

**ICOM**

**MANUALE D'USO**

RICEVITORE PER COMUNICAZIONI RADIO

**IC-R1500**

---

---

---

---

**Icom Inc.**



---

## PREFAZIONE

---

Grazie per avere preferito un prodotto **ICOM**. Il ricevitore IC-R1500 è stato progettato e costruito grazie alla consolidata esperienza e tecnologia ICOM nonché all'abilità costruttiva dei nostri tecnici. Utilizzando questo apparato in maniera corretta potrete godere delle sue prestazioni eccezionali per molti anni senza alcun bisogno di riparazioni o manutenzioni.

### ◇ CARATTERISTICHE

- Ampia copertura in frequenza in tutti i modi di ricezione.
- Operazioni tramite PC od unità controller remoto.
- Funzioni ANF e NR disponibili installando l'apposita unità opzionale DSP.
- Funzione IF shift.

Icom, Icom Inc ed il logo ICOM sono dei marchi registrati dalla Icom Incorporated (japan) negli Stati Uniti, Regno Unito, Germania, Francia, Spagna, Russia e/o altri Stati.

---

## IMPORTANTE

---

**LEGGERE ATTENTAMENTE IL PRESENTE MANUALE** prima di utilizzare l'apparato.

**CONSERVARE IL MANUALE** in quanto esso contiene oltre a tutte le istruzioni operative anche delle importanti informazioni inerenti la sicurezza d'uso.

---

## DEFINIZIONI UTILIZZATE NEL MANUALE

---

PAROLA	DEFINIZIONE
 <b>ATTENZIONE</b>	Pericolo per la persona, rischio di scossa elettrica o di incendio.
<b>PRECAUZIONE</b>	Possono verificarsi solo eventuali danni all'apparato.
<b>NOTA</b>	Se non osservata, si avrà solo un inconveniente senza comunque pericolo di shock elettrico od incendio.

---

## PRECAUZIONI

---



**ATTENZIONE! NON** collegare l'OPC-254L ad una presa di alimentazione AC in quanto potrebbe verificarsi il pericolo di shock elettrico.



**ATTENZIONE! NON** utilizzare l'apparato durante la guida, ricordate che la guida richiede la massima attenzione.

**NON** collegare il ricevitore ad una sorgente di alimentazione con tensione superiore ai 14 V DC.

**NON** invertire la polarità della tensione di alimentazione.

**NON** tagliare il cavetto di alimentazione DC tra il plug di alimentazione ed il fusibile di protezione in quanto si potrebbe danneggiare l'apparato.

**NON** Esporre il ricevitore alla pioggia, neve od altri liquidi in quanto potrebbe danneggiarsi seriamente.

**NON** toccare il ricevitore con le mani umide o bagnate in quanto potrebbe esistere il pericolo di shock elettrico per l'operatore nonché un possibile danno all'apparato.

**EVITARE** di utilizzare o posizionare il ricevitore sotto l'influenza diretta dei raggi solari oppure in condizioni di temperatura al di sotto degli 0°C oppure superiori ai +60°C.

**EVITARE** di utilizzare per la pulizia dell'apparato solventi od alcool, per la pulizia fare uso di un panno morbido e leggermente umido.

Fare attenzione in quanto il ricevitore durante la normale fase di utilizzo prolungato potrebbe surriscaldarsi.

**NON** utilizzare per la pulizia dell'apparato solventi od alcool, in quanto si potrebbe danneggiare la superficie in plastica.

### **Rispettate sempre la privacy altrui**

Questa è una norma di fondamentale importanza per chiunque operi nel settore del radioascolto.

Tenete presente che il contenuto delle comunicazioni radio ricevute non può essere divulgato in alcun modo a terzi, la legge punisce chi utilizza per scopi non leciti le informazioni ricevute o comunque violi tale norma.

## ACCESSORI FORNITI IN DOTAZIONE

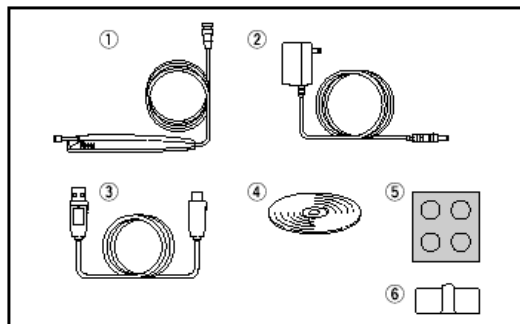

1. Antenna.....	1
2. Adattatore AC.....	1
3. Cavetto USB.....	1
4. CD con software di installazione.....	1
5. Piedini in gomma.....	1
6. Fissacavo.....	1

## OPZIONI

UT-106 Unità DSP

CP-12L cavo per alimentazione tramite presa accendisigari.

OPC-254L Cavo di alimentazione DC

SP-10 Altoparlante esterno

OPC-1156 Cavo di separazione lungo 3,5m

## INDICE

PREFAZIONE.....	i
IMPORTANTE.....	i
DEFINIZIONI ESPLICITE.....	i
PRECAUZIONI.....	ii
ACCESSORI IN DOTAZIONE.....	iii
OPZIONI.....	iii
INDICE .....	iii

### 1 COLLEGAMENTO..... 1-2

■ Collegamenti del pannello posteriore.....	1
■ Installazione antenna.....	2

### 2 DESCRIZIONE PANNELLI..... 3-7

■ Controller – Pannello frontale.....	3
■ Controller – Display delle funzioni.....	5
■ Unità principale – Pannello posteriore.....	7

### 3 IMPOSTAZIONE DELLA FREQUENZA..... 8-10

■ Accensione.....	8
■ Selezione del modo operativo.....	8
■ Selezione del passo di sintonia.....	9
■ Impostazione della frequenza.....	9
■ Selezione del modo di ricezione.....	10

### 4 OPERAZIONI FONDAMENTALI..... 11-15

■ Ricezione.....	11
■ Funzione Monitor.....	11
■ Funzione Lock.....	11
■ Funzione attenuatore.....	12
■ Funzione NB.....	12
■ Funzione AGC.....	12

---

# INDICE

---

■ Funzione AFC.....	13	<b>10 ALTRE FUNZIONI.....</b>	<b>42-46</b>
■ Funzione VSC.....	13	■ Operazioni con i canali meteo.....	42
■ Selezione filtro IF.....	14	■ Operazioni con DSP.....	43
■ Funzione shift IF.....	14	■ Clonazione dei dati.....	44
■ Operazioni Duplex.....	15	■ Reset parziale dell'apparato.....	45
<b>5 CANALI DI MEMORIA.....</b>	<b>16-24</b>	■ Reset completo dell'apparato.....	45
■ Descrizione generale.....	16	■ Selettore audio interno.....	46
■ Selezione canali di memoria.....	16	<b>11 ANALISI DEI POSSIBILI MALFUNZIONAMENTI.....</b>	<b>47</b>
■ Programmazione canali di memoria.....	17	<b>12 NOTE.....</b>	<b>48</b>
■ Programmazione nome canale di memoria.....	18		
■ Copia del contenuto della memoria.....	19		
■ Cancellazione della memoria.....	21		
■ Impostazione banco memoria.....	22		
■ Selezione banco memoria.....	23		
■ Trasferimento del contenuto dei banchi.....	23		
<b>6 OPERAZIONI CON LA SCANSIONE.....</b>	<b>25-29</b>		
■ Tipi di scansione.....	25		
■ Avvio blocco scansione.....	26		
■ Programmazione dei limiti della scansione.....	27		
■ Scansione Skip.....	28		
■ Condizioni di ripresa della scansione.....	29		
<b>7 CONTROLLO PRIORITARIO.....</b>	<b>30</b>		
■ Tipi di controllo prioritario.....	30		
■ Operazioni con il controllo prioritario.....	30		
<b>8 POCKET BEEP E TONE SQUELCH.....</b>	<b>31-34</b>		
■ Operazioni con pocket beep.....	31		
■ Operazioni con Tone/DTCS.....	33		
■ Operazioni di scansione dei toni.....	34		
<b>9 MODO IMPOSTAZIONE.....</b>	<b>35-41</b>		
■ Generale.....	35		
■ Impostazione parametri.....	35		

# 1 INSTALLAZIONE

## ■ Collegamenti del pannello posteriore

Sulla base del supporto dell'antenna si trova una striscia di nastro doppio adesivo. Per fissare l'antenna rimuovere la pellicola di protezione e posizionare l'antenna.

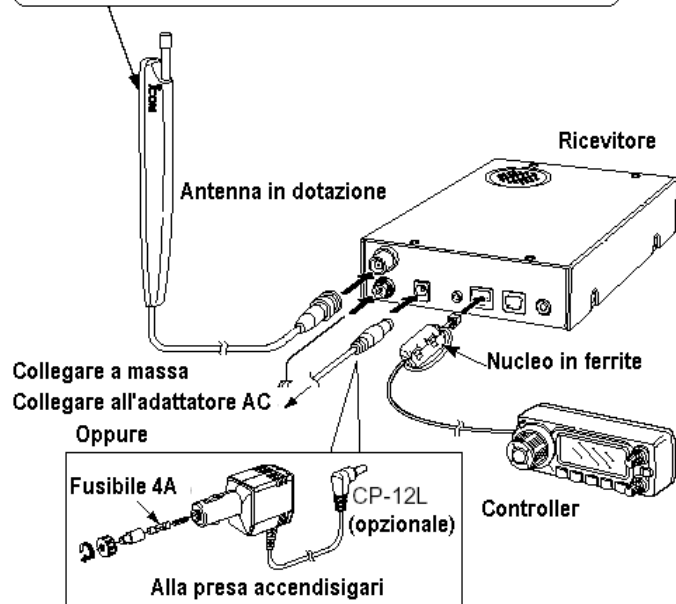

## ■ Collegamento alimentazione DC

Per l'alimentazione del ricevitore, utilizzare un alimentatore con uscita a 12V DC ed una capacità di almeno 1,2A. Verificare che il terminale negativo risulti a massa.

Nel caso di collegamento diretto ad una batteria, verificare la corretta polarità di collegamento. Non collegare a batterie da 24V DC.

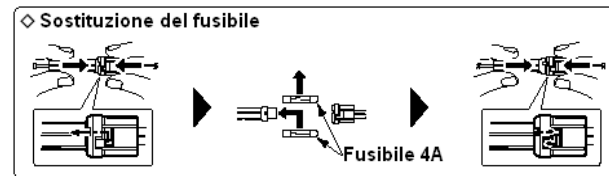
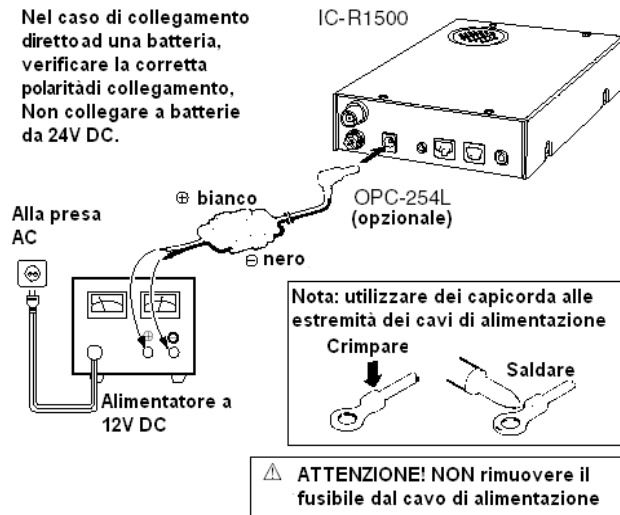

## ■ Collegamento OPC-1156

1. Collegare il plug del controller al cavetto OPC-1156.
2. Staccare il nucleo in ferrite dal cavo del controller, quindi collegare l'OPC-1156 come mostrato in figura.  
\*Verificare che il cavo sia avvolto correttamente sul nucleo in ferrite.
3. Collegare il plug dell'OPC-1156 al connettore del ricevitore siglato **[CONTROLLER]**.

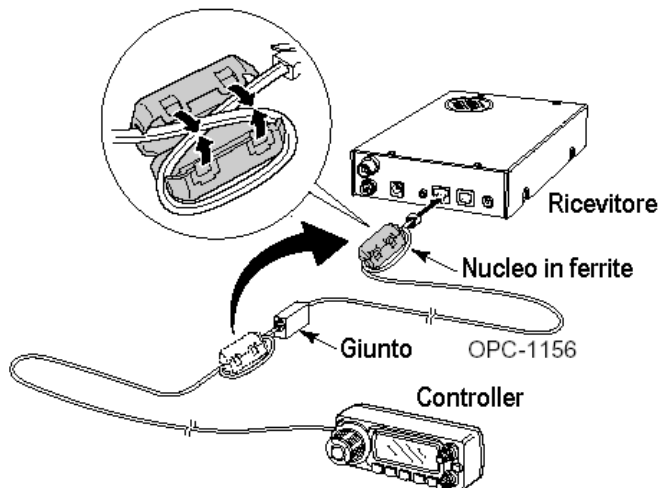

## ■ Installazione dell'antenna

### ◇ Posizionamento dell'antenna

Per ottenere il migliore rendimento dal ricevitore, si consiglia di utilizzare una buona antenna da esterno e di posizionarla in maniera corretta. Eventualmente si può utilizzare l'antenna fornita in dotazione grazie alla quale si riuscirà ad ottenere delle prestazioni accettabili.

## 2 DESCRIZIONE PANNELLO

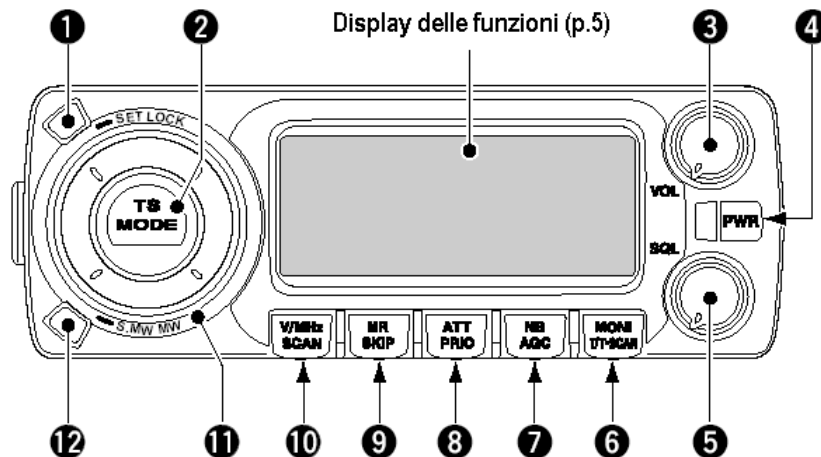

### 1. Selettore SET•LOCK [SET•LOCK]

- ➡ Premere per accedere al modo set (p.35)
- ➡ Premere e tenere premuto per 1 sec. per attivare la funzione di blocco Lock ON oppure in OFF (p.11).

### 2. Selettore TUNING STEP/MODE [TS-MODE]

- ➡ Premere per accedere al modo di selezione del passo di sintonia (p.9)
  - Ruotare [DIAL] per selezionare il passo di sintonia desiderato.
- ➡ Premere e tenere premuto per 1 sec. per accedere al modo di selezione della ricezione (p.10).
  - Ruotare [DIAL] per selezionare il modo operativo desiderato.

### 3. Controllo Volume [VOL] (p.11)

Consente la regolazione del livello del volume audio.

### 4. Selettore di accensione del controller [PWR]

Premere per accendere il controller, per spegnere premere e tenere premuto per 1 secondo.

### 5. Controllo SQUELCH [SQL]

Consente la regolazione del livello dello squelch. (p.11)



### 6. Selettore MONITOR•TONE•TONE SCAN

#### [MONI•T/T-SCAN]

- Premere per attivare la funzione monitor in ON oppure OFF. (p.11).
- Premere e tenere premuto per 1 sec. per accedere alla funzione tone squelch selection mode (p.31, 33)
  - Possono essere selezionati i modi Tone squelch, pocket beep (CTCSS), tone squelch reverse action, DTCS squelch, pocket beep (DTCS), DTCS Squelch reverse action oppure tone OFF (p.34).
- Per avviare la funzione di scansione dei toni, tenere premuto per 1 sec. durante il modo tone squelch selection mode (p.34)

### 7. Controllo NOISE BLANKER/AUTOMATIC GAIN [NB•AGC]

- Premere per attivare o disattivare la funzione NB (Noise Blanker) (p.12)
  - La funzione Noise Blanker non può essere utilizzata nei modi FM/WFM.
- Per selezionare la funzione di controllo automatico del guadagno AGC nel modo Slow o fast, premere e tenere premuto per 1 sec. (p.12)
  - Come nei modi FM o WFM, la funzione AGC è impostata sul valore Fast e il modo Slow AGC non può essere selezionato.

### 8. Selettore ATTENUATOR/PRIORITY [ATT•PRIO]

- Premere per attivare o disattivare la funzione ATT (attenuatore) (p.12)
- Tenendo premuto questo controllo per 1 sec. viene attivato il controllo prioritario (p.30).

### 9. Selettore MEMORY/SKIP [MR•SKIP]

- Premere per selezionare il modo relativo al canale di memoria od il banco di memoria. (p.16, 23, 42)
- Premere e tenere premuto per 1 secondo per attivare/disattivare la funzione di skip dei canali per le operazioni di scansione skip della memoria/frequenza (p.28)

### 10. Selettore VFO/MHz TUNING•SCAN [V/MHz•SCAN]

- Consente di selezionare il modo VFO e la selezione della banda nel modo 1MHz oppure 10MHz se premuto (p.9)
- Attiva la scansione quando viene premuto e tenuto premuto per 1 sec. (p.26)
  - Cancella la funzione di scansione se viene premuto durante la fase di scansione.

### 11. MANOPOLA DI SINTONIA [DIAL]

- Consente di selezionare la frequenza operativa (p.9), il canale di memoria (p.16), le impostazioni del modo set (p.35) e la direzione della scansione (p.26)

### 12. Selettore MEMORY WRITE [S•MW•MW] (p-17, 18, 21)

- Se viene premuto consente la selezione del canale di memoria per la programmazione.
- Se viene premuto per 1 sec. consente di programmare il canale di memoria selezionato.

### 13. Interruttore di accensione [POWER]

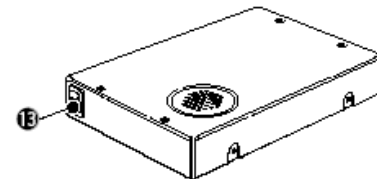

## 2 DESCRIZIONE PANNELLO

### ■ DISPLAY DELLE FUNZIONI

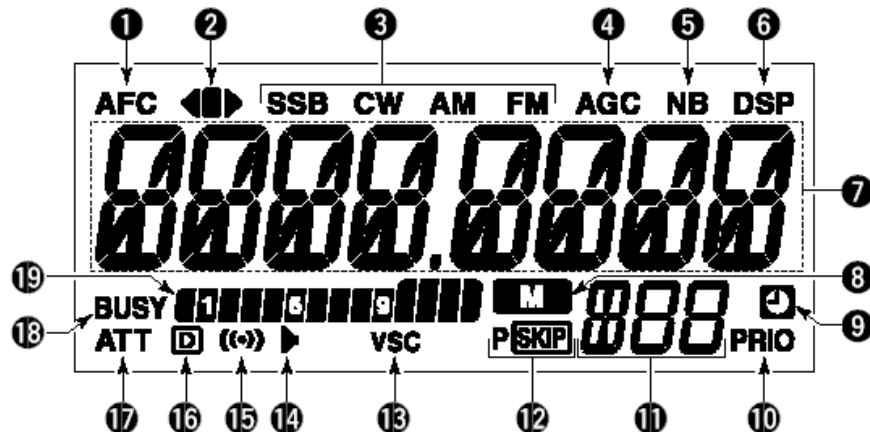

#### 1. INDICATORE AFC

Appare quando viene utilizzata la funzione AFC (p.13)

#### 2. INDICATORE CENTRO FM

- ➔ Quando il segnale ricevuto non è centrato correttamente, oppure se lo squelch è chiuso, sul display appare il simbolo “◀” oppure “▶”.
- ➔ Quando il segnale è perfettamente centrato in sintonia sul display appare il simbolo “■”.

#### 3. INDICATORI DEL MODO DI RICEZIONE

Visualizzazione il modo di ricezione selezionato., sono disponibili i modi SSB (LSB/USB), CW, AM ed FM (FM/WFM).

#### 4. INDICATORI AGC (p.12)

Appaiono sul display quando viene selezionata la funzione AGC fast in SSB, CW oppure AM.

#### 5. INDICATORI NB (p.12)

Appaiono quando è in uso la funzione NB.

- 6. INDICATORE DSP (p.43)**

Appare quando la funzione di filtro digitale DSP è in uso.  
\*Per ottenere la funzione DSP, è necessario installare un modulo opzionale UT-106.
- 7. LETTURA DELLA FREQUENZA**

Visualizza al frequenza operativa, il nome del canale ed il contenuto del modo set, etc.
- 8. INDICATORE MEMORIA (p.16)**

Appare quando viene selezionato il modo memoria.
- 9. INDICATORE AUTO POWER-OFF (p.36)**

Appare quando viene utilizzata la funzione di spegnimento automatico dell'apparato.
- 10. INDICATORE PRIORITY (p.30)**

Appare quando viene attivata la funzione di controllo prioritario; lampeggia quando il controllo si trova in pausa.
- 11. INDICATORI NUMERO CANALE DI MEMORIA**
  - ➡ Visualizza il numero del canale di memoria selezionato (p.16)
  - ➡ Visualizza il banco iniziale selezionato. (p.23)
  - ➡ Quando la funzione di blocco è attivata, appare la lettere "L" (p.11)
- 12. INDICATORI SKIP (p.28)**
  - ➡ Quando il canale di memoria viene specificato come canale Skip, sul display appare l'indicazione "SKIP".
  - ➡ Quando la frequenza visualizzata viene programmata come frequenza Skip, sul display appare l'indicazione "PSKIP"
- 13. INDICATORE VSC (p.13)**

Appare quando la funzione VSC è in uso.
- 14. INDICATORE TONE SQUELCH (p.33)**

Appare quando la funzione di tone squelch è in uso.
- 15. INDICATORE POCKET BEEP (p.32)**

Quando questa funzione è in uso (con CTCSS o DTCS) sul display appare l'indicazione "▶" oppure "D".
- 16. INDICATORE DTCS SQUELCH (p.33)**

Appare quando la funzione ATT è in uso.
- 17. INDICATORE ATT (p.12)**

Appare quando la funzione ATT è in uso.
- 18. INDICATORE BUSY**
  - ➡ Appare alla ricezione di un segnale oppure quando lo squelch apre. (p.11)
  - ➡ Lampeggia quando la funzione monitor è in uso (p.11)
- 19. INDICATORI S-METER**

Tramite una serie di barrette grafiche è possibile conoscere l'intensità relativa del segnale ricevuto. (p.11)

## 2 DESCRIZIONE PANNELLO

### ■ Pannello posteriore unità principale

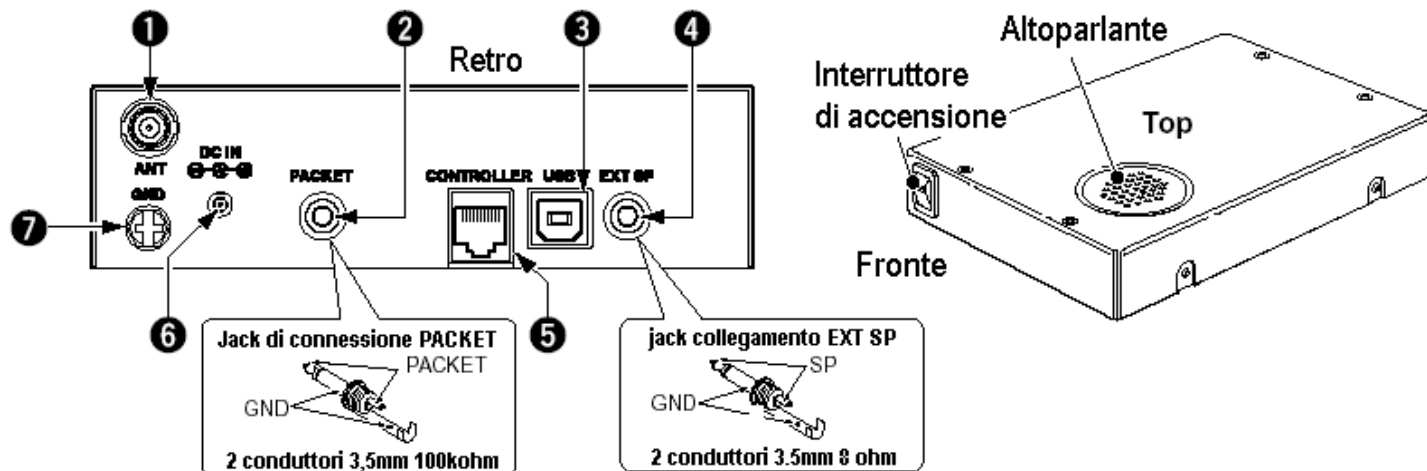

#### 1. CONNETTORE DI ANTENNA [ANT]

Collegare una antenna con impedenza di  $50\Omega$  e dotata di un connettore tipo BNC.

#### 2. JACK DATA [PACKET]

Collegare a questa presa un terminale TNV (Terminal Node Controller), etc, per la funzione di comunicazione dati. Il ricevitore può ricevere comunicazioni in packet radio a 9600bps (AFSK).

#### 3. CONNETTORE USB [USB]

Collegare a questa presa USB un PC tramite il cavetto USB fornito in dotazione

#### 4. JACK ALTOPARLANTE ESTERNO [EXT SP]

Collegare a questa presa un altoparlante con una impedenza di  $8\Omega$ , max potenza audio superiore a 0,5W.

#### 5. CONTROLLER [CONTROLLER]

Collegare a questa presa il controller facendo uso dell'apposito cavetto in dotazione.

#### 6. JACK DI ALIMENTAZIONE [DC IN]

Collegare una tensione DC di  $12V \pm 15\%$  tramite l'apposito cavetto fornito in dotazione.

#### 7. TERMINALE DI MASSA [GND]

Collegare ad una efficace presa di terra

## ■ ACCENSIONE ON/OFF

- ➔ Per accendere l'apparato, premere il pulsante [PWR]. Per spegnere l'apparato tenere premuto il pulsante [PWR] per 1 sec.

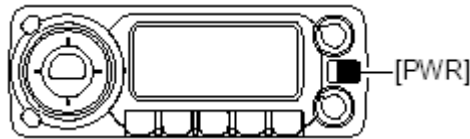

## ■ SELEZIONE DEL MODO DI RICEZIONE

### ◇ Modo VFO

Il modo VFO viene utilizzato per l'impostazione della frequenza operativa entro la gamma di copertura in ricezione dell'apparato.

- ➔ Per selezionare il modo VFO, premere [V/MHz•SCAN].

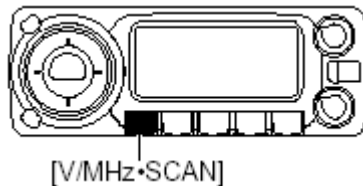

### Cosa è il VFO?

VFO è l'abbreviazione di Oscillatore a Frequenza Variabile. Le frequenze in ricezione vengono generate e controllate dal VFO.

### ◇ Modo memoria

Il modo memoria viene utilizzato per le operazioni sui canali di memoria in cui sono state programmate delle frequenze.

1. Premere [MR•SKIP] per selezionare il modo memoria. Sul display appare l'indicazione "M" a conferma dell'avvenuta selezione del modo memoria.

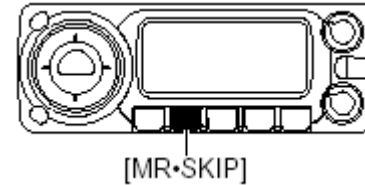

2. Ruotare [DIAL] per selezionare il canale desiderato. Possono essere selezionati solo i canali di memoria programmati. Consultare a pagina 16 del presente manuale per i dettagli inerenti la fase di programmazione.

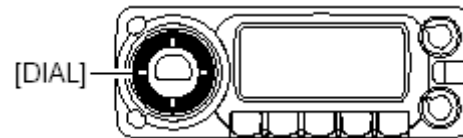

### 3 IMPOSTAZIONE DELLA FREQUENZA

#### ■ SELEZIONE DEL PASSO DI SINTONIA

Quando si utilizza la manopola principale per la selezione della frequenza operativa, oppure quando la funzione di scansione è attiva, la frequenza varia con degli incrementi determinati dal passo di sintonia impostato. Il passo di sintonia può essere impostato a piacere dall'operatore.

Sono disponibili i seguenti passi di sintonia:

- |                    |                    |                    |
|--------------------|--------------------|--------------------|
| • 0.01 kHz (10 Hz) | • 0.02 kHz (20 Hz) | • 0.05 kHz (50 Hz) |
| • 0.1 kHz (100 Hz) | • 0.5 kHz (500 Hz) | • 1 kHz            |
| • 2.5 kHz          | • 5 kHz            | • 6.25 kHz         |
| • 8.33 kHz         | • 9 kHz            | • 10 kHz           |
| • 12.5 kHz         | • 15 kHz           | • 20 kHz           |
| • 25 kHz           | • 30 kHz           | • 50 kHz           |
| • 100 kHz          | • 125 kHz          | • 150 kHz          |
| • 200 kHz          | • 500 kHz          | • 1000 kHz (1 MHz) |

1. Premere **[V/MHz•SCAN]** per selezionare il modo VFO, se necessario.
2. Premere **[TS•MODE]** per accedere al modo di selezione del passo di sintonia.

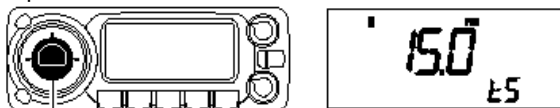

[TS•MODE]

3. Ruotare **[DIAL]** per impostare il passo di sintonia desiderato.

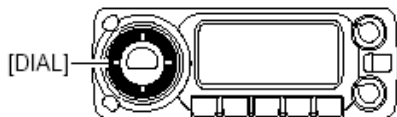

4. Premere un tasto qualsiasi per uscire dalla funzione.

#### ■ IMPOSTAZIONE DELLA FREQUENZA

1. Ruotare la manopola **[DIAL]** per impostare la frequenza operativa.
  - Se il modo VFO non è selezionato, premere **[V/MHz•SCAN]** per selezionarlo.
  - La frequenza varia con incrementi pari al passo di sintonia impostato.

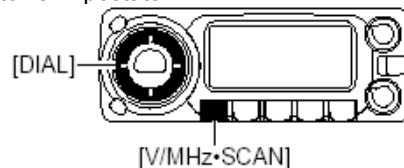

2. Per variare la banda di frequenza in passi di 1MHz, quindi ruotare DIAL.
  - Premendo e tenendo premuto **[V/MHz•SCAN]** per 1 sec. si avvia la funzione di scansione, premere nuovamente **[V/MHz•SCAN]** per cancellare la funzione.

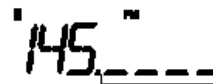

Con il modo di selezione della banda selezionato i digit al di sotto dei 100KHz scompaiono.



Con il passo di sintonia di 1 MHz selezionato il digit relativo ad 1 MHz lampeggia



Con il passo di sintonia si 10MHz selezionato il digit relativo a 10MHz lampeggia

### ■ MODO DI RICEZIONE

Il modo di ricezione viene determinato dalle proprietà fisiche del segnale radio che si intende ricevere. Il ricevitore è dotato di 56 diversi modi di ricezione: LSB, USB, CW, AM, WFM e FM. Il modo di ricezione verrà memorizzato in maniera indipendente in ciascun canale di memoria.

Tipicamente, il modo AM viene utilizzato per la ricezione delle stazioni commerciali nella gamma da 0.495-1.620MHz e la banda aerea nella gamma dai 118-135.995MHz, mentre il modo WFM viene utilizzato per la ricezione delle emissioni commerciali in banda FM dai 76-107.9MHz.

1. Per accedere al modo di selezione della ricezione, premere **[TS•MODE]** per 1 sec.

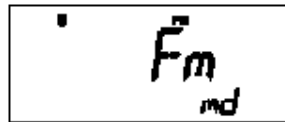
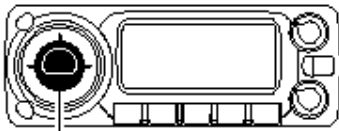

[TS•MODE]

2. Ruotare **[DIAL]** per selezionare il modo desiderato.

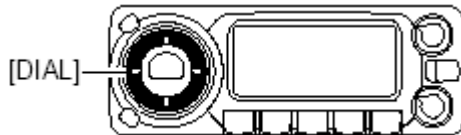

3. Premere un tasto qualsiasi per uscire dal modo di ricezione.

## 4 OPERAZIONI FONDAMENTALI

### ■ RICEZIONE

1. Premere e tenere premuto **[PWR]** per 1 secondo per accendere l'apparato.
2. Impostare il livello audio desiderato.
  - ➔ Premere **[MONI•T/T-SCAN]** per aprire lo squelch.
  - ➔ Ruotare il controllo **[VOL]** per regolare il livello audio.
  - ➔ Premere **[MONI•T/T-SCAN]** per chiudere lo squelch.
3. Impostare il livello dello squelch.
  - ➔ Ruotare il controllo **[SQL]** completamente in senso antiorario, quindi ruotarlo nuovamente in senso orario fino a raggiungere la soglia di silenziamento dell'audio.
    - Se viene ricevuta una interferenza, premere momentaneamente **[ATT•PRIO]** per attivare la funzione di attenuazione (p.12)
4. Impostare la frequenza di ricezione ed il modo (p.9,10)
5. Alla ricezione di un segnale sulla frequenza impostata, lo squelch apre consentendo l'ascolto della comunicazione.
  - Sul display appare l'indicazione "BUSY" mentre l'indicatore S-meter visualizza in forma grafica l'intensità del segnale ricevuto.

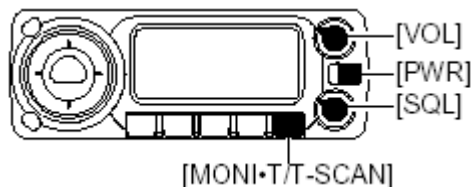

### ■ FUNZIONE MONITOR

Questa funzione viene utilizzata per ascoltare dei segnali molto deboli senza dovere intervenire sulla impostazione dello squelch, con la funzione

- ➔ Premere **[MONI•T/T-SCAN]** per aprire lo squelch.
  - Premere **[MONI•T/T-SCAN]** nuovamente per cancellare la funzione.

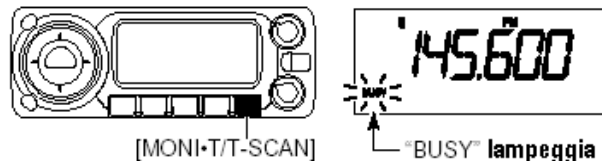

### ■ FUNZIONE LOCK

Per prevenire eventuali variazioni accidentali delle impostazioni dell'apparato, utilizzare la funzione di blocco LOCK.

- ➔ Premere e tenere premuto **[SET•LOCK]** per 1 sec. per attivare/disattivare la funzione di blocco.
  - **[SET•LOCK]** solo funzione lock, **[MONI•T/T-SCAN]** solo funzione monitor, **[PWR]**, **[VOL]** e **[SQL]** possono essere utilizzati con la funzione di blocco attiva.

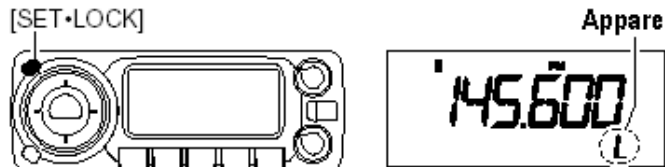



## OPERAZIONI FONDAMENTALI 4

### ■ FUNZIONE ATTENUATORE

La funzione attenuatore consente di limitare al distorsione dovuta a segnali troppo forti presenti nella vicinanza del segnale operativo in ricezione, oppure dovuti alla presenza di campi elettrici molto forti. L'attenuatore consente di attenuare il segnale di 20dB e questa funzione può essere attivata nella gamma dei 1300MHz od inferiore.

- ➔ Premere **[ATT•PRIO]** momentaneamente per commutare la funzione di attenuazione in ON oppure OFF.
- Con la funzione attiva, sul display appare l'indicazione "ATT".

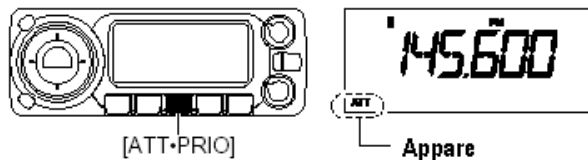

### ■ FUNZIONE NB

La funzione di Noise Blanker consente di eliminare dal segnale in ricezione eventuali disturbi di natura impulsiva nei modi USB, LSB, CW od AM.

- ➔ Premere **[NB•AGC]** per attivare/disattivare la funzione di Noise Blanker.
- Con la funzione attiva, sullo schermo appare l'indicazione "NB".

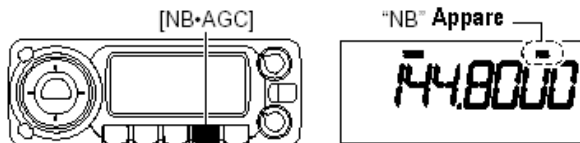

### ■ FUNZIONE AGC

La funzione di AGC per il controllo automatico del guadagno consente di ottenere dal ricevitore una uscita audio con livello costante anche quando il segnale in ricezione varia a causa dell'effetto fading etc.

Il modo AGC risulta sempre attivo nei modi SSB, CW o AM.

- ➔ Per attivare la funzione in Slow e Fast, premere e tenere premuto **[NB•AGC]** per 1 sec.
- Sullo schermo appare l'indicazione "AGC" quando viene selezionata la costante di tempo veloce (Fast) nei modi SSB, CW o AM.

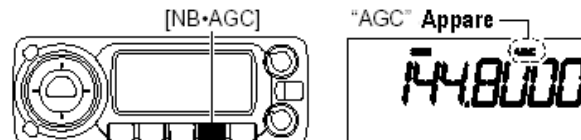

*Nei modi FM o WFM, la funzione AGC risulta fissa e l'AGC Slow non può essere selezionato.*

## 4 OPERAZIONI FONDAMENTALI

### ■ Funzione AFC

La funzione AFC di controllo automatico della frequenza, consente di sintonizzare automaticamente la frequenza di ricezione sul suo centro frequenza. Questa funzione può essere attivata nel modo FM e l'impostazione del filtro IF potrà essere effettuata solo nella gamma da 6 a 15KHz.

1. Selezionare il modo FM
2. Premere **[SET•LOCK]** per accedere al modo set.
3. Premere **[SET•LOCK]** oppure **[S.MW•MW]** più volte fino a fare apparire sullo schermo l'indicazione "AFC"

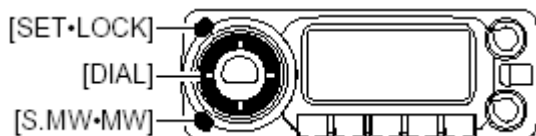

4. Ruotare **[DIAL]** per commutare la funzione AFC in ON oppure OFF.



5. Premere **[TS•MODE]** oppure un altro pulsante al di sotto del display per uscire dal modo di impostazione set.
  - Con la funzione attiva, sullo schermo appare l'indicazione "AFC".

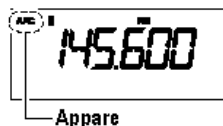

### ■ Funzione VSC

La funzione VSC di controllo vocale dello squelch, consente l'apertura dello squelch solo quando viene ricevuto un segnale modulato dalla voce.

I segnali non modulati (contenenti musica od altro) verranno ignorati.

1. Premere **[SET•LOCK]** per accedere al modo di impostazione set.
2. Premere **[SET•LOCK]** oppure **[S.MW•MW]** più volte fino a fare apparire sul display l'indicazione "VSC"



3. Ruotare **[DIAL]** per commutare la funzione VSC in ON oppure OFF.

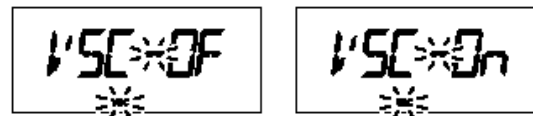

4. Premere **[TS•MODE]** oppure un altro pulsante al di sotto del display per uscire dal modo set.



### ■ Selezione filtro IF

Aumentando o diminuendo l'ampiezza dei segnali in ricezione, è possibile eliminare delle eventuali interferenze presenti in essi. I filtri a disposizione variano in base al modo di ricezione utilizzato. Consultare a tale scopo la tabella seguente:

IF filter	2.8 kHz	6 kHz	15 kHz	50 kHz	230 kHz
USB/LSB	○	○	—	—	—
CW	○	○	—	—	—
WFM	—	—	—	○	○
AM	○	○	○	○	—
FM	—	○	○	○	—

○ Disponibile —: Non disponibile

1. Premere **[SET•LOCK]** per accedere al modo di impostazione set.
2. Premere **[SET•LOCK]** oppure **[S•MW•MW]** più volte fino a fare apparire sul display l'indicazione "FIL".



3. Ruotare **[DIAL]** per selezionare l'ampiezza della banda passante desiderata.

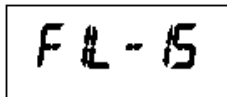

4. Premere **[TS•MODE]** oppure un altro pulsante al di sotto del display per uscire dal modo di impostazione.

### ■ Funzione IF shift

la funzione IF SHIFT consente di variare la banda passante del centro frequenza (frequenza intermedia) in maniera da potere eliminare eventuali interferenze provocate da segnali adiacenti. Questa funzione può essere attivata solo nei modi SSB/CW, ed il passo delle frequenza di shift può essere impostato in  $\pm 25$  passi con un valore di passo pari a 50Hz.

1. Premere **[SET•LOCK]** per accedere al modo di impostazione set.
2. Premere **[SET•LOCK]** oppure **[S•MW•MW]** più volte fino a fare apparire sul display l'indicazione "SFT".



3. Ruotare **[DIAL]** per impostare la direzione di shifting e la gamma di frequenza.

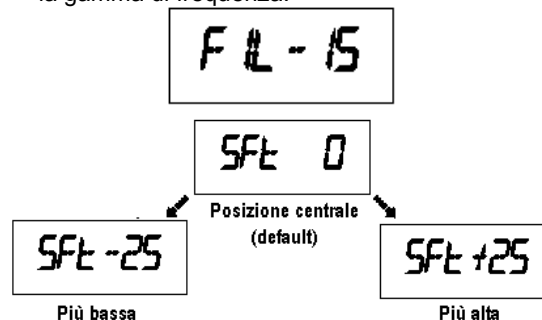

4. Premere **[TS•MODE]** oppure un altro pulsante al di sotto del display per uscire dal modo di impostazione.

## 4 OPERAZIONI FONDAMENTALI

### ■ Operazioni in duplex

Le operazioni in Duplex utilizzano una frequenza per la trasmissione ed una frequenza diversa per la ricezione. Generalmente il modo duplex viene utilizzato con le comunicazioni effettuate tramite un ripetitore od altri tipi di comunicazione.

Durante le operazioni in duplex, la frequenza della stazione trasmittente viene spostata rispetto alla frequenza della stazione ricevente di un certo valore di frequenza denominato di offset. Le informazioni relative al ripetitore (frequenza di offset e direzione di shift) possono essere programmate nei canali di memoria (p.16).

1. Premere **[SET•LOCK]** per accedere al modo di impostazione set.
2. Premere **[SET•LOCK]** oppure **[S•MW-MW]** più volte fino a fare apparire sul display l'indicazione della direzione duplex "OFFdp" oppure "DUP-dp" oppure "DUP+dp".

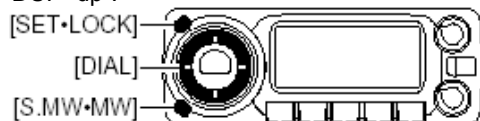

3. Ruotare **[DIAL]** per selezionare la direzione duplex, "DUP-dp" oppure "DUP+dp".

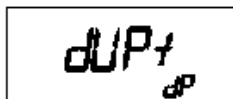
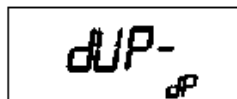

4. Premere **[SET•LOCK]** per selezionare la frequenza di offset.

5. Ruotare **[DIAL]** per impostare la frequenza di offset desiderata entro la gamma da 0.000-1000.000MHz.
  - Verrà utilizzato il passo di sintonia selezionato nel modo VFO.
  - Premere **[V/MHz•SCAN]** quindi ruotare **[DIAL]** per variare la frequenza in passi di 10MHz, oppure premere nuovamente quindi ruotare **[DIAL]** per variare la frequenza in passi di 1MHz. (Ciascuna pressione commuta il valore da 1MHz, 10MHz oppure nel passo di sintonia selezionato.)

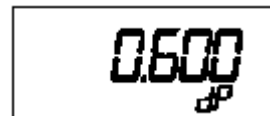

6. Premere **[TS•MODE]** oppure un altro pulsante al di sotto del display per uscire dal modo di impostazione.

### ◇ Operazioni

1. Impostare la frequenza di ricezione (frequenza di uscita del ripetitore)
2. Premere **[MONI•T/T-SCAN]** per controllare la frequenza di trasmissione della stazione (frequenza di ingresso del ripetitore)

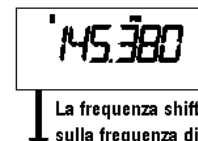
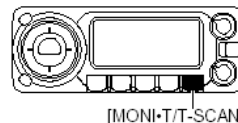

La frequenza shifta sulla frequenza di offset

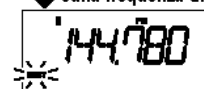

## ■ Generale

Il ricevitore è dotato di 1100 canali di memoria incluso 100 canali impostabili come limiti della scansione (50 coppie) per conservare le frequenze più utilizzate. Sono disponibili 21 banchi di memoria, composti da 100 canali ciascuno, organizzabili in gruppi in base alle esigenze dell'operatore.

### ◇ Contenuto del canale di memoria

All'interno di un canale di memoria possono essere programmate le seguenti informazioni:

- Frequenza operativa (p.9)
- Modo di ricezione (p.10)
- Direzione duplex (p.15)
- Tone squelch o squelch DTCS ON/OFF (p.33)
- Frequenza tone squelch o codice DTCS con relativa polarità (p.38)
- Impostazioni Skip (p.28)

## ■ SELEZIONE DEI CANALI DI MEMORIA

1. Premere **[MR•SKIP]** per selezionare il modo Memoria, sul display appare l'indicazione "M".

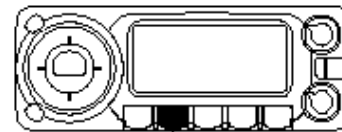

[MR•SKIP]

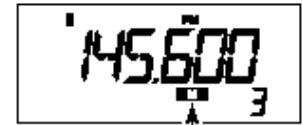

"M" appare

2. Ruotare la manopola **[DIAL]** per selezionare il canale di memoria desiderato. I canali di memoria programmati possono essere solo selezionati.

*Se premendo il pulsante **[MR•SKIP]** appare il modo banchi di memoria come punto 1, premere **[MR•SKIP]** e ruotare **[DIAL]** per selezionare "bAnk -", quindi premere **[MR•SKIP]** nuovamente.*

## 5 CANALI DI MEMORIA

### ■ PROGRAMMAZIONE DI UN CANALE DI MEMORIA

Le informazioni programmabili in ciascun canale sono le seguenti: Nome banco, nome memoria, frequenza, direzione duplex, frequenza di offset, modo, filtro, attenuatore, passo di sintonia, selezione per la scansione, selezione skip, tone squelch ed eventuali note.

1. Premere **[V/MHz•SCAN]** per selezionare il modo VFO.
2. Impostare la frequenza desiderata tramite **[DIAL]**.  
➔ Impostare gli altri dati (per esempio la frequenza dei toni subaudio, le informazioni di scansione skip etc.) se richiesto.
3. Premere **[S.MW•MW]** per accedere al modo di scrittura della memoria, sul display appare la lettera "M" ed il numero della canale di memoria in lampeggio.

4. Ruotare **[DIAL]** per selezionare il canale di memoria desiderato che si vuole programmare.
  - I canali di memoria non programmati risultano vuoti.
5. Premere e tenere premuto **[S.MW•MW]** per 1 sec. per programmare.
  - Il numero del canale di memoria aumenta automaticamente continuando a premere il pulsante **[S.MW•MW]**.

#### CONSIGLIO

*La programmazione dei canali di memoria può essere effettuata in maniera più versatile, per esempio canale di memoria sullo stesso canale (o diverso canale), canale di memoria etc.*

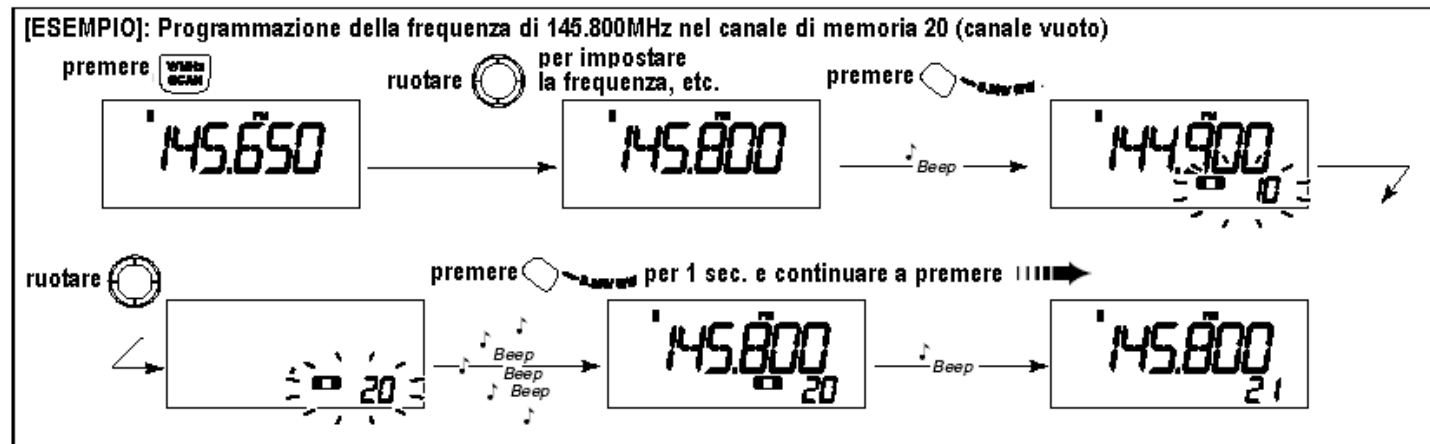

### PROGRAMMAZIONE DEL NOME DEI CANALI

Ciascun canale di memoria può essere programmato con un nome in formato alfanumerico per una migliore identificazione durante la normale fase di utilizzo del ricevitore. I nomi possono assumere una lunghezza massima di 6 caratteri nel formato sotto riportato.

(space)	R(A)	b(B)	C(C)	d(D)	E(E)	F(F)	G(G)	H(H)
I(I)	J(J)	k(K)	L(L)	m(M)	n(N)	O(O)	P(P)	Q(Q)
R(R)	S(S)	t(T)	U(U)	V(V)	W(W)	X(X)	Y(Y)	Z(Z)
0(0)	1(1)	2(2)	3(3)	4(4)	5(5)	6(6)	7(7)	8(8)
9(9)	+ (+)	- (-)	' (')	= (=)				

1. Selezionare il canale di memoria desiderato che si vuole programmare.  
 ➔ Premere **[MR•SKIP]** per selezionare il modo memoria, quindi ruotare **[DIAL]** per selezionare il canale di memoria desiderato.

2. Premere **[S.MW•MW]** per accedere al modo di scrittura della memoria, sul display appare l'indicazione "M" ed il numero del canale in lampeggio.
3. Premere **[TS•MODE]** due volte per selezionare la condizione di programmazione del nome del canale di memoria, "m nAmE"
4. Ruotare **[DIAL]** per selezionare il carattere desiderato, il carattere che è stato selezionato inizia a lampeggiare.
5. Premere **[SET•LOCK]** per spostare il cursore verso destra, ripetere premendo **[SET•LOCK]** per fare ritorno al primo digit.
6. Ripetere i punti 4 e 5 fino a che non viene impostato il numero del canale desiderato.
7. Premere e tenere permutato **[S.MW•MW]** per 1 sec. per programmare il nome ed uscire dal modo di scrittura della memoria.

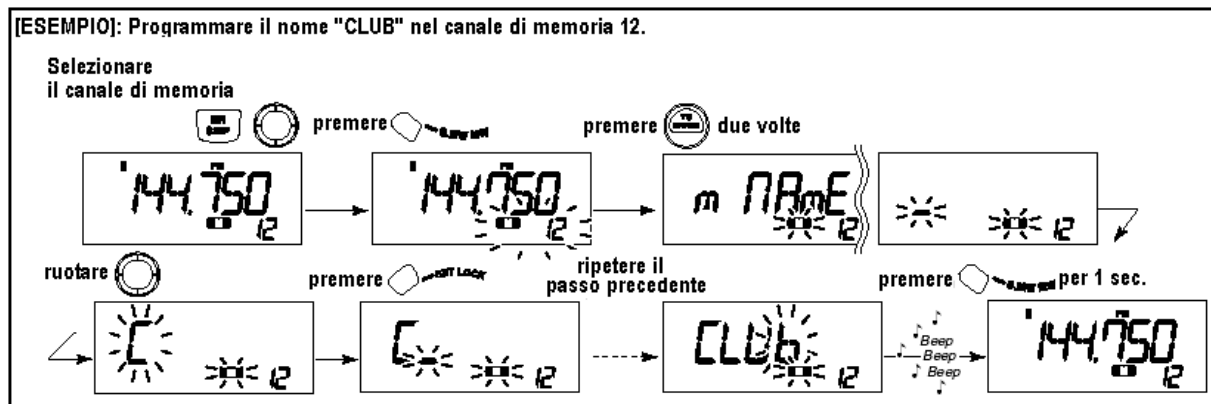

## 5 CANALI DI MEMORIA

### ◇ VISUALIZZAZIONE DEL NOME RELATIVO AL CANALE

L'indicazione del nome del canale può essere impostata indipendentemente su ciascun canale di memoria.

1. Selezionare il canale di memoria desiderato.
  - ➡ Premere **[MR•SKIP]** per selezione il modo memoria, quindi ruotare **[DIAL]** per selezionare il canale di memoria desiderato.
  - Sul display appare la lettera "M" ed il numero relativo al canale di memoria.
2. Premere **[SET•LOCK]** per accedere al modo di impostazione set.
3. Premere **[SET•LOCK]** oppure **[S.MW•MW]** più volte per selezionare il parametro "Anm".
4. Ruotare **[DIAL]** per attivare la funzione di indicazione del nome assegnato al canale di memoria.

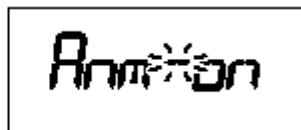
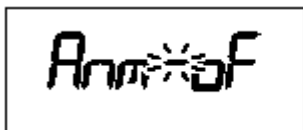

5. Premere **[TS•MODE]** per uscire dal modo di impostazione.

**NOTA:** se non è stato programmato alcun nome sul canale di memoria selezionato, sul display apparirà soltanto la frequenza memorizzata.

### ■ COPIA DEL CONTENUTO DELLA MEMORIA

Questa funzione consente di trasferire il contenuto di un canale di memoria al VFO (oppure verso un altro canale di memoria). Questa funzione risulta molto utile per la ricerca dei segnali nelle frequenze limitrofe al canale di memoria in uso e per il richiamo veloce dei toni subaudio etc.

#### ◇ Trasferimento dalla MEMORIA→VFO

1. Selezionare il canale di memoria che si vuole copiare.
  - ➡ Premere **[MR•SKIP]** per selezione il modo memoria, quindi ruotare **[DIAL]** per selezionare il canale di memoria desiderato.
  - Sul display appare la lettera "M" ed il numero relativo al canale di memoria.
2. Premere e tenere premuto **[S.MW•MW]** per 1 secondo per trasferire il contenuto del canale di memoria selezionato al VFO, il modo VFO viene selezionato automaticamente.

#### ◇ Trasferimento da MEMORIA→MEMORIA

1. Selezionare il canale di memoria che si vuole copiare.
  - ➡ Premere **[MR•SKIP]** per selezione il modo memoria, quindi ruotare **[DIAL]** per selezionare il canale di memoria desiderato.
  - Sul display appare la lettera "M" ed il numero relativo al canale di memoria.
2. Premere momentaneamente **[S.MW•MW]**
  - Sul display appare la lettera "M" ed il canale di memoria in lampeggio.
3. Ruotare **[DIAL]** per selezionare il canale di memoria di destinazione, possono essere selezionati anche i canali limiti di scansione , 0A/0B, 49A/49B.
4. Premere e tenere premuto **[S.MW•MW]** per 1 secondo per trasferire il contenuto del canale di memoria selezionato al canale di memoria di destinazione.



[ESEMPIO]: Trasferimento del contenuto del canale di memoria 30 al VFO

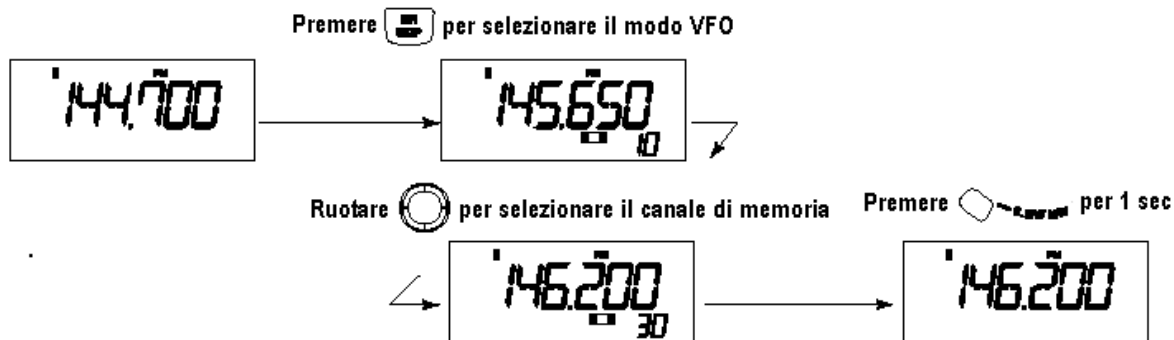

[ESEMPIO]: Trasferimento del contenuto del canale di memoria 22 al canale 23



## 5 CANALI DI MEMORIA

### ■ CANCELLAZIONE DI UN CANALE DI MEMORIA

Il contenuto programmato in una posizione di memoria può essere cancellato a discrezione dell'operatore.

1. Premere **[V/MHz•SCAN]** per selezionare il modo VFO.
2. Premere **[S.MW•MW]** per accedere al modo di scrittura della memoria.
  - Sul display appare la lettera "M" ed il numero del canale di memoria in lampeggio.
3. Ruotare **[DIAL]** per selezionare il canale di memoria che si vuole cancellare.

4. Premere **[TS•MODE]** tre volte per selezionare "CLEAR", quindi premere e tenere premuto **[S.MW•MW]** per 1 secondo.
  - Si sentiranno 3 segnali acustici.
  - Il canale cancellato apparirà vuoto.
  - Sul display apparirà la lettera "M" ed il numero del canale di memoria in lampeggio continuo.
5. Premere **[V/MHz•SCAN]** per fare ritorno al modo VFO.

**NOTA :** Fare molta attenzione durante l'utilizzo di questa funzione in quanto, una volta cancellato, il contenuto del canale di memoria non potrà più essere recuperato.

**[ESEMPIO]:** Cancellazione del contenuto del canale di memoria 20.

Premere **[V/MHz•SCAN]** per selezionare il VFO Premere **[S.MW•MW]**.

145.680

435.870

Ruotare **[DIAL]** per selezionare il canale di memoria

145.870

Premere **[TS•MODE]** tre volte, quindi premere **[S.MW•MW]** per 1 sec.

CLEAR

CLP

Beep  
Beep  
Beep

Premere **[V/MHz•SCAN]** per fare ritorno al VFO

20

145.680

### ■ IMPOSTAZIONE DEI BANCHI DI MEMORIA

L'IC-R5100 possiede un totale di 21 banchi (A –H, J-R, T, U,W,Y). I canali regolari di memoria da 0 a 999 possono essere assegnati in un banco a scelta per una più agevole gestione dei canali di memoria.

1. Selezionare il canale di memoria desiderato.
  - ➔ Premere **[MR•SKIP]** per selezionare il modo memoria, quindi ruotare **[DIAL]** per selezionare il canale di memoria desiderato.
  - Sul display appare la lettera "M" ed il numero relativo al canale di memoria.
2. Premere **[S.MW•MW]** per accedere al modo di scrittura della memoria.
  - Sul display appare l'indicatore "M" ed il numero del canale di memoria in lampeggio.
3. Premere **[TS•MODE]** una sola volta per selezionare "bAnk".

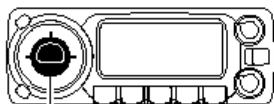

[TS•MODE]



↓ dopo avere  
rilasciato [TS•MODE]

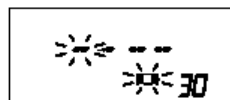

4. Ruotare **[DIAL]** per selezionare il banco di memoria desiderato ed il canale del banco.
  - Premere **[SET•LOCK]** per commutare tra la selezione del banco e canale del banco.
  - Sono disponibili i banchi da A-H, J-R, T, U, W ed Y.
  - Il numero dei canali vuoti nei banchi vengono solo visualizzati.



Selezione del banco



Selezione del canale nel banco

5. Premere e tenere premuto **[S.MW•MW]** per 1 secondo per programmare il banco ed uscire dal modo di scrittura della memoria.

## 5 CANALI DI MEMORIA

### ■ SELEZIONE BANCHI DI MEMORIA

1. Premere **[MR•SKIP]** per accedere al modo Memoria.
2. Premere **[MR•SKIP]** nuovamente per accedere al modo di selezione tipo memoria.

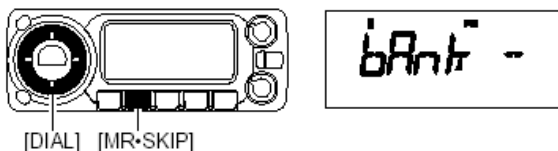

3. Ruotare **[DIAL]** per selezionare il banco desiderato (A a H, J a R, T, U, W oppure Y). Verranno visualizzati solo i banchi programmati.
4. Premere un pulsante qualsiasi per impostare l'indicazione del banco. L'indicatore del banco appare sul numero del canale.
5. Ruotare **[DIAL]** per selezionare il contenuto nel banco.
6. Per fare ritorno al modo regolare di memoria, ripetere i punti 2-4 e selezionare "bAnk -" al punto 3.

### • Indicazione banco di memoria



### ■ TRASFERIMENTO DEL CONTENUTO DI UN BANCO

Il contenuto del banco di un canale di memoria programmato può essere cancellato o trasferito in un altro banco.

**INFORMAZIONE:** Anche quando il contenuto del banco di memoria viene cancellato, il contenuto del canale di memoria rimane programmato.

1. Selezionare il contenuto del banco desiderato che si vuole trasferire o cancellare.
  - Premere **[MR•SKIP]** per selezionare il modo memoria.
  - Premere **[MR•SKIP]** nuovamente, quindi ruotare **[DIAL]** per selezionare il banco di memoria desiderato.

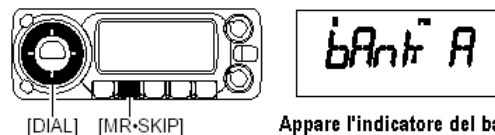

- Premere un tasto qualsiasi per selezionare il banco, quindi ruotare **[DIAL]** per selezionare il contenuto desiderato.
2. Premere **[S.MW•MW]** per accedere al modo di scrittura della memoria, sul display apparirà la lettera "M" ed il numero del canale in lampeggio.

## CANALI DI MEMORIA 5

2. Premere **[TS•MODE]** una volta per selezionare “bAnk”, l’indicatore del banco ed canale del banco vengono visualizzati.

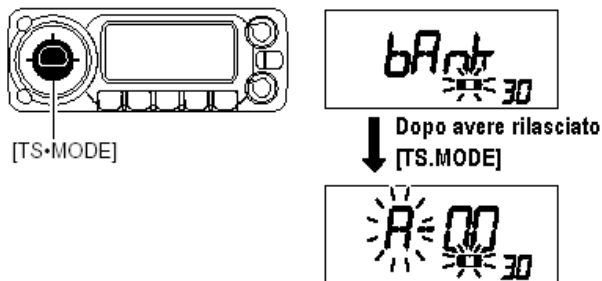

3. Ruotare **[DIAL]** per selezionare il banco che si vuole cancellare o trasferire.
- Premere **[SET•LOCK]** per commutare tra banco o canale banco.
  - Selezionare "-- --" per cancellare il contenuto del banco.
  - Verranno visualizzati solo i numeri dei canali banco vuoti.



Selezione banco



Selezione canale banco

5. Premere e tenere premuto **[S.MW•MW]** per 1 secondo per programmare il banco ed uscire dal modo di scrittura della memoria.



6. Ripetere i punti da 1 a 5 per il trasferimento o la cancellazione del contenuto di un altro banco.

## 6 OPERAZIONI CON LA SCANSIONE

### ■ Tipi di scansione

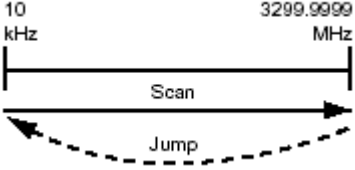
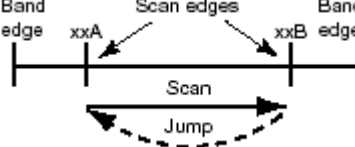
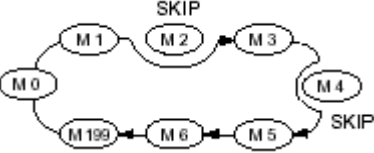
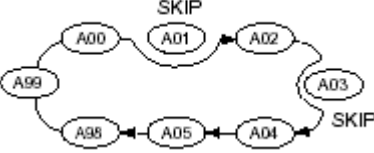
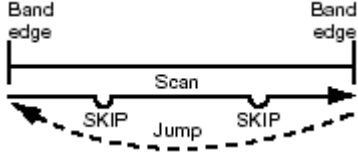
<p><b>Scansione completa (p.26)</b></p> 	<p>La scansione avviene in maniera ripetitiva su tutte le frequenze all'interno dell'intera banda. Alcune gamme di frequenza potrebbero non essere sottoposte a scansione e in base alla versione dell'apparato utilizzato.</p>	<p><b>Scansione programmata (p.26)</b></p> 	<p>La scansione avviene in maniera ripetitiva tra due frequenze programmate dall'utente. Questa scansione viene utilizzata per il controllo delle frequenze all'interno di una specifica gamma, quale potrebbe, per esempio, essere la frequenza di uscita di ripetitori etc.</p>
<p><b>Scansione della memoria (Skip) (p.26)</b></p> 	<p>La scansione avviene nei canali di memoria eccetto per i canali impostati come Skip. I canali Skip possono essere impostati in ON od OFF nel modo [Memory Scan] premendo il pulsante [MR•SKIP].</p>	<p><b>Scansione completa o nei banchi selezionati (p.26)</b></p> 	<p>La scansione avviene in maniera ripetitiva in tutti i canali dei banchi oppure nei canali del banco selezionato: E' disponibile anche la funzione di scansione skip.</p>
<p><b>Funzione Skip Frequenza/Memoria (p.28)</b></p> 	<p>La scansione ignora i canali o le frequenze impostate come skip. Questa funzione può essere impostata in ON oppure OFF premendo e tenendo premuto il pulsante [MR•SKIP] nel modo memoria.</p>		

## OPERAZIONI CON LA SCANSIONE 6

### ■ START/STOP DELLA SCANSIONE

#### ◇ Preparazione

Impostare le condizioni di ripresa della scansione (p.29), i limiti della scansione (p.27), due o più canali di memoria (p.17) e le impostazioni di skip (p.28) se desiderato.

#### ◇ Operazioni

1. Premere **[V/MHz•SCAN]** per selezionare il modo VFO per la scansione completa/programmata; oppure premere **[MR•SKIP]** per selezionare il modo memoria per la scansione della memoria/banchi.
  - Selezionare il banco desiderato nel modo di selezione del tipo di memoria per la scansione nei banchi.
2. Impostare il livello dello squelch sul punto di silenziamento.
3. Premere e tenere premuto **[V/MHz•SCAN]** per 1 sec. per avviare la scansione.
  - Per variare la direzione della scansione, ruotare **[DIAL]**. Il numero del canale sul display appare in lampeggio.

**IMPORTANTE:** Per effettuare la scansione della memoria o dei banchi, devono essere programmati almeno due canali di di memoria o due banchi altrimenti la scansione non potrà avvenire.

4. Premere **[TS•MODE]** (oppure **[SET•LOCK]**) per selezionare la scansione completa e programmata (P00 a P49), se è selezionato il VFO nel punto 1.
5. Per fermare la scansione, premere **[V/MHz•SCAN]**.

Passi di scansione: Il passo di sintonia impostato in ciascuna banda di frequenza (nel modo VFO) verrà utilizzato durante la fase di scansione.

Le impostazioni bank-link possono essere variate nel modo set. Vedi pag. 40 per ulteriori dettagli.

#### • Durante la scansione completa



Premere **[SET•LOCK]** per selezionare la scansione completa (ALL o programmata (P00-P49) in sequenza

#### • Durante la scansione programmata



Indica i canali limite della scansione. P01 per 01A01B  
P00 a P49 sono disponibili quando sono programmati e commutati con **[SET•LOCK]**

#### • Durante la scansione della memoria



#### • Durante la scansione nei banchi



indica il banco canale

Premendo e tenendo premuto **[V/MHz•SCAN]**, ruotare **[DIAL]** per selezionare la scansione full (completa) o programmata (P00-P49)

**NOTA:** Quando le frequenze nei modi SSB, CW, AM, FM o WFM sono programmate in maniera disordinata all'interno dei canali di memoria, la scansione potrebbe avvenire con un certo ritardo a causa della continua variazione del modo di ricezione. In questo caso cercare di assegnare nei banchi solo frequenze aventi lo stesso modo operativo.

## 6 OPERAZIONI CON LA SCANSIONE

### ■ PROGRAMMAZIONE DEI LIMITI DELLA SCANSIONE

I limiti della scansione possono essere programmati allo stesso modo dei canali di memoria. I limiti di scansione vengono programmati nelle posizioni di limite, 0A/0B a 49A/49B, nei canali di memoria.

1. Premere **[V/MHz•SCAN]** per selezionare il modo VFO.
2. Impostare la frequenza limite desiderata nella gamma di frequenza che si intende utilizzare.
  - ➔ Impostare la frequenza utilizzando la manopola **[DIAL]**.
  - ➔ Impostare gli altri dati (per esempio tone squelch etc.), se desiderato.
3. Premere **[S.MW•MW]**.
  - Sul display appare l'indicazione "M" ed il numero del canale in lampeggio.
4. Ruotare la manopola **[DIAL]** per selezionare uno dei limiti della scansione da 0A a 49A.

5. Premere e tenere premuto **[S.MW•MW]** per 1 secondo per confermare la programmazione.
  - Si sentiranno tre suoni di conferma ed il modo VFO verrà selezionato automaticamente.
  - I limiti della scansione da 0B a 49B vengono automaticamente selezionati continuando a premere il pulsante **[S.MW•MW]** dopo la programmazione.
6. Per programmare la frequenza per un'altra coppia di limiti della scansione, 0B a 49B, ripetere i punti da 1 a 4.
  - Se le stesse frequenze vengono programmate in una coppia di limiti di scansione, la scansione non potrà funzionare.

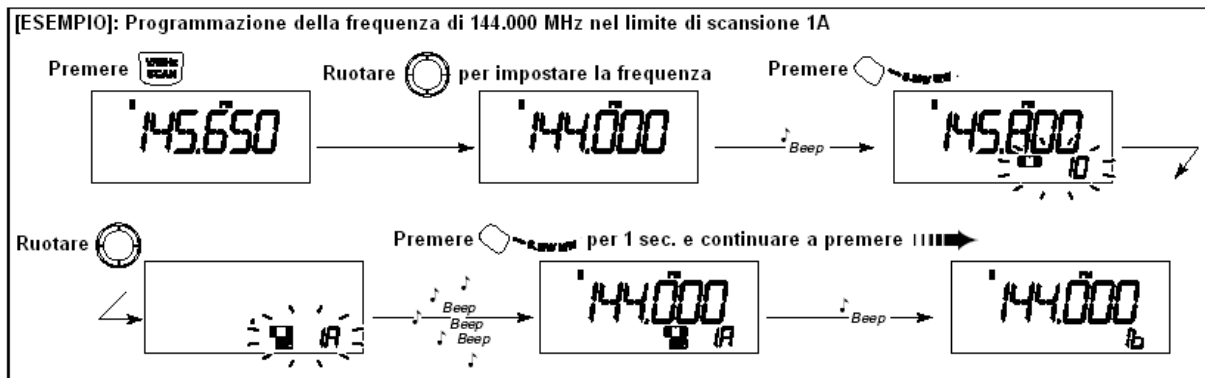



## OPERAZIONI CON LA SCANSIONE 6

### ■ SCANSIONE SKIP

#### ◇ Impostazione canale/frequenza di skip

E' possibile impostare un canale di memoria come canale skip, ciò significa che questo canale verrà ignorato durante la fase di scansione skip della memoria. Inoltre, questo canale può essere impostato come canale skip sia per la scansione skip della memoria che della scansione skip della frequenza. Questa funzione risulta molto utile per rendere più veloce l'intera fase della scansione.

1. Selezionare un canale di memoria.
  - ➔ Premere **[MR•SKIP]** per selezionare il modo memoria, quindi ruotare **[DIAL]** per selezionare il canale di memoria desiderato che si vuole impostare come canale skip.
    - Sul display appare la lettera "M" ed il numero relativo al canale.
2. Premere e tenere premuto **[MR•SKIP]** per 1 sec. più volte per impostare la condizione di skip.
  - (nessuna indicazione) : il canale verrà sottoposto a scansione normalmente
  - **[SKIP]**: Il canale verrà saltato durante la fase di scansione
  - **P[SKIP]**: il canale verrà saltato durante la fase di scansione e la frequenza programmata verrà ignorata durante la fase di scansione VFO, come per la scansione programmata.



[MR•SKIP]

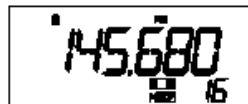

Il display indica che il canale di memoria 16 è impostato come canale skip.

#### ◇ Impostazione scansione Skip

1. Premere **[SET•LOCK]** per accedere al modo set.
2. Premere **[SET•LOCK]** oppure **[S.MW•MW]** più volte fino a fare apparire sul display l'indicazione "PSC".

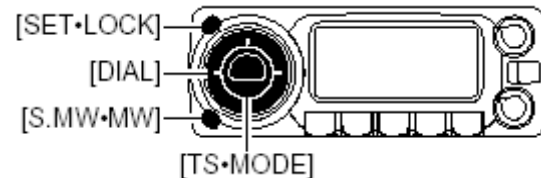

3. Ruotare **[DIAL]** per commutare la funzione skip in ON oppure OFF.

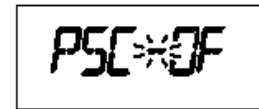
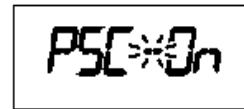

4. Premere **[TS•MODE]** oppure un altro pulsante al di sotto del display per uscire dal modo di impostazione set.
5. Quindi avviare la scansione per attivare la scansione skip (scansione skip della memoria o la scansione skip della frequenza).

## 6 OPERAZIONI CON LA SCANSIONE

### ■ CONDIZIONE DI RIPRESA DELLA SCANSIONE

La condizione di ripresa della scansione può essere selezionata nel modo di scansione Timer o Pausa. La condizione di ripresa della scansione viene anche utilizzata per il controllo prioritario (p.30).



1. Premere **[SET•LOCK]** per accedere al modo di impostazione.

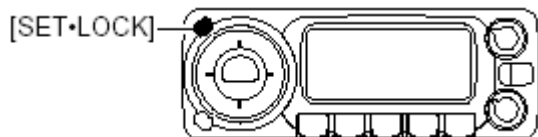

2. Premere **[SET•LOCK]** oppure **[S.MW•MW]** più volte fino a fare apparire sul display "SCT" oppure "SCP".

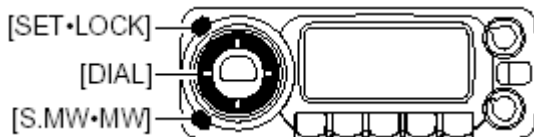

3. Ruotare **[DIAL]** per impostare il timer desiderato.
  - "SCP-2" : La scansione si ferma fino alla scomparsa del segnale e quindi riprende dopo 2 secondi.
  - "SCT-15" : La scansione si ferma per 15 secondi durante la fase di ricezione di un segnale.
  - "SCT-10" : La scansione si ferma per 10 secondi durante la fase di ricezione di un segnale.
  - "SCT-5" : La scansione si ferma per 5 sec. durante la fase di ricezione di un segnale.

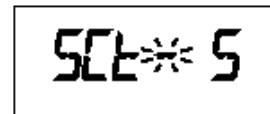
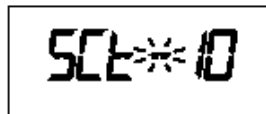
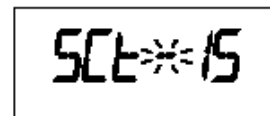
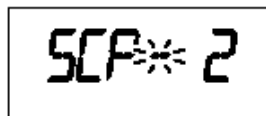

4. Premere **[TS-MODE]** per uscire dal modo di impostazione.

## ■ VARI TIPI DI CONTROLLO PRIORITARIO

Il controllo prioritario effettua una verifica della presenza di segnali ogni 5 secondi mentre si opera nel modo VFO oppure durante la fase di scansione. Il ricevitore è dotato di tre diversi tipi di controllo prioritario per soddisfare le vostre necessità.

La condizione di ripresa della scansione opera in base alle condizioni di ripresa della scansione impostate. Vedi pag. 29 per ulteriori dettagli.

**NOTA:** Se è attiva la funzione di Pocket Beep, il ricevitore seleziona automaticamente la funzione di Tone Squelch quando il controllo prioritario viene attivato.

### CONTROLLO SU CANALE DI MEMORIA

Mentre si opera sulla frequenza VFO, il controllo prioritario verifica la presenza di segnali sul canale di memoria selezionato ogni 5 sec. Possono essere controllati anche i canali di memoria impostati come skip.

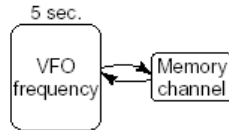

### CONTROLLO SU PIU' CANALI DI MEMORIA

Mentre si opera sulla frequenza VFO, il controllo prioritario effettua un controllo alla ricerca di eventuali segnali presenti sui canali di memoria.  
- La funzione skip della memoria e/o della scansione nei banchi di memoria risulta utile per velocizzare la fase di scansione

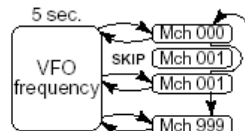

## ■ OPERAZIONI CON IL CONTROLLO PRIORITARIO

1. Selezionare il modo VFO; quindi impostare la frequenza operativa.
2. Impostare il canale/i che si vogliono controllare.  
**Per il controllo di un canale di memoria:**  
 Selezionare il canale di memoria desiderato.  
**Per il controllo della memoria in scansione**  
 Selezionare il modo memoria, oppure il gruppo del banco desiderato; quindi premere e tenere premuto **[V/MHz•SCAN]** per 1 secondo per attivare la scansione della memoria.
3. Premere e tenere premuto **[ATT•PRIO]** per 1 sec. per attivare il controllo.
  - Il ricevitore effettua un controllo nei canali di memoria/banco ogni 5 sec.
  - Il controllo riprende in base alla condizione di ripresa impostato (p.29).
  - Durante la fase di pausa del controllo, premere e tenere premuto **[ATT•PRIO]** per 1 sec. per riprendere il controllo manualmente.
4. Premere e tenere premuto **[ATT•PRIO]** per 1 sec. per fermare la funzione di controllo.

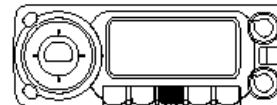

[ATT•PRIO]

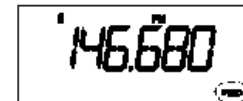

appare "PRIO"

## 8 FUNZIONE POCKET BEEP E TONE SQUELCH

### ■ OPERAZIONI POCKET BEEP

Questa funzione utilizza i toni subaudio per la chiamata e può essere utilizzato come un “cerca persone” per informarvi dell’arrivo di una chiamata anche quando siete distanti dall’apparato.

#### ◇ Attesa di una chiamata da una stazione specifica

1. Impostare la frequenza operativa nel modo FM
2. Premere **[SET•LOCK]** per accedere al modo SET.

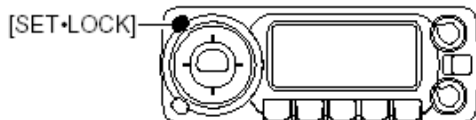

3. Premere **[SET•LOCK]** oppure **[S.MW•MW]** più volte fino a fare apparire sul display l’indicazione “Ct” (quando viene selezionata la frequenza di tone squelch) oppure “Dt” (quando viene selezionato il tone squelch DTCS).

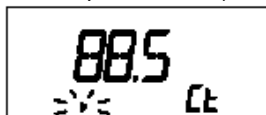

Impostazione frequenza tone squelch

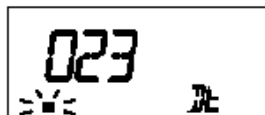

Impostazione codice DTCS

4. Ruotare **[DIAL]** per selezionare il tono di frequenza desiderato oppure il codice DTCS.



5. Quando viene utilizzata la funzione di pocket beep con il code squelch DTCS, premere **[SET•LOCK]** una volta, quindi ruotare **[DIAL]** per selezionare la polarità DTCS.



Impostazione polarità DTCS

6. Premere **[TS•MODE]** oppure un altro pulsante al di sotto del display per uscire dal modo di impostazione.
7. Premere e tenere premuto **[MONI•T/T-SCAN]** per 1 sec. per accedere al modo di selezione del tone squelch, quindi ruotare **[DIAL]** fino a che sul display appare l’indicazione “((•)) ▶” oppure “◻ ((•))” per attivare la funzione con il tone squelch oppure con lo squelch DTCS, rispettivamente.
- 8.

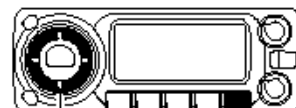

[DIAL]

[MONI•T/T-SCAN]

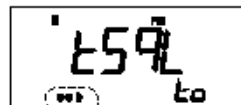

Appare quando la funzione Pocket beep con tone squelch è attiva.

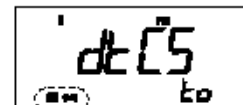

Appare quando il pocket beep con squelch DTCS è attivo.

## FUNZIONE POCKET BEEP E TONE SQUELCH 8

9. Premere un pulsante qualsiasi per uscire dal modo di selezione del tone squelch.

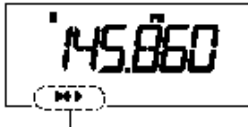

Appare quando la funzione Pocket beep con tone squelch è attiva.

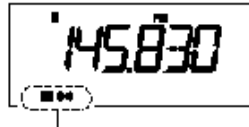

Appare quando il pocket beep con squelch DTCS è attivo.

10. Quando viene ricevuto un segnale con un tono corrispondente, il ricevitore emette dei segnali acustici e sul display lampeggia l'indicazione ((•)).

- Il segnale acustico dura 30 secondi, per fermare il segnale ed il lampeggio dell'indicazione ((•)) sul display, premere un pulsante qualsiasi.

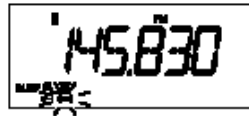
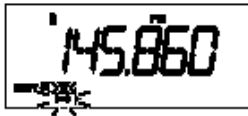

11. Premere e tenere premuto **[MONI•T/T-SCAN]** per 1 sec. per accedere la modo di selezione del tone squelch, quindi ruotare **[DIAL]** per cancellare la funzione di tone squelch o squelch DTCS.

### ◇ Elenco dei toni di frequenza disponibili

67.0	79.7	97.4	118.8	146.2	167.9	186.2	206.5	241.8
69.3	82.5	100.0	123.0	151.4	171.3	189.9	210.7	250.3
71.0	85.4	103.5	127.3	156.7	173.8	192.8	218.1	254.1
71.9	88.5	107.2	131.8	159.8	177.3	196.6	225.7	
74.4	91.5	110.9	136.5	162.2	179.9	199.5	229.1	
77.0	94.8	114.8	141.3	165.5	183.5	203.5	233.6	

**NOTA:** Il ricevitore possiede 51 diversi toni di frequenza, di conseguenza la loro spaziatura è più stretta se comparata con una unità a 38 toni. Di conseguenza alcuni toni di frequenza potrebbero ricevere delle interferenze da toni di frequenza adiacenti.

### ◇ Elenco codici DTCS disponibili

023	054	125	165	245	274	356	445	506	627	732
025	065	131	172	246	306	364	446	516	631	734
026	071	132	174	251	311	365	452	523	632	743
031	072	134	205	252	315	371	454	526	654	754
032	073	143	212	255	325	411	455	532	662	
036	074	145	223	261	331	412	462	546	664	
043	114	152	225	263	332	413	464	565	703	
047	115	155	226	265	343	423	465	606	712	
051	116	156	243	266	346	431	466	612	723	
053	122	162	244	271	351	432	503	624	731	

### ◇ Chiamata di una stazione in attesa tramite pocket beep

Per chiamare una stazione in attesa tramite i codici CTCSS oppure codici a 3 digits DTCS con polarità, è necessario utilizzare la funzione di tone squelch descritta nella pagina seguente (p.33).

## 8 FUNZIONE POCKET BEEP E TONE SQUELCH

### ■ OPERAZIONI SQUELCH TONE/DTCS

La funzione di tone squelch o DTCS squelch consente l'apertura dello squelch quando viene ricevuto un segnale contenente lo stesso tono pre-programmato nel codice dei toni subaudio o DTS, rispettivamente. Grazie a questa funzione sarà possibile restare in ascolto muto durante la fase di attesa di una chiamata.

1. Impostare la frequenza operativa nel modo FM.
2. Programmare la frequenza del tono CTCSS oppure il codice DTCS nel modo di impostazione set (p.31)
3. Premere e tenere premuto **[MONI•T/T-SCAN]** per 1 sec. per accedere alla funzione di selezione del modo tone squelch, quindi ruotare **[DIAL]** fino a che sul display appare l'indicazione "►" oppure "◻".



Impostazione Tone OFF



Impostazione Tone Squelch

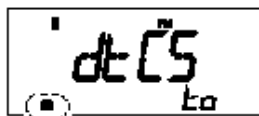

Impostazione DTCS

4. Quando viene ricevuto un segnale con un tono adeguato, lo squelch apre ed il ricevitore emette il segnale audio.
  - Quando il segnale in ricezione contiene un tono non riconoscibile o non adeguato, lo squelch rimarrà chiuso. L'indicatore S-meter comunque visualizzerà l'intensità del segnale ricevuto.
  - Per aprire lo squelch manualmente, premere **[MONI•T/T-SCAN]**
5. Per cancellare la funzione di tone squelch o squelch DTCS, ripetere il punto 3 fino a fare apparire l'indicazione e "oFF" sul display, quindi premere un tasto qualsiasi.

### ◇ Azione Reverse per il tone squelch e squelch DTCS

- Accedere al modo di selezione del tone squelch come descritto ai punti da 1 a 3 come mostrato a sinistra, quindi ruotare **[DIAL]** per selezionare l'azione reverse per lo squelch DTCS o tone squelch come mostrato di seguito.

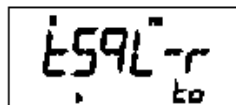

Per il tone squelch

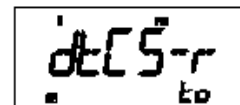

Per il DTCS

### Come funziona il modo reverse?

Quando viene selezionato il modo reverse per entrambi i tone squelch, quando viene ricevuto un segnale contenente un tono adeguato, lo squelch chiude rendendo muto il segnale audio. In questo modo sarà possibile ascoltare segnali provenienti da altre stazioni.

## FUNZIONE POCKET BEEP E TONE SQUELCH 8

### ■ TONE SCAN

Monitorando un segnale che opera con il pocket beep o la funzione di tone squelch o squelch DTCS, è possibile individuare il tono di frequenza od il codice DTCS necessario per l'apertura dello squelch.

1. Impostare la frequenza operativa od il canale di memoria che si vuole controllare per la ricerca del tono di frequenza o del codice DTCS.
2. Premere e tenere premuto **[MONI•T/T-SAN]** per 1 sec. e ruotare **[DIAL]** per selezionare il tipo di tono, tone squelch o DTCS che si vuole sottoporre a scansione.
  - Sul display appare l'indicazione "▶" oppure "◻"
3. Premere e tenere premuto **[MONI•T/T-SAN]** per 1 sec. per avviare la scansione dei toni.
  - Per variare la direzione della scansione, ruotare **[DIAL]**.

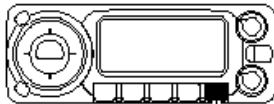

[MONI•T/T-SAN]



Durante la scansione CTCSS

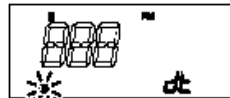

Durante la scansione dei codici DTCS

4. Quando viene rilevato un tono di frequenza CTCSS oppure un codice a 3 digit DTCS appropriato, lo squelch apre ed il tono di frequenza viene memorizzato temporaneamente nella condizione selezionata quale può essere il canale di memoria.
  - La scansione dei toni si ferma quando viene rilevato un tono di frequenza CTCSS oppure un codice a 3 digit DTCS.
  - Il tono di frequenza CTCSS od il codice DTCS decodificato viene utilizzato dal tone encoder dipendentemente dalla condizione del tono selezionato o del tipo impostato al punto 2.
    - "▶" : Decoder tono CTCSS
    - "◻" : Decoder tono DTCS
5. Premere un tasto qualsiasi per fermare la scansione

**NOTA:** Il tono di frequenza decodificato viene programmato temporaneamente quando è stata selezionata una posizione di memoria. Comunque, questo viene cancellato quando viene riselezionato il canale di memoria

# 9 MODO DI IMPOSTAZIONE

## ■ GENERALE

### ◇ Operazioni nel modo di impostazione

1. Premere **[SET•LOCK]** per accedere al modo di impostazione.
2. Premere **[SET•LOCK]** oppure **[S.MW•MW]** per selezionare il parametro desiderato.
3. Ruotare **[DIAL]** per selezionare la condizione relativa la parametro desiderata.
4. Premere **[TS•MODE]** oppure un altro pulsante al di sotto del display per uscire dal modo di impostazione SET.

## ■ Parametri del modo SET

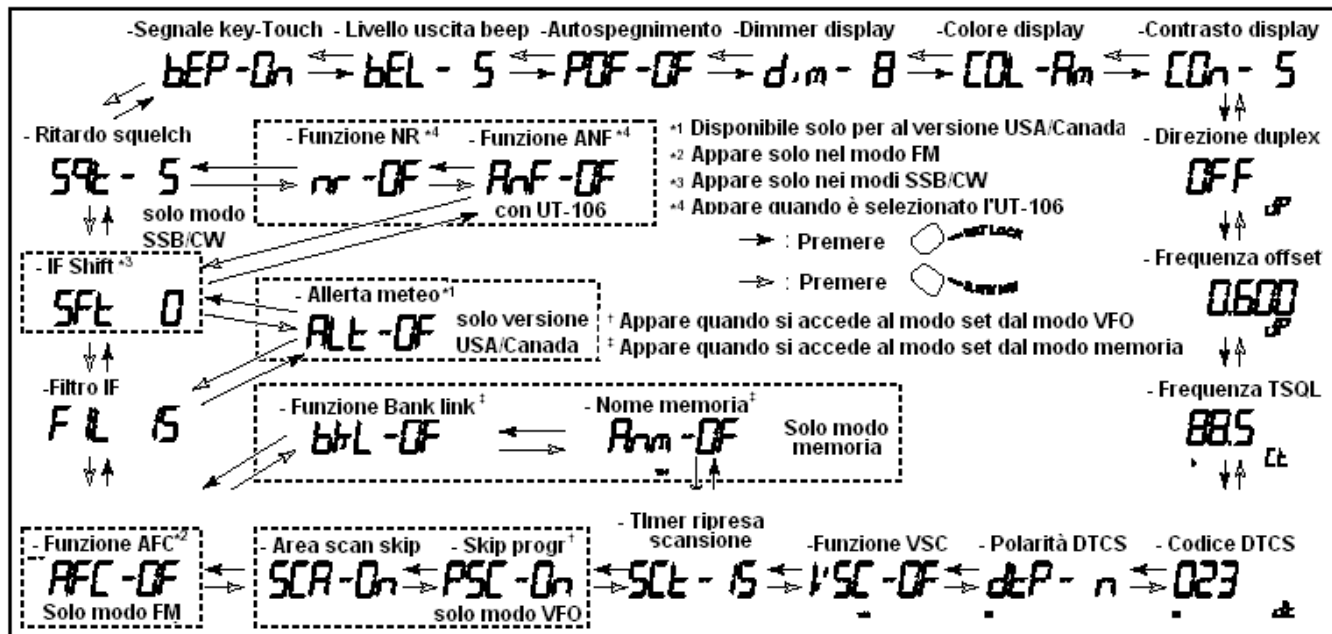



### ◇ Beep key-touch

La funzione di segnalazione sonora a seguito della pressione di un tasto può essere disattivata per potere operare in maniera silenziosa. (Default: ON)

bEP\*ON      bEP\*OF

Anche quando questa impostazione è in OFF, le funzioni di power-on beep e pocket beep funzionano regolarmente. La funzione di segnale acustico all'accensione non può essere disattivata.

### ◇ Livello Uscita segnali acustici

Il livello sonoro può essere regolato nei livelli da 1 a 9 per la segnalazione della pressione dei tasti, segnale all'accensione e funzione pocket beep. (default: 5)

Quando nel precedente modo di impostazione il parametro "bEP" risulta impostato su OFF, l'impostazione del livello per la funzione di key-touch non è disponibile.

bEL\*1      bEL\*9

### ◇ Auto spegnimento

Il ricevitore può essere impostato in maniera tale da spegnersi automaticamente dopo un certo periodo di inutilizzo.

I tempi disponibili sono di 30 min, 1 ora, 2 ore ed off. Il periodo specificato viene mantenuto in memoria anche quando il ricevitore viene spento. Per cancellare questa funzione, selezionare "OF" nel modo di impostazione. (Default: OFF)

POF\*OF      POF\*30

### ◇ Dimmer del display

Consente la regolazione della luminosità del display. I livelli disponibili sono 1 (Scuro) fino ad 8 (massima luminosità).

dim\*8

### ◇ Colore del display

Il colore del display può essere variato nei colori Ambra (default), giallo oppure grigio.

COL\*YE

Display giallo

COL\*Gr

Display grigio

## 9 MODI DI IMPOSTAZIONE

### ◇ Contrasto del display

Il contrasto del display può essere impostata in 9 livelli. (Default:5)



### ◇ Direzione Duplex

Consente di impostare la direzione duplex. La frequenza visualizzata shifta la frequenza di offset programmata (al di sotto) con la funzione monitor in uso (Premendo **[MONI•T/T-SCAN]**).

- OFF : Operazioni in Simplex (Default)
- DUP- : La frequenza visualizzata shifta verso il basso durante la fase di controllo.
- DUP+ : La frequenza visualizzata shifta verso l'alto durante la fase di controllo.



### ◇ Frequenza di offset

Consente l'impostazione della frequenza di offset per ciascuna banda di frequenza indipendentemente nella gamma da 0 a 1000MHz. Durante le operazioni duplex (DUP- o DUP+), la frequenza di monitoraggio (premendo **[MONI•T/T-SCAN]**) viene shiftata del valore della frequenza di offset impostata.



Il valore di default può differire in base alla banda di frequenza selezionata ( prima di accedere al modo set) ed alla versione del ricevitore.

Il passo di sintonia selezionato nel modo VFO viene utilizzato per impostare la frequenza di offset.

## MODO DI IMPOSTAZIONE 9

### ◇ Toni di frequenza

Consente l'impostazione dei toni di frequenza subaudio per le operazioni con tone squelch. Sono disponibili un totale di 51 toni di frequenza (67.0-254.1Hz) (Default: 88,5Hz)

#### • Elenco dei toni di frequenza disponibili

67.0	79.7	97.4	118.8	146.2	167.9	186.2	206.5	241.8
69.3	82.5	100.0	123.0	151.4	171.3	189.9	210.7	250.3
71.0	85.4	103.5	127.3	156.7	173.8	192.8	218.1	254.1
71.9	88.5	107.2	131.8	159.8	177.3	196.6	225.7	
74.4	91.5	110.9	136.5	162.2	179.9	199.5	229.1	
77.0	94.8	114.8	141.3	165.5	183.5	203.5	233.6	

### ◇ Codici DTCS

Consente l'impostazione dei codici DTCS per le operazioni con squelch DTCS. Sono disponibili un totale di 104 codici (023-754) (default: 023)

023  
\* dt

#### • Elenco dei codici DTCS disponibili

023	054	125	165	245	274	356	445	506	627	732
025	065	131	172	246	306	364	446	516	631	734
026	071	132	174	251	311	365	452	523	632	743
031	072	134	205	252	315	371	454	526	654	754
032	073	143	212	255	325	411	455	532	662	
036	074	145	223	261	331	412	462	546	664	
043	114	152	225	263	332	413	464	565	703	
047	115	155	226	265	343	423	465	606	712	
051	116	156	243	266	346	431	466	612	723	
053	122	162	244	271	351	432	503	624	731	

### ◇ Polarità DTCS

Consente di impostare la polarità DTCS da n (normal) in r (reverse). (Default: n)

dtF\* n      dtF\* r  
\* normal (default)      \* reverse

## 9 MODI DI IMPOSTAZIONE

### ◇ Impostazione VSC

Consente l'attivazione/Disattivazione della funzione VSC (Voice Squelch Control) (Default: OFF)

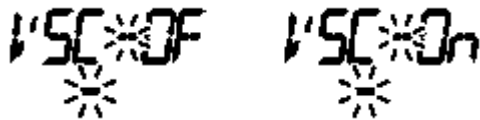

### ◇ Timer di ripresa della scansione

Consente di selezionare il timer di ripresa della scansione dall'SCT-15 (default), SCT-5 e SCP-2. La scansione riprende dopo un periodo di tempo specificato dopo la scomparsa del segnale.

- SCT-15/10/5 : La scansione si ferma per 15/10/5 secondi dopo la scomparsa del segnale.
- SCP-2 : La scansione si ferma in pausa fino alla scomparsa del segnale, quindi riprende dopo 2 secondi dalla scomparsa del segnale.

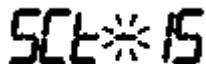

### ◇ Impostazione scansione skip programmata

Consente di impostare la funzione di scansione skip programmata in ON oppure OFF per le operazioni di scansione nel VFO, quale può essere per esempio la scansione programmata. (Default: ON)

Questa indicazione appare solo quando si accede al modo set dal modo VFO.



### ◇ Impostazione area di scansione skip

Consente di impostare l'area di scansione skip programmata in ON/OFF per le operazioni di scansione del VFO, quale può essere la scansione programmata.

Questa indicazione appare solo quando l'impostazione dell'area di scansione skip viene programmata dal clone (vedi pag. 44) ed il modo set è stato selezionato dal modo VFO.



### ◇ Impostazione nome memoria

Consente di attivare la visualizzazione del nome dei canali di memoria in ON (nome visibile) oppure OFF (non visibile). Questa indicazione appare quando si accede al modo set dal modo memoria.



### ◇ Funzione link tra i banchi di memoria

Consente di attivare/disattivare la funzione di link tra i banchi di memoria. Questa funzione consente di ottenere una scansione continua tra i banchi, che effettua il controllo del contenuto dei banchi selezionati durante la scansione tra banchi. Questa indicazione appare quando si accede al modo set solo dal modo memoria.

btL\*OF      btL\*On

### ● Impostazione link tra i banchi

1. Ruotare **[DIAL]** per selezionare la funzione di link tra i banchi in ON.
2. Premere e tenere premuto **[SET•LOCK]** oppure **[S.MW•MW]** per 1 sec. per accedere alla funzione di impostazione link tra i banchi.
3. Premere **[SET•LOCK]** oppure **[S.MW•MW]** per selezionare il banco desiderato che si vuole linkare.
  - A : Bank A    • b : Bank B    • C : Bank C    • d : Bank D
  - E : Bank E    • F : Bank F    • G : Bank G    • H : Bank H
  - J : Bank J    • k : Bank K    • L : Bank L    • m : Bank M
  - n : Bank N    • o : Bank O    • P : Bank P    • q : Bank Q
  - r : Bank R    • t : Bank T    • U : Bank U    • W : Bank W
  - y : Bank Y

A\*On

Bank A ON

A\*OF

Bank A OFF

4. Ruotare **[DIAL]** per selezionare "On" per linkare il banco.
5. Ripetere i punti 3 e 4 per impostare la condizione di link.
6. Premere **[TS•MODE]** oppure un altro pulsante al di sotto del display per fare ritorno al modo di impostazione.

### ◇ Impostazione AFC

Attiva la funzione AFC (Controllo automatico della frequenza) in ON oppure OFF. (Default: OFF)

AFC\*OF      AFC\*On

### ◇ Impostazione filtro

Seleziona la banda passante del filtro IF nei valori di ampiezza di 3, 6, 15, 50 e 230 (dipende dal modo selezionato).

FIL 15

## 9 MODO DI IMPOSTAZIONE

### ◇ Impostazione frequenza di shift IF.

Consente di selezionare la frequenza di shift con un valore fino a  $\pm 1.25\text{kHz}$  (in passi di 100Hz)

Questa indicazione appare quando viene selezionato il modo di ricezione SSB o CW.

SfT 0 SfT +25

Posizione centrale (default)

Shift  $\pm 2,5\text{kHz}$

### ◇ Ritardo dello squelch

Consente la selezione del ritardo dello squelch nei tempi breve e lungo in maniera da prevenire aperture o chiusure ripetitive dello squelch durante la fase di ricezione sullo stesso segnale.

- S : Ritardo dello squelch breve
- L : Ritardo dello squelch lungo

SqL \* S SqL \* L

### ◇ Impostazione ANF

Consente di attivare o disattivare al funzione del filtro ANF (Automatic Noise Filter). Questa funzione consente di attenuare automaticamente fino a tre toni di battimento, segnali di sintonizzazione etc anche se questi sono fluttuanti. La funzione ANF può essere utilizzata nei modi SSB, AM, FM e WFM.

→ Questa indicazione appare solo se nell'apparato è stato installato il modulo opzionale UT-106.

AnF \* OF AnF \* On

### ◇ Impostazione NR

Consente di impostare il livello del NR (Noise Reduction) nei valori da 1 a 15 oppure in ON ed OFF. La funzione NR consente di migliorare la qualità del segnale anche in presenza di rumore utilizzando il circuito DSP. L'ammontare di questo miglioramento è regolabile. Il livello di NR potrebbe mascherare dei segnali audio, si consiglia di regolare questa impostazione in maniera da ottenere la massima sensibilità di ricezione.

→ Questa indicazione appare solo se nell'apparato è stato installato il modulo opzionale UT-106.

nr \* 1 nr \* 15

### ■ OPERAZIONI SUI CANALI METEO

Questa funzione è disponibile unicamente nelle versioni dell'apparato destinato all' U.S.A. e CANADA.

## 10 ALTRE FUNZIONI

### ■ OPERAZIONI CON IL DSP (è richiesta l'installazione del modulo opzionale UT-106)

#### ◇ Funzione ANF

La funzione ANF (Automatic Notch Filter) consente di attenuare automaticamente i toni di battimento, i segnali di sintonia etc. , anche quando questi sono fluttuanti. Questa funzione può essere attivata nei modi SSB, AM ed FM.

1. Selezionare uno dei modi SSB, AM o FM.
2. Premere **[SET•LOCK]** per accedere al modo set.
3. Premere **[SET•LOCK]** oppure **[S.MW•MW]** più volte fino a fare apparire sul display l'indicazione "AnF"



4. Ruotare **[DIAL]** per commutare la funzione ANF in ON oppure OFF.

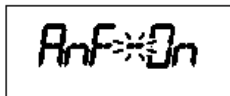
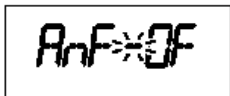

5. Premere **[TS•MODE]** per uscire dal modo di impostazione set.
  - Sul display appare "DSP" quando la funzione DSP (sia ANF o NR) sono in uso.



#### ◇ Funzione NR

La funzione NR (Riduzione del rumore) consente di ridurre la componente di rumore presente in un segnale prelevando da essa solo il segnale utile che a volte risulta nascosto dal rumore.

I segnali in ricezione AF vengono convertiti in segnali digitali e quindi il segnale utile viene separato dal rumore. Questa funzione è disponibile in tutti i modi operativi.

1. Premere **[SET•LOCK]** per accedere al modo set.
2. Premere **[SET•LOCK]** oppure **[S.MW•MW]** più volte fino a fare apparire sul display l'indicazione "nr"



3. Ruotare **[DIAL]** per selezionare il livello di NR da 1 a 15 oppure in OFF per disabilitarlo.

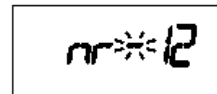
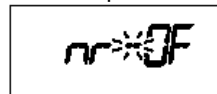

4. Premere **[TS•MODE]** per uscire dal modo di impostazione set.
  - Sul display appare "DSP" quando la funzione DSP (sia ANF o NR) sono in uso.





### ■ CLONAZIONE DEI DATI (è richiesta l'installazione del software di controllo IC-PCR1500)

La funzione di clonazione dei dati consente di trasferire in maniera veloce i dati programmati da un personal computer verso l'apparato utilizzando il software di controllo IC-PCR-1500.

#### ◇ Clonazione dei dati utilizzando un Personal Computer

I dati presenti nel ricevitore possono essere scaricati in un PC dotato di sistema operativo Microsoft® Windows® XP/2000/Me/98SE in maniera tale da poterli gestire più agevolmente e quindi possono essere trasferiti nuovamente ad uno più ricevitori. Per questa funzione consultare il manuale di istruzioni del software di clonazione.

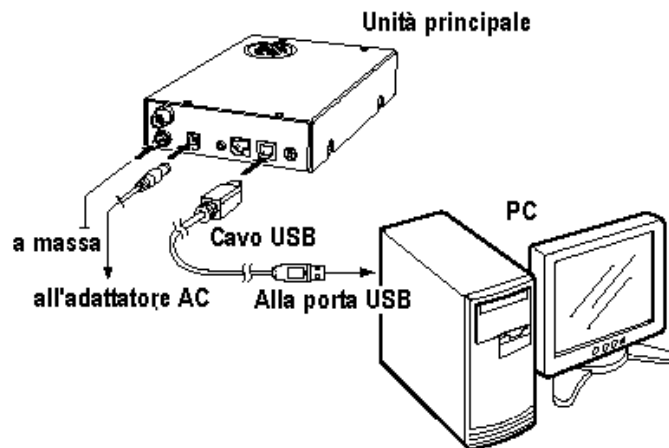

#### ◇ Funzioni disponibili

- ↳ Lettura o scrittura dei dati clonati
- ↳ Programmazione dei canali di memoria/banchi di memoria/limiti della scansione.
- ↳ Programmazione completa dell'apparato nel modo set
- ↳ Conversione dei dati sia da PC (PCR-15500) verso il ricevitore (R-1500) oppure da ricevitore (R1500) a PC (PCR1500).
- ↳ Impostazione automatica dei modi.
  - L'impostazione automatica del modo consente di impostare in maniera automatica il modo di ricezione, la banda passante del filtro IF, il passo di sintonia etc. dopo avere inserito le gamme della frequenza.
- ↳ Impostazione area di skip
  - L'impostazione dell'area di skipping è disponibile per evitare delle pause indesiderate della scansione su determinate bande di frequenza.

## 10 ALTRE FUNZIONI

### ■ RESET PARZIALE

Per ripristinare il ricevitore alle condizioni iniziali impostate in fabbrica (Frequenza VFO, impostazioni VFO, contenuto del modo set) senza cancellare i dati in memoria, si può effettuare un reset parziale dell'apparato.

- Tenendo premuto **[V/MHz•SCAN]** e **[SET•LOCK]**, premere e tenere premuto **[PWR]** per 1 sec. , in questo modo viene effettuato un reset parziale della CPU.

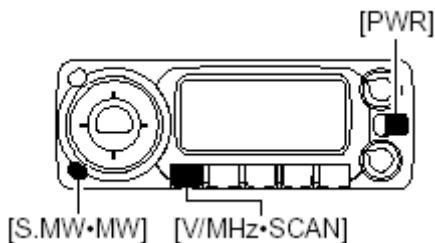

### ■ RESET TOTALE

Nel caso che sul display dovessero apparire dei dati errati o dei simboli inusuali, questo fenomeno potrebbe essere dovuto a delle interferenze , cariche elettrostatiche od altri fattori esterni. In tal caso provare a spegnere e riaccendere il ricevitore, se il problema dovesse persistere, agire nel seguente modo:

- Per prima cosa provare ad effettuare un reset parziale del ricevitore, se il problema dovesse ancora persistere operare come descritto di seguito.

#### **IMPORTANTE!**

Il reset TOTALE del ricevitore comporta la perdita di tutti i dati memorizzati nella sua memoria.

- Tenendo premuto **[S.MW•MW]** e **[SET•LOCK]**, premere e tenere premuto **[PWR]** per 1 sec. in maniera da effettuare il reset totale della CPU.

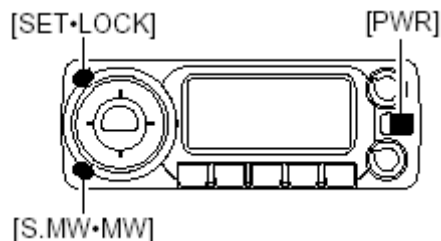

## ■ SELETTORE AUDIO INTERNO

Lo switch interno deve essere impostato nel caso di utilizzo di un altoparlante esterno, cuffia od auricolare.

Prima di rimuovere il coperchio del ricevitore, spegnere l'apparato e disconnettere il cavo di alimentazione DC.

1. Spegnere l'apparato e scollegare il cavo di alimentazione DC.
2. Svitare le 8 viti del pannello superiore, scollegare i cavetti interni e rimuovere il coperchio.

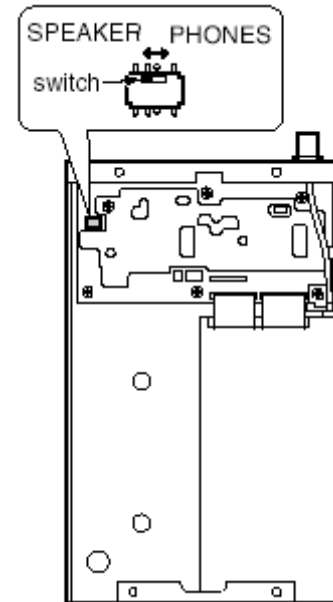
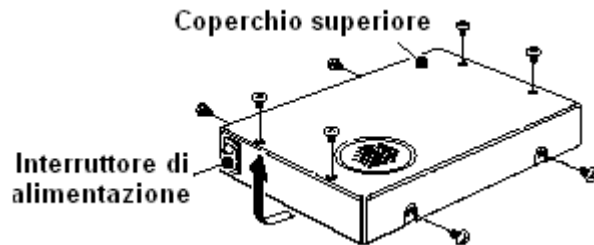

# 11 ANALISI DEI POSSIBILI MALFUNZIONAMENTI

<b>PROBLEMA</b>	<b>POSSIBILE CAUSA</b>	<b>SOLUZIONE</b>	<b>Rif.</b>
L'apparato non si accende	<ul style="list-style-type: none"> <li>• L'alimentatore AC/DC non è collegato al ricevitore.</li> </ul>	<ul style="list-style-type: none"> <li>• Collegare l'alimentatore alla rete elettrica.</li> </ul>	p.1
Non si sente alcun suono dall'altoparlante.	<ul style="list-style-type: none"> <li>• Il volume è troppo basso</li> <li>• Lo squelch è impostato in maniera impropria</li> <li>• E' stato selezionato un tone di frequenza diverso in tone o DTCS squelch.</li> </ul>	<ul style="list-style-type: none"> <li>• Ruotare verso destra il controllo [VOL]</li> <li>• Impostare lo squelch sul punto di soglia</li> <li>• Disattivare la funzione</li> </ul>	p.11 p.11 p.33
La sensibilità è molto bassa, si sentono solo i segnali molto forti.	<ul style="list-style-type: none"> <li>• Il connettore di antenna non è collegato oppure è rotto.</li> <li>• La funzione di attenuatore squelch è attiva.</li> </ul>	<ul style="list-style-type: none"> <li>• Verificare il connettore di antenna</li> <li>• Disattivare la funzione [ATT•PRIO].</li> </ul>	p.1 p.12
La frequenza non può essere impostata.	<ul style="list-style-type: none"> <li>• E' attiva la funzione di blocco Lock</li> </ul>	<ul style="list-style-type: none"> <li>• Premere e tenere premuto [SET•LOCK] per 1 sec. per disattivare la funzione</li> </ul>	p.11
La scansione programmata non funziona.	<ul style="list-style-type: none"> <li>• Lo squelch è aperto.</li> <li>• Le frequenze di inizio e fine scansione sono identiche.</li> </ul>	<ul style="list-style-type: none"> <li>• Impostare lo squelch sul punto di soglia</li> <li>• Impostare delle frequenze diverse</li> </ul>	p.11 p.27
La scansione della memoria non funziona.	<ul style="list-style-type: none"> <li>• Lo squelch è aperto</li> <li>• E' stato programmato solo 1 canale di memoria oppure gli altri canali sono impostati come canali Skip.</li> </ul>	<ul style="list-style-type: none"> <li>• Impostare lo squelch sul punto di soglia.</li> <li>• Programmare almeno un altro canale di memoria o cancellare la funzione di skip sui canali desiderati.</li> </ul>	p.11 p.17, 28
La ricezione audio è distorta	<ul style="list-style-type: none"> <li>• Il modo operativo non è stato impostato correttamente.</li> </ul>	<ul style="list-style-type: none"> <li>• Premere e tenere premuto [TS •MODE] per 1 sec., quindi ruotare [DIAL] per selezionare il modo operativo desiderato.</li> </ul>	p.10



We Icom Inc. Japan  
1-1-32, Kamiminami, Hirano-ku  
Osaka 547-0003, Japan

Declare on our sole responsibility that this equipment complies with the essential requirements of the Radio and Telecommunications Terminal Equipment Directive, 1999/5/EC, and that any applicable Essential Test Suite measurements have been performed.

**Kind of equipment:** COMMUNICATIONS RECEIVER

**Type-designation:** IC-PCR1500/R1500

**Version (where applicable):**

This compliance is based on conformity with the following harmonised standards, specifications or documents:

i) Article 3.1a EN 60950-1 (2001):A11:2004

ii) Article 3.1b EN 301489-1 and EN 301489-15

iii) Article 3.2 EN 301 783-2

iv)

v)

## DECLARATION OF CONFORMITY.



Düsseldorf 5th Dec.2005

Place and date of issue

Icom (Europe) GmbH  
Himmelgeister straÙe 100  
D-40225 Düsseldorf

Authorized representative name  
H. Ikegami  
General Manager

Signature

**Icom Inc.**

## Elenco dei paesi dove l'apparato può essere utilizzato

■ GER □ FRA ■ ESP ■ SWE  
■ AUT ■ NED ■ POR ■ DEN  
□ GBR ■ BEL ■ ITA ■ FIN  
■ IRL ■ LUX ■ GRE ■ SUI  
■ NOR



Questo simbolo, aggiunto al numero di serie, indica che l'apparato risponde pienamente ai requisiti della Direttiva Europea delle Radio e Telecomunicazioni 1999/05/EC, per quanto concerne i terminali radio.

*This symbol, on the serial number seal, means that the equipment complies with the essential requirements on the European Radio and Telecommunication Terminal Directive 1999/05/EC.*



### **INFORMAZIONE AGLI UTENTI**

Ai sensi dell'art. 13 del decreto legislativo 25 luglio 2005, n. 15 "Attuazione delle Direttive 2002/95/CE, 2002/96/CE e 2003/108/CE, relative alla riduzione dell'uso di sostanze pericolose nelle apparecchiature elettriche ed elettroniche, nonché allo smaltimento dei rifiuti"

Il simbolo del cassonetto barrato riportato sull'apparecchiatura o sulla sua confezione indica che il prodotto alla fine della propria vita utile deve essere raccolto separatamente dagli altri rifiuti.

L'utente potrà riconsegnare l'apparecchiatura giunta a fine vita al rivenditore al momento dell'acquisto di una nuova apparecchiatura di tipo equivalente, in ragione di uno a uno.

L'adeguata raccolta differenziata per l'avvio successivo dell'apparecchiatura dismessa al riciclaggio, al trattamento e allo smaltimento ambientalmente compatibile contribuisce ad evitare possibili effetti negativi sull'ambiente e sulla salute e favorisce il reimpiego e/o il riciclo dei materiali di cui è composta l'apparecchiatura.

Lo smaltimento abusivo del prodotto da parte dell'utente comporta l'applicazione delle sanzioni amministrative di cui al dlgs. n. 22/1997\* (articolo 50 e seguenti del dlgs. n. 22/1997).

# marcucci Service Card

--	--	--	--	--

Inserire numero seriale/*Please insert serial number*

Cognome

*Surname*

Nome

*Name*

Via

*Address*

N°

Città

*City*

Cap

*Zip Code*

Modello

*Model name*

Data di acquisto

*(allegare copia dello scontrino fiscale o fattura) Date of purchase (enclose copy of receipt or invoice)*

Timbro del rivenditore

*Dealer stamp*

Validità garanzia

*Come previsto dalla Direttiva Europea 99/44/CE*

*Warranty validity - According to European Directive 99/44/CE*

## CONDIZIONI DI GARANZIA

L'apparecchiatura, che è stata acquistata da un distributore autorizzato dalla Marcucci S.p.a è coperta dalla garanzia prevista dalla legge e prevista in particolare dal D.L. 2.2. 2002 n. 24.

Conseguentemente il cliente ha diritto a verificare che l'apparecchiatura sia conforme alle caratteristiche tecniche indicate nel manuale che accompagna l'apparecchiatura stessa e che fanno stato per ciò che concerne le prestazioni dell'apparecchiatura stessa.

L'acquirente, qualora riscontri dei vizi di funzionamento o dei **difetti di conformità** deve immediatamente, ai sensi di legge, comunicarli al rivenditore presso cui ha acquistato l'apparecchiatura e permetterne l'immediata verifica.

**La garanzia sulla conformità** è limitata ai sensi di legge alla sostituzione o riparazione dell'apparecchiatura salvo che questo non comporti oneri eccessivi per il venditore o in ultima analisi al rimborso del bene.

La garanzia convenzionale è operante con esclusione dei dispositivi connessi soggetti ad usura in conseguenza delle modalità di utilizzo dell'apparecchiatura, quali le batterie, i transistori o moduli finali ed altri.

Si ricorda che la garanzia convenzionale è operante a condizione che l'apparecchiatura non sia stata manomessa o modificata e che l'utilizzo dell'apparecchiatura stessa sia avvenuta in modo conforme alle caratteristiche tecniche della stessa senza determinare dei danni. Il rivenditore e la Marcucci S.p.a. si riservano di verificare le condizioni di applicabilità della garanzia al fine di applicare, a termini di legge, la normativa in materia.

Ogni richiesta di applicazione della garanzia deve essere accompagnata dallo scontrino fiscale che è l'unico documento che fa fede sulla data di acquisto della stessa e sul soggetto e/o ditta che ha effettuato la vendita.

Le condizioni di garanzia sono quelle prescritte dalla Direttiva Europea 99/44/CE e recepite dal DLGS 24/02

**Marcucci** SpA

Via Rivoltana, 4 • Km 8,5 • 20060 Vignate (MI) • Italy  
www.marcucci.it



**Strada Provinciale Rivoltana, 4 - Km 8,5**

**20060 Vignate (Milano)**

**Tel. 02 95029.1 / 02 95029.220**

**Fax 02 95029.319-400-450**

**marcucci@marcucci.it**

**[www.marcucci.it](http://www.marcucci.it)**