

AGENTE ESCLUSIVO: MARCUCCI S.p.A. Via Rivoltana 4 VIGNATE (Mi)

IC - R7000

RICEVITORE A COPERTURA CONTINUA

MANUALE DI ISTRUZIONI

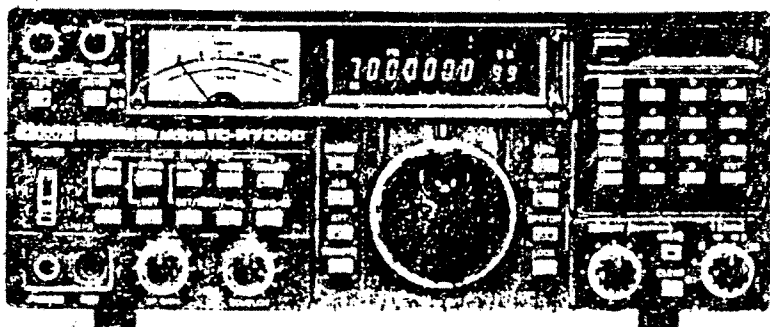

TRADUZIONE  
IN  
DOTAZIONE

HEAD OFFICE  
4, VIA RIVOLTANA Km. 8,5  
20060 VIGNATE (MI) ITALY  
PHONE (02) 95.360.445  
TELEX 320519 MARCU-I  
FAX (02) 95360449  
95360009  
95360196

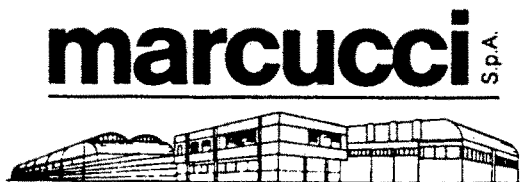

BRANCH  
37, VIA BRONZETTI  
20129 MILANO (ITALY)  
PHONE (02) 73.86.051 (4 lines)  
TELEX 320519 MARCU-I  
FAX (02) 7393003

## PREFAZIONE

Vi ringraziamo molto per aver scelto il nuovo IC-R7000 della ICOM.

Lo IC-R7000, che e' il ricevitore a copertura continua piu' sofisticato che vi sia attualmente in commercio, e' il prodotto della piu' avanzata progettazione della ICOM, ed anche delle piu' aggiornate tecniche di interfacciamento con computer, come ad esempio il nuovo sistema CI-V della ICOM: una prerogativa che permette un facile e completo controllo computerizzato del vostro IC-R7000.

Grazie alla sua dotazione di 99 Canali interni di Memoria, che possono venire programmati integralmente da parte del possessore, lo IC-R7000 dimostra una versatilita' ineguagliabile in tutta la gamma che va da 25MHz a 1300MHz, e puo' perfino arrivare a coprire frequenze sino a 2000MHz. La gamma VHF bassa, la gamma aeronautica, quella marina, quella civile, la gamma FM, le gamme dei Radioamatori, i servizi di emergenza, quelli statali e le gamme televisive, sono tutte immediatamente accessibili e facilmente ascoltabili, grazie allo IC-R7000.

Perche' possiate comprendere e sfruttare i vantaggi del vostro nuovo IC-R7000, vi preghiamo di studiare molto accuratamente questo manuale di istruzioni, prima di operare. Inoltre, vi invitiamo a contattare liberamente il piu' vicino rivenditore autorizzato o Centro di assistenza ICOM, qualora abbiate ulteriori problemi relativi al funzionamento dello IC-R7000.

### CONTENUTO DELL' IMBALLO

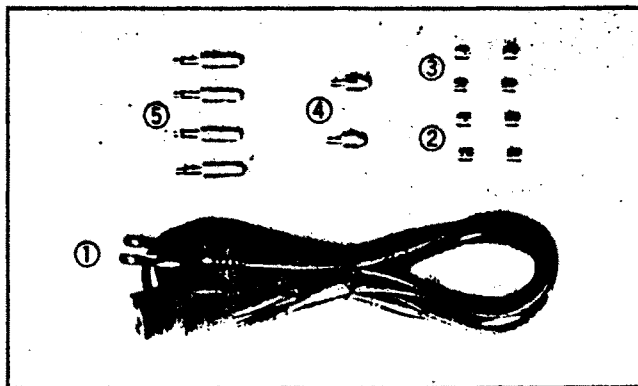

1. Cavo di alimentazione da rete in CA .....	1
2. Fusibili (da 2A) .....	2
3. * Fusibili .....	2
4. Spine tipo RCA .....	2
5. Spinotti per auricolari .....	4

\* Versione USA: 1A  
Versione Australia, Europa, Francia: 0,5A

# INDICE DEI CONTENUTI

CAPITOLO	1	DESCRIZIONE .....	1
CAPITOLO	2	SPECIFICHE .....	2
CAPITOLO	3	FUNZIONAMENTO DEI COMANDI .....	4
	3-1	PANNELLO FRONTALE .....	4
	3-2	VISORE DELLE FREQUENZE .....	10
	3-3	PANNELLO POSTERIORE .....	12
CAPITOLO	4	INSTALLAZIONE E COLLEGAMENTI .....	14
	4-1	POSIZIONE DELL'INSTALLAZIONE .....	14
	4-2	COLLEGAMENTO DI ALIMENTAZIONE IN CA .....	14
	4-3	COLLEGAMENTO ALL'ANTENNA .....	14
	4-4	COLLEGAMENTO A TERRA .....	16
	4-5	COLLEGAMENTO DELL'ALTOPARLANTE ESTERNO .....	16
	4-6	COLLEGAMENTO AL REGISTRATORE A NASTRO .....	16
	4-7	COLLEGAMENTO DELLA PRESA PER TELECOMANDO .....	17
CAPITOLO	5	ISTRUZIONI OPERATIVE .....	17
	5-1	DISPOSIZIONI PRELIMINARI .....	17
	5-2	GENERALITA' SUL FUNZIONAMENTO .....	18
	5-3	IMPOSTAZIONE DELLA FREQUENZA .....	19
	5-4	FUNZIONAMENTO DELLE MEMORIE .....	21
	5-5	FUNZIONAMENTO IN SCANSIONE .....	22
	5-6	FUNZIONAMENTO CON ARRESTO AUTOMATICO .....	31
	5-7	INTERRUTTORE DI IMPOSTAZIONE MEMORIE (M-SET) .....	32
CAPITOLO	6	PRECAUZIONI E MANUTENZIONE .....	33
	6-1	PRECAUZIONI OPERATIVE .....	33
	6-2	MANUTENZIONE .....	33
	6-3	MODIFICHE ALL'ALIMENTATORE IN CA .....	34
CAPITOLO	7	IDENTIFICAZIONE DEI PROBLEMI .....	35
CAPITOLO	8	VISTE INTERNE .....	37
	8-1	GRUPPO ALIMENTATORE/CONVERTITORE IN CONTINUA .....	37
	8-2	CIRCUITI LOGICI .....	37
	8-3	CIRCUITO RF/MEDIE FREQUENZE .....	38
	8-4	CIRCUITO PRINCIPALE .....	38
	8-5	CIRCUITO DEL PLL .....	38
CAPITOLO	9	INSTALLAZIONE DELLE OPZIONI .....	39
CAPITOLO	10	SCHEMA A BLOCCHI .....	41
CAPITOLO	11	ACCESSORI OPZIONALI .....	42

## \* RICEVITORE PER UNA VASTISSIMA GAMMA DI COMUNICAZIONI

Lo IC-R700 e' un ricevitore a copertura continua molto sofisticato, progettato per soddisfare molte categorie di utenti, che copre le Gamme delle Onde Corte (HF), Onde Cortissime (VHF) ed Onde Ultracorte (UHF), il tutto con un apparato solo, assai compatto. Lo IC-R7000 e' fornito con un convertitore quarzato gia' installato, che rende possibile la ricezione della gamma Radioamatori su tutto lo spettro di frequenze da 1240MHz a 1300 MHz.

## \* TUTTI I MODO DI EMISSIONE SONO GIA' IN DOTAZIONE

Lo IC-R7000 e' dotato del Modo AM e del Modo FM, entrambi con la possibilita' di usare sia un fitro largo, sia uno stretto ed inoltre permette di operare in Modo SSB, con scelta sia della USB, sia della LSB, rendendo cosi' possibile una grande varieta' di Modi di ricezione.

## \* INCORFORA UNA GRANDE CAPACITA' DI MEMORIA, FINO A 99 CANALI

Nello IC-R7000 e' disponibile un totale di 99 Canali di Memoria, per memorizzarvi opportunamente sia le frequenze ricevute, sia il corrispondente Modo di emissione. Il funzionamento del VFO e' possibile anche mentre si sta usando un qualsiasi Canale di Memoria.

## \* VERSATILITA' NELLA SELEZIONE DELLE STAZIONI EMITTENTI

Grazie allo IC-R7000, avete a disposizione non soltanto il normale metodo di sintonia, per mezzo della manopola di sintonia sul pannello frontale, ma potete anche spostarvi rapidamente alla frequenza che desiderate, usando la tastiera per programmare i dati di frequenza. Inoltre, si puo' selezionare anche il passo della sintonia, tra i seguenti valori: 100Hz, 1kHz, 5kHz, 10kHz, 12,5kHz e 25kHz.

## \* SVARIATI MODI DI FUNZIONAMENTO DELLA SCANSIONE

Lo IC-R7000 e' dotato di un totale di ben sei differenti funzioni di scansione, per rendere facilmente accessibile un'ampia scelta di frequenze.

- \* SCANSIONE CON PRIORITA': elimina la necessita' di ricercare i Canali, ascoltando in automatismo dei Canali preprogrammati, mentre state ascoltando sul vostro Canale operativo piu' importante.
- \* SCANSIONE PROGRAMMATA: permette la copertura continua di una prescelta gamma di frequenze, esplorandola ciclicamente in scansione.
- \* SCANSIONE DI PRESCELTI CANALI DI MEMORIA: vi permette di esplorare continuamente i vostri Canali preferiti gia' programmati.
- \* SCANSIONE DI MEMORIA SELETTIVA DI MODO: esplora automaticamente tutte le Memorie che contengono frequenze programmate con uno stesso Modo di emissione.

\* SCANSIONE DELLE MEMORIE: esplora ciclicamente tutti i 99 Canali di Memoria, in sequenza.

\* SCANSIONE CON SCRITTURA AUTOMATICA DELLE MEMORIE: esplora la gamma di frequenza specificata, compresa nella SCANSIONE PROGRAMMATA, e memorizza automaticamente tutti i segnali in arrivo compresi in quella gamma di frequenza, nei Canali di Memoria da 80 a 99, nell'AREA DI MEMORIZZAZIONE AUTOMATICA.

\* FUNZIONE VSC PER UNA MIGLIORE RICEZIONE

La funzione VSC (CONTROLLO DI SCANSIONE SULLA VOCE) nello IC-R7000 vi permette di saltare automaticamente tutte le frequenze contenenti segnali con voce incomprensibile, permettendovi di concentrarvi solo su quelli piu' chiari.

\* SILENZIAMENTO (SQUELCH) BASATO SULLO S-METER

In aggiunta al normale funzionamento dello Squelch, lo IC-R7000 e' dotato di una funzione di Squelch basata sullo strumento misuratore del segnale, la quale silenzia tutti i segnali in ingresso piu' forti di quanto indicato dallo strumento. I segnali in arrivo inferiori alla lettura dello strumento non verranno silenziati.

## CAPITOLO 2 SPECIFICHE

\* Copertura di frequenza in ricezione

VERSIONE	COPERTURA DI FREQUENZA (MHz)
USA ed	25 - 999,999
EUROPA	* 1025 - 1999,999
AUSTRALIA	** 25 - 999,999
e FRANCIA	* 1025 - 1999,999

\* Specifiche garantite: 1240 - 1300 MHz

\*\* Ad esclusione di 87,5 - 108 MHz

\* Modi di ricezione: A3E (AM), F3E (FM), J3E (SSB)

\* Sensibilita': 25 - 999,999 MHz:

FM : Meno di 0,5uV per 12dB SINAD

FM(larga): Meno di 1,0uV per 12dB SINAD

AM : Meno di 1,0uV per 10dB S/N

SSB : Meno di 0,3uV per 10dB S/N

1240 - 1300 MHz:

FM : Meno di 0,5uV per 12dB SINAD

FM(larga): Meno di 2,0uV per 12dB SINAD

AM : Meno di 2,0uV per 10dB S/N

SSB : Meno di 0,3uV per 10dB S/N

\* Sensibilita' Squelch: FM(Soglia): Meno di 0,2uV (Squelch sul rumore)  
FM(Stretta): Piu' di 32 mV (Squelch sullo strumento a S9+60dB)  
SSB(Soglia): Piu' di 3,0uV (Squelch sullo strumento)

- \* Selettività: FM, AM +/-7,5kHz minimi a -6dB  
 FM(stretta), AM(stretta) +/-3kHz minimi a -6dB  
 FM(larga) +/-75kHz minimi a -6dB  
 SSB +/-1,4kHz minimi a -6dB
  - \* Reiezione immagine e spurie: Piu' di 60dB
  - \* Stabilità di frequenza: 25 - 999,999MHz: +/-5ppm da 0 a 50 gradi C.  
 1240 - 1300MHz: +/-10ppm da 0 a 50 gradi C.
  - \* Sistema di ricezione: 25 - 999,999MHz:  
 FM, AM, SSB: Supereterodina a tripla conversione  
 FM(larga): Supereterodina a doppia conversione  
 1240 - 1300MHz:  
 FM, AM, SSB: Supereterodina a quadrupla convers.  
 FM(larga): Supereterodina a tripla conversione
  - \* Medie frequenze: 25 - 512MHz:  
 Prima: 778,7MHz  
 Seconda: 10,7MHz  
 Terza: 455kHz, tranne in modo FM(larga)  
 512 - 999,999MHz:  
 Prima: 266,7MHz  
 Seconda: 10,7MHz  
 Terza: 455kHz, tranne in modo FM(larga)
  - \* Controllo di frequenza: Sintetizzatore digitale a PLL, con passi di  
 100Hz, comandato da una CPU
  - \* Numero di Canali di Memoria: 99 Canali
  - \* Tensione di alimentazione: 117, 220 o 234V in CA (50/60Hz)
  - \* Assorbimento di corrente: Ricezione 1,7A con volume al massimo  
 Silenziato 1,4A
  - \* Impedenza di antenna: 50 Ohm
  - \* Uscita audio: Piu' di 2,5W con distorsione 10%, su carico da 8 Ohm
  - \* Impedenza uscita audio: 4 - 8 Ohm
  - \* Temperature ammissibili: da -10 a +60 gradi C.
  - \* Dimensioni: 283(303)mm(Largh.)x110(127)mm(Alt.)x276(319)mm(Prof.)  
 Le cifre in parentesi comprendono le sporgenze.
  - \* Peso: Circa 8,0 kg (esclusi gli accessori opzionali)
- N.B.: Tutte le specifiche elencate sono approssimate e possono variare senza impegno o preavviso.



### (1) INTERRUPTORE GENERALE



Questo e' un interruttore con blocco a pressione, che comanda l'ingresso di alimentazione in CA allo IC-R7000.

### (2) MANOPOLA DEL VOLUME (AF GAIN)

Aumenta il livello audio

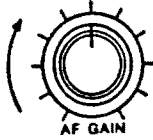

Questa manopola varia il livello di uscita audio dello IC-R7000. Ruotandola in senso orario si aumenta il livello.

### (3) MANOPOLA DELLO SQUELCH

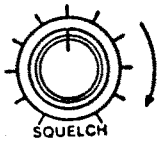

← Aumenta il livello di soglia

Questa manopola fissa il livello di soglia dello Squelch, silenziando i segnali in arrivo. Per impostare il livello di soglia dello Squelch, ruotate la manopola in senso orario.

Quando un segnale viene completamente silenziato, la spia luminosa "SIG" sul VISORE DI FREQUENZA si spegnerà'.

### (4) TASTI DI SELEZIONE DEI MODI



Questi tasti selezionano uno qualsiasi dei quattro Modi di funzionamento dello IC-R7000: AM, FM, FM(stretta) o SSB. Premete il tasto corrispondente al Modo che desiderate.

### (5) MANOPOLA DI SINTONIA

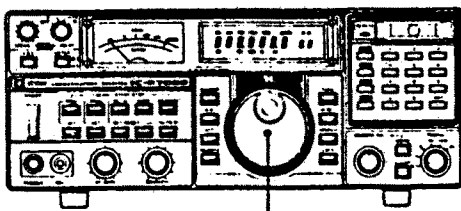

MANOPOLA DI SINTONIA

Ruotate questa manopola in senso orario per aumentare le cifre della frequenza, ed in senso antiorario per diminuirle.

### (6) MANOPOLA DEL SELETTORE DEL PASSO DI SINTONIA [TS]

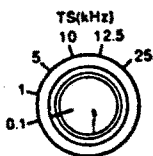

Questa manopola vi permette di scegliere i passi di frequenza con sei differenti incrementi, in tutti i quattro Modi di funzionamento: 0,1kHz, 1kHz, 5kHz, 10kHz, 12,5kHz e 25kHz.

### (7) TASTO PER LA GAMMA DI 1GHz [1GHz]



Questo tasto serve per impostare la gamma, quando si vuole operare nella gamma di frequenza da 1240 a 1300MHz, e vi permette di operare su una frequenza di 1GHz piu' alta, rispetto a quella indicata sul VISORE DI FREQUENZA.



La spia "1GHz" sul VISORE DI FREQUENZA si accende quando si sta usando la gamma sopra 1GHz.

#### (8) TASTIERA

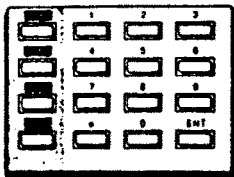

Tanto la frequenza operativa, quanto i numeri dei Canali di Memoria, si possono impostare direttamente, impiegando la TASTIERA posta sul pannello frontale. La TASTIERA comprende le cifre da 0 a 9, un tasto del punto decimale [.] , ed un tasto di convalida [ENT].

Per una descrizione dettagliata su come impostare le frequenze ed i Canali di Memoria, si vedano i PARAGRAFI 5-3 IMPOSTAZIONE DELLA FREQUENZA e 5-4 FUNZIONAMENTO DELLE MEMORIE.

#### (9) MANOPOLA DEL SELETTORE DEI CANALI DI MEMORIA [MEMORY CH]

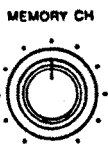

Questa manopola svolge il doppio ruolo di selezionare i Canali di Memoria e di impostare i prescelti numeri dei Canali di Memoria che si vogliono programmare, usando i tasti numerici della TASTIERA.

Per ulteriori dettagli riguardo il funzionamento di questa manopola, si veda il PARAGRAFO 5-4 (1) COME RICHIAMARE UN CANALE DI MEMORIA.

#### (10) TASTO DI BLOCCO DELLA SINTONIA [LOCK]



Questo tasto funziona da blocco per la MANOPOLA DI SINTONIA e per la MANOPOLA DI SELEZIONE DEI CANALI DI MEMORIA, bloccandole entrambe elettricamente.

#### (11) TASTO DI SCRITTURA DEI CANALI DI MEMORIA [MEMORY CH-WRITE]

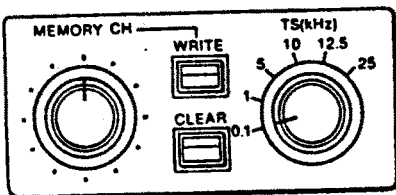

Usate questo tasto per memorizzare la frequenza del visore ed i dati del Modo di ricezione, in un qualsiasi Canale di Memoria. Quando viene premuto, il contenuto del visore verrà automaticamente scritto nel Canale di Memoria specificato.

Quando si registrano informazioni mentre si opera nel Modo SSB, usate il DEVIATORE DI SELEZIONE USB/LSB, posto sul pannello posteriore, per specificare quale Modo SSB volete usare.

Si veda il PARAGRAFO 3-3 PANNELLO POSTERIORE, per ulteriori informazioni riguardo l'uso del DEVIATORE DI SELEZIONE USB/LSB.

#### (12) TASTO CANCELLAZIONE [CLEAR]



Questo tasto cancella le informazioni non richieste, in un qualsiasi Canale di Memoria. Quando lo si preme, le informazioni del Canale di Memoria visualizzato verranno cancellate, ed il Canale di Memoria ritorna ad essere vuoto.

(13) TASTO DI IMPOSTAZIONE DELLE MEMORIE [M-SET]

Questo tasto viene usato per trasferire temporaneamente la frequenza indicata dal visore e le informazioni di Modo, in un nuovo Canale di Memoria.



Si veda il PARAGRAFO 5-7 TASTO M-SET, per ulteriori dettagli circa il funzionamento.

(14) TASTO ATTENUAZIONE [DIMMER]

Questo tasto varia la luminosita' dello strumento e del visore sul pannello frontale. Premete questo tasto per diminuire la luminosita', quando adoperate il ricevitore in luoghi bui o di notte.



(15) TASTO DEL NOISE BLANKER [NB]

Questo tasto elimina il rumore di tipo impulsivo provocato dagli impianti di accensione delle automobili, ed attiva o disattiva il circuito del Noise-Blanker. Esso pulisce i segnali in ingresso, ed e' efficace nell'eliminare i rumori fastidiosi, nei Modi AM ed SSB.



(16) TASTO ATTENUATORE [ATT]

L'uso dell'attenuatore incorporato e' raccomandato quando si riceve in zone ove sono presenti forti segnali elettromagnetici, come presso le stazioni trasmettenti a lunga distanza. Premete il TASTO ATTENUATORE per attivare l'attenuatore.



I segnali dell'antenna verranno attenuati di circa 20dB in tutti i Modi di ricezione.

(17) TASTO TELECOMANDO [REMOTE]

Il TASTO TELECOMANDO attiva il ricevitore per l'uso con il dispositivo di TELECOMANDO A DISTANZA RC-12.

Quando il tasto e' premuto, il circuito di telecomando si attiva e la spia a LED, vicina al sensore a infrarossi telecomandato, sul pannello frontale, si illumina.



Si veda il CAPITOLO 9 INSTALLAZIONE DELLE OPZIONI, per le istruzioni di installazione dello RC-12.

(18) SENSORE DEL TELECOMANDO E SPIA A LED

Questo sensore riceve i raggi infrarossi dal dispositivo opzionale di TELECOMANDO A DISTANZA, RC-12. Premete il tasto REMOTE per attivare il sensore. Quando il TASTO REMOTE e' premuto, si illumina la SPIA A LED REMOTE.

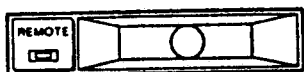

(19) TASTO DELLA VOCE [SPEECH]

Questo tasto attiva la emissione di voce, che pronuncia le frequenze del visore, qualora si usi il dispositivo opzionale SINTETIZZATORE DI VOCE IC-EX310.



Si veda il CAPITOLO 9 per le istruzioni di installazione dello IC-EX310.

## \* TASTI DI ATTIVAZIONE/DISATTIVAZIONE DELLA SCANSIONE

- (20) TASTO DI ATTIVAZIONE/DISATTIVAZIONE DELLA SCANSIONE PRIORITARIA [PRIO] Questo tasto di ATTIVAZIONE/DISATTIVAZIONE DELLA SCANSIONE attiva o disattiva la funzione di SCANSIONE PRIORITARIA, che contiene informazioni preprogrammate di frequenza e di Modo.



Si veda il PARAGRAFO 5-5 (1) SCANSIONE PRIORITARIA per ulteriori dettagli.

- (21) TASTO DI IMPOSTAZIONE DELLA SCANSIONE PRIORITARIA [PRIO-SET] Questo tasto viene usato per richiamare il Canale prioritario per memorizzarvi la frequenza che si desidera.



Si veda il PARAGRAFO 5-5 (1) per ulteriori dettagli circa il funzionamento.

- (22) TASTO DI ATTIVAZIONE/DISATTIVAZIONE DELLA SCANSIONE PROGRAMMATA [PROG] Questo tasto viene usato per attivare e fermare la funzione di SCANSIONE PROGRAMMATA, che esplora ciclicamente le frequenze programmate in una gamma di scansione impostata dall'utente tra un valore superiore ed uno inferiore.



Si veda il PARAGRAFO 5-5 (2) per ulteriori dettagli circa il funzionamento.

- (23) TASTO DI IMPOSTAZIONE DELLA SCANSIONE PROGRAMMATA [PROG-SET] Questo tasto viene usato per impostare o controllare i limiti di frequenza superiore ed inferiore della gamma di SCANSIONE PROGRAMMATA.



Si veda il PARAGRAFO 5-5 (2) per ulteriori dettagli circa il funzionamento.

- (24) TASTO DI ATTIVAZIONE/DISATTIVAZIONE DELLA SCANSIONE SELETTIVA DI MEMORIE [SEL-M] Questo tasto viene usato per attivare e fermare la funzione di SCANSIONE SELETTIVA DI MEMORIE, che esplora ciclicamente i Canali di Memoria prescelti.



Si veda il PARAGRAFO 5-5 (3) per ulteriori dettagli circa il funzionamento.

- (25) TASTO DI IMPOSTAZIONE/CANCELLAZIONE DELLA SCANSIONE SELETTIVA DI MEMORIE [SET/RESET] Questo tasto serve per impostare o cancellare i Canali di Memoria che devono essere esplorati dalla funzione di SCANSIONE SELETTIVA DI MEMORIE.



Si veda il PARAGRAFO 5-5 (3) per ulteriori dettagli circa il funzionamento.

- (26) TASTO DI CANCELLAZIONE DELLE MEMORIE SELEZIONATE [CL] Questo tasto cancella TUTTI i Canali di Memoria selezionati e già preprogrammati, che erano stati impostati usando il TASTO [SET/RESET].



(27) TASTO DI ATTIVAZIONE/DISATTIVAZIONE DELLA SCANSIONE DI MEMORIE SELETTIVA IN BASE AL MODO [MODE]



Questo tasto di scansione attiva e disattiva la funzione di SCANSIONE DI MEMORIE SELETTIVA IN BASE AL MODO, la quale esplora ciclicamente tutti i Canali di Memoria contenenti frequenze dello stesso Modo, che risulta illuminato sul VISORE DI FREQUENZA.

Si veda il PARAGRAFO 5-5 (4) per ulteriori dettagli sul funzionamento.

(28) TASTO DI ATTIVAZIONE/DISATTIVAZIONE DELLA SCANSIONE DEI CANALI DI MEMORIA [MEMORY]



Questo tasto attiva e disattiva la funzione SCANSIONE DEI CANALI DI MEMORIA, che esplora tutti i Canali di Memoria, esclusi quelli non memorizzati.

Si veda il PARAGRAFO 5-5 (5) per ulteriori dettagli di funzionamento.

(29) TASTO DI ATTIVAZIONE/DISATTIVAZIONE DELLA SCANSIONE DI MEMORIE CON SCRITTURA AUTOMATICA [AUTO-M]



Questo tasto attiva e disattiva la funzione di SCANSIONE DI MEMORIE CON SCRITTURA AUTOMATICA, la quale memorizza automaticamente le frequenze ricevute nei Canali di Memoria da 80 a 99, mentre esplora ciclicamente la gamma di frequenze impostata nella gamma di scansione tra il limite superiore e quello inferiore.

Per ulteriori dettagli circa il funzionamento, si veda il PARAGRAFO 5-5 (6).

(30) MANOPOLA DELLA VELOCITA' DI SCANSIONE [SCAN-SPEED]

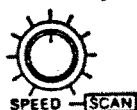

La velocità di scansione di tutte le funzioni di scansione può venire impostata o cambiata usando questa manopola. Ruotando la manopola in senso orario si aumenta la velocità di scansione, mentre ruotando in senso antiorario la si diminuisce.

Per ulteriori dettagli si veda il PARAGRAFO 5-6 (3) VELOCITA' DI SCANSIONE.

(31) MANOPOLA DEL RITARDO DI SCANSIONE [SCAN-DELAY]

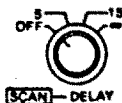

Questa manopola imposta la durata del ritardo per far ripartire la scansione, dopo che, ricevendo un segnale in arrivo, essa si era fermata.

Il RITARDO DI SCANSIONE ha 4 differenti tempi di impostazione: SPENTO, 5 (secondi), 15 (secondi) ed infinito (∞). Questi valori determinano la durata di tempo in cui un segnale viene mantenuto fisso.

Per ulteriori dettagli sul funzionamento si veda il PARAGRAFO 5-6 (2).

(32) TASTO DI CONTROLLO DELLA SCANSIONE IN BASE ALLA VOCE [VSC]

Questo tasto attiva e disattiva il circuito di CONTROLLO DELLA SCANSIONE IN BASE ALLA VOCE. Durante la scansione, essa si ferma solo sui segnali ricevuti che contengono voci o segnali audio.



La funzione di CONTROLLO DI SCANSIONE BASATO SULLA VOCE puo' funzionare in tutti i modi di scansione. Per ulteriori dettagli circa il funzionamento si veda il PARAGRAFO 5-6 (1).

(33) STRUMENTO INDICATORE

Questo strumento funziona come uno S-Meter (strumento indicatore di intensita' dei segnali), quando i segnali vengono ricevuti, ed anche come discriminatore di frequenza a zero centrale, se viene premuto il TASTO [METER].



Il TASTO [METER] seleziona una delle due seguenti indicazioni dello STRUMENTO: l'intensita' dei segnali ricevuti oppure la centratura in frequenza di un segnale prescelto.

(35) PRESA PER CUFFIE [PHONES]

La PRESA PER CUFFIE viene usata per collegare delle cuffie al ricevitore. Per ottenere la migliore resa sonora, le cuffie e' bene che siano di impedenza compresa tra 4 e 16 Ohm. Quando si usano le cuffie, l'altoparlante incorporato non emette alcun suono.



E' anche disponibile come opzione un tipo di cuffie da radiocomunicazioni, IC-HP1.

(36) PRESA PER REGISTRATORE [REC]

La PRESA PER REGISTRATORE viene usata per collegare un registratore a nastro allo IC-R7000. Effettuate il collegamento tra la PRESA PER REGISTRATORE del ricevitore e la PRESA PER AUSILIARI (AUX) del registratore a nastro.



La registrazione avviene con un livello costante dell'uscita a frequenza sonora, indipendentemente dalla posizione della manopola di volume (AF GAIN).

3-2 VISORE DELLE FREQUENZE

Il VISORE DELLE FREQUENZE DELLO IC-R7000 fornisce una visione di facile lettura, che comprende i Modi operativi, le funzioni, le frequenze ed i Canali di Memoria.

(37) INDICATORE DELLE FREQUENZE

Questo indicatore mostra le frequenze operative con risoluzione dalle centinaia di MHz alle centinaia di Hz, tramite un visore di lettura a sette cifre.

(38) INDICATORE DEI GHz [1GHz]

Questo indicatore si accende premendo il TASTO 1GHz, e viene usato per ricevere sulle frequenze maggiori di 1GHz rispetto a quelle indicate sul visore.

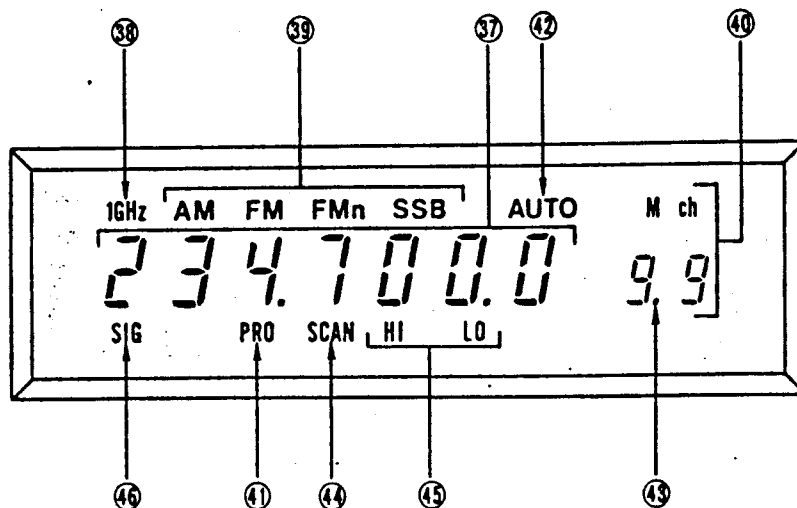

- (39) **INDICATORE DEL MODO**  
 Questo indicatore si accende premendo uno qualsiasi dei tasti di Modo, e indica il Modo operativo attualmente operante.
- (40) **INDICATORE DEL CANALE DI MEMORIA [Mch]**  
 Questo indicatore mostra il numero del Canale memorizzato nelle Memoria dello IC-R7000. Esso indica anche una "P", quando si sta impostando o utilizzando la funzione di SCANSIONE PRIORITARIA.
- (41) **INDICATORE DI SCANSIONE PROGRAMMATA [PRO]**  
 Questo indicatore segnala che tutte le frequenze preprogrammate vengono esplorate dalla scansione.
- (42) **INDICATORE DI AUTOMATISMO [AUTO]**  
 Questo indicatore si illumina insieme con la scritta "SCAN", premendo il TASTO [AUTO-M], e segnala che lo IC-R7000 sta effettuando la SCANSIONE CON SCRITTURA AUTOMATICA DELLE MEMORIE.
- (43) **INDICATORE DEI CANALI DI MEMORIA SELEZIONATI [.]**  
 Questo indicatore si illumina premendo il tasto [SEL-M-SET], e si presenta come un puntino nel Canale di Memoria, visualizzato sotto l'indicazione "Mch". Il puntino [.] indica un Canale di Memoria che è stato selezionato.
- (44) **INDICATORE DI SCANSIONE [SCAN]**  
 Quando uno dei sei TASTI DI ATTIVAZIONE /DISATTIVAZIONE DELLA SCANSIONE viene premuto, questo indicatore si illuminerà.
- (45) **INDICATORE ALTO-BASSO [HI] [LO]**  
 Premendo il tasto [PROG-SET] si fa illuminare alternativamente la scritta "LO" o "HI", indicando i limiti di frequenza inferiore e superiore della gamma di scansione per la SCANSIONE PROGRAMMATA.
- (46) **INDICATORE DEI SEGNALI [SIG]**  
 Questo indicatore avverte che si sta ricevendo un segnale, e rimane illuminato, a meno che la MANOPOLA DI SQUELCH non sia usata per silenziare il segnale.

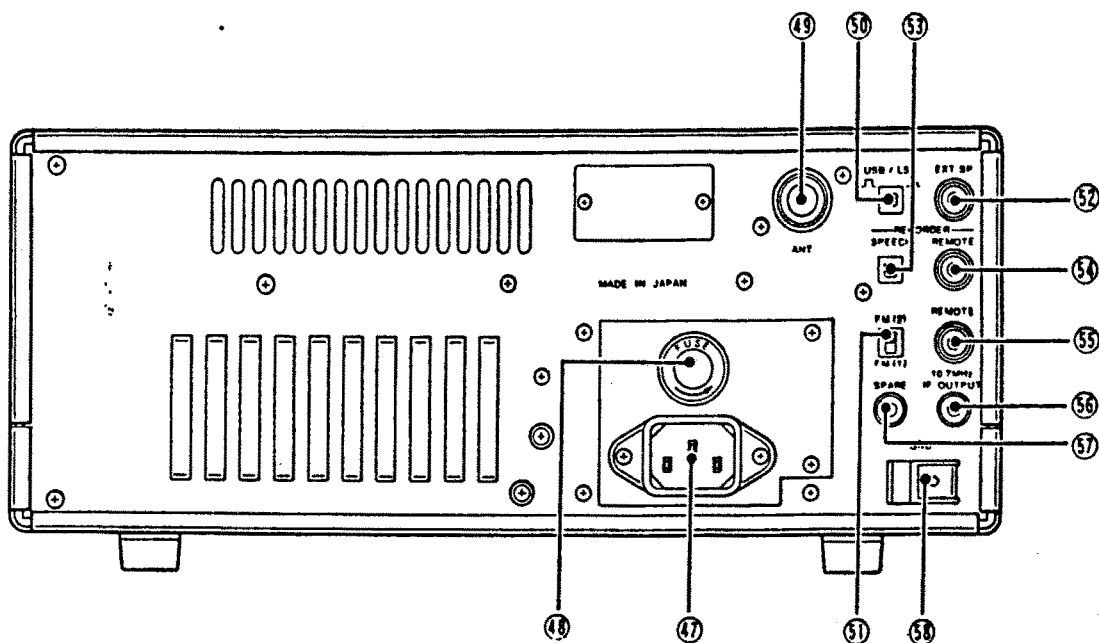

(47) PRESA PER ALIMENTAZIONE DA RETE IN CA  
 La PRESA PER ALIMENTAZIONE IN CA collega lo IC-R7000 alle prese di rete, per mezzo del cavo per CA in dotazione.

(48) PORTAFUSIBILE  
 Questo portafusibile contiene il fusibile per l'alimentazione in CA. Usate il fusibile di ricambio in dotazione, per sostituire il fusibile, qualora sia vecchio o danneggiato.

(49) CONNETTORE DI ANTENNA [ANT]  
 Collegate un'antenna con impedenza di 50 Ohm a questo connettore di antenna. Effettuate il collegamento per mezzo di un connettore di tipo N.

Un accessorio opzionale che raccomandiamo come completamento del vostro sistema ricevente, e' l'ANTENNA OMNIDIREZIONALE A BANDA ULTRALARGA, tipo AH-7000.

(50) TASTO PER LA SELEZIONE USB/LSB [USB/LSB]  
 Questo tasto comanda la selezione della USB o LSB, quando si opera nel Modo SSB. Premete il tasto per commutare alternativamente tra funzionamento USB e LSB.



(51) DEVIATORE PER LA SELEZIONE FM(1)-FM(2) [FM(1),FM(2)]  
 Quando si opera nel modo FM o FM stretta, usate il deviatore di selezione per scegliere la larghezza di banda passante che si adatta alle vostre esigenze operative.



Nell'uso del deviatore di selezione, si faccia riferimento alla seguente tabella:

MODI SUL PANNELLO FRONTALE	POSIZIONI DEL DEVIATORE SUL PANNELLO POSTERIORE	
	FM(1)	FM(2)
FM	15kHz	150kHz
FM stretta	6kHz	15kHz

(52) PRESA PER ALTOPARLANTE ESTERNO [EXT SP]

Questa presa permette il collegamento di un altoparlante esterno. Per ottenere il massimo di prestazioni sonore, si raccomanda di usare un altoparlante con impedenza da 4 a 8 Ohm. Usate la spina per altoparlante, di dotazione, per collegare un altoparlante esterno al ricevitore. Quando si usa un altoparlante esterno, l'altoparlante interno non emette alcun suono.

(53) TASTO PER REGISTRARE LA VOCE SINTETIZZATA [RECORDER-SPEECH]

Questo tasto si usa quando si adopera lo IC-R7000 con un registratore. Premete una volta il tasto per attivare la funzione, ed un'altra volta per disattivarla.

Se il vostro ricevitore e' dotato del circuito opzionale del SINTETIZZATORE DI VOCE, potrete registrare il contenuto dei messaggi ricevuti, e la lettura con voce sintetizzata della loro frequenza, usando il TASTO REGISTRAZIONE VOCE.

Si veda il PARAGRAFO 9 INSTALLAZIONE DELLE OPZIONI, per ulteriori dettagli circa l'installazione ed i collegamenti.

(54) PRESA PER TELECOMANDO DEL REGISTRATORE [RECORDER-REMOTE]

Questa presa viene usata per il telecomando del registratore a nastro, ed e' connessa internamente al circuito di Squelch dello IC-R7000.

Essa e' progettata in modo che il contenuto dei messaggi ricevuti venga registrato solo quando il circuito di Squelch e' aperto. Disponete un cavo di collegamento tra questa presa ed il terminale di telecomando del vostro registratore a nastro, per completare l'installazione.

Si veda il PARAGRAFO 4-6 COLLEGAMENTO AL REGISTRATORE A NASTRO, per ulteriori dettagli riguardo all'installazione ed ai collegamenti.

(55) PRESA PER TELECOMANDI [REMOTE]

Questa e' una presa per comunicazione con l'esterno, prevista per l'uso con un Personal Computer, per il telecomando del ricevitore, utilizzando il modernissimo Sistema di Interfacciamento per Telecomunicazioni CI-V della ICOM.

Questa presa riceve e trasmette dati seriali, usando soltanto una linea di segnale ed una di massa.

(56) PRESA PER USCITA DI MEDIA FREQUENZA A 10,7MHz [10.7MHz IF OUTPUT]

Questa presa mette a disposizione i segnali della seconda Media Frequenza a 10,7Mhz, con sovrapposto un livello di tensione continua di 9V.



Fate attenzione impiegando questo segnale, dato che questa presa contiene anche tensione continua.

(57) PRESA LIBERA [SPARE]

Non collegata.

(58) TERMINALE DI MASSA [GND]

Questo terminale viene usato per collegare a terra il ricevitore. Si veda il PARAGRAFO 4-4 COLLEGAMENTO A TERRA.

## CAPITOLO 4 INSTALLAZIONE E COLLEGAMENTI

### 4-1 POSIZIONE DELL'INSTALLAZIONE

Fate attenzione ai seguenti suggerimenti, quando installate lo IC-R7000:

- \* Evitate di installare lo IC-R7000 esponendolo alla luce solare diretta, oppure in luoghi esposti ad alta temperatura, umidità, polverosità o eccessive vibrazioni.
- \* Accertatevi inoltre di lasciare ampio spazio dietro al pannello posteriore, per installare il cavo di alimentazione ed i cavi coassiali.

### 4-2 COLLEGAMENTO DI ALIMENTAZIONE IN CA

Qualora usiate il cavo per alimentazione in CA, di dotazione, fate riferimento allo schema di collegamento seguente:

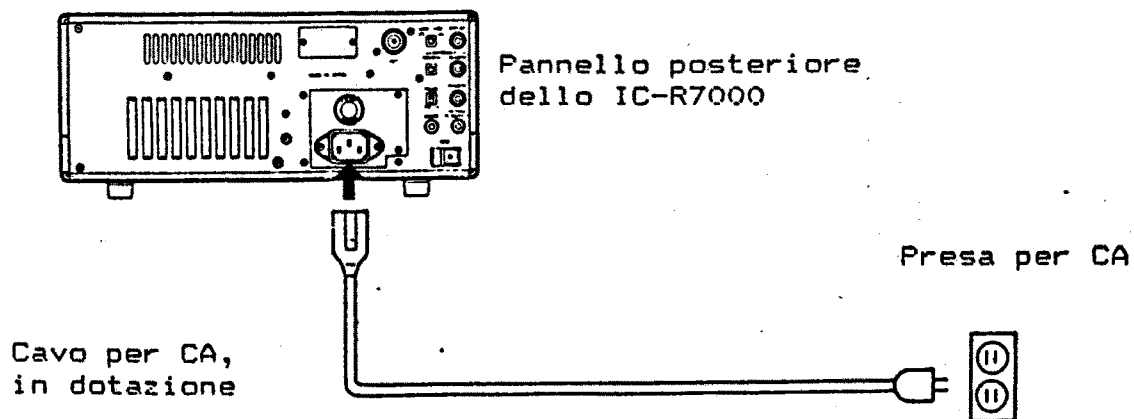

### 4-3 COLLEGAMENTO ALL'ANTENNA

Scegliete un'antenna adatta, che soddisfi le vostre esigenze di ricezione, accertandovi che essa sia accordata sulla gamma di frequenze che volete ascoltare.

Un'antenna eccezionale, con possibilità di funzionare su una vastissima gamma di frequenze, è l'ANTENNA OMNIDIREZIONALE A GAMMA ULTRALARGA, tipo AH-7000. Essa si adatta perfettamente all'ampiezza di gamma dello IC-R7000, coprendo le frequenze da 25 a 1300MHz.

Quando installate un'antenna, accertatevi che essa sia disposta in un punto più alto possibile, e più possibile lontano da antenne televisive, cavi di linee elettriche, linee telefoniche ed altri fabbricati.

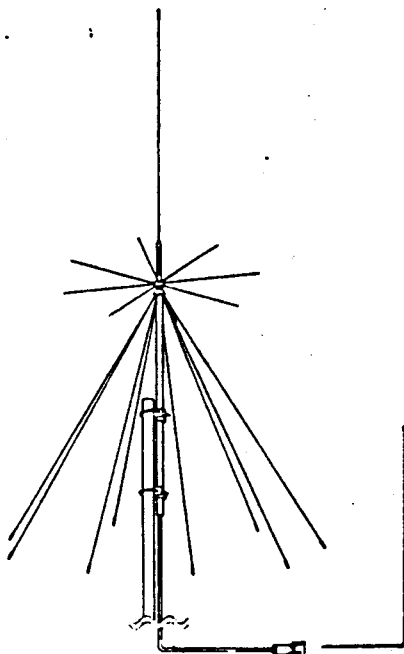

Antenna omnidirezionale  
a gamma ultralarga  
tipo AH-7000

Al connettore d'antenna

Pannello posteriore  
dello IC-R7000

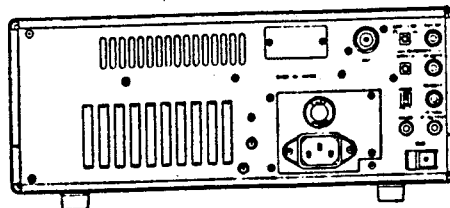

#### \* CAVO COASSIALE

L'impedenza di qualsiasi antenna che si adopera con lo IC-R7000 dev'essere 50 Ohm. Se si usa una linea di discesa coassiale, tra l'antenna ed il ricevitore, anch'essa dovrà avere un'impedenza di 50 Ohm.

Per evitare le perdite nel cavo coassiale, installate un cavo coassiale che sia il piu' grosso possibile, dato che le perdite nel cavo coassiale aumentano all'aumentare della frequenza. Cio' assume particolare importanza nel caso dello IC-R7000, data la sua capacita' di ricevere segnali a frequenze elevatissime, sino ai 1300MHz ed oltre.

#### \* INSTALLAZIONE DEI CONNETTORI DI TIPO N

Seguite il procedimento qui illustrato, per intestare il cavo coassiale con un connettore di tipo N.

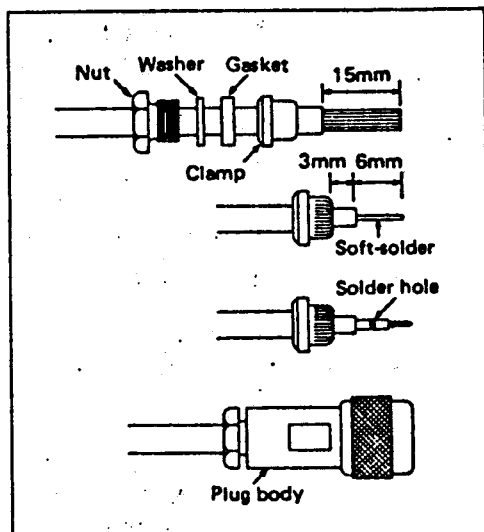

1) Infilate il dado (Nut), la rondella (Washer), la guarnizione (Gasket) ed il pressore (Clamp) sul cavo coassiale, poi tagliate di netto la sua estremita'.

2) Tagliate e staccate 15mm della guaina vinilica esterna, poi ripiegate la calza schermante sopra il pressore. L'Estremita' del pressore deve risultare allineata con quella della guaina vinilica. Tagliate a lunghezza uniforme l'estremita' della calza schermante.

Tagliate e staccate 6mm del dielettrico (isolante del conduttore centrale).

- 3) Saldate a stagno (Soft-solder) il conduttore centrale. Installate la spinetta sul connettore centrale e saldatela.
- 4) Infilate delicatamente il corpo del connettore (Plug body) sulla sua sede, allineando la spinetta sul conduttore centrale del cavo con il foro nell'isolante all'interno del corpo del connettore.
- 5) Completate il montaggio, avvitando il dado entro il corpo del connettore.

#### 4-4 COLLEGAMENTO A TERRA

Per evitare i pericoli di folgorazioni elettriche e le interferenze da altri macchinari, installate un fioretto di messa a terra, disponibile in commercio, oppure seppellite una piastra di rame nel terreno, collegandola al TERMINALE DI MASSA sul pannello posteriore.

Accertatevi di usare un conduttore piu' grosso che sia possibile, ed anche il piu' corto possibile, coprendo la minima distanza esistente tra il fioretto di terra ed il TERMINALE DI MASSA.

**ATTENZIONE:** E' estremamente pericoloso usare tubi del gas o di linee elettriche per scopi di messa a terra. Non collegate mai a terra il vostro ricevitore in questo modo!

#### 4-5 COLLEGAMENTO DELL'ALTOPARLANTE ESTERNO

Si puo' collegare un altoparlante esterno allo IC-R7000, per mezzo della PRESA PER ALTOPARLANTE ESTERNO. Per ottenere la migliore resa sonora, usate un altoparlante esterno con impedenza di 8 Ohm. Per vostra comodita', con lo IC-R7000 e' fornita in dotazione una spina adatta per questo collegamento.

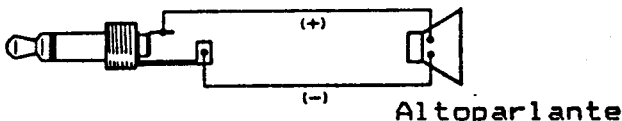

Quando lo IC-R7000 e' collegato ad un altoparlante esterno, l'altoparlante interno non funziona.

Collegate l'altoparlante esterno usando la spina in dotazione, come mostrato dal disegno.

#### 4-6 COLLEGAMENTO AL REGISTRATORE A NASTRO

Effettuate il collegamento dello IC-R7000 ad un registratore a nastro, come mostrato nello schema.

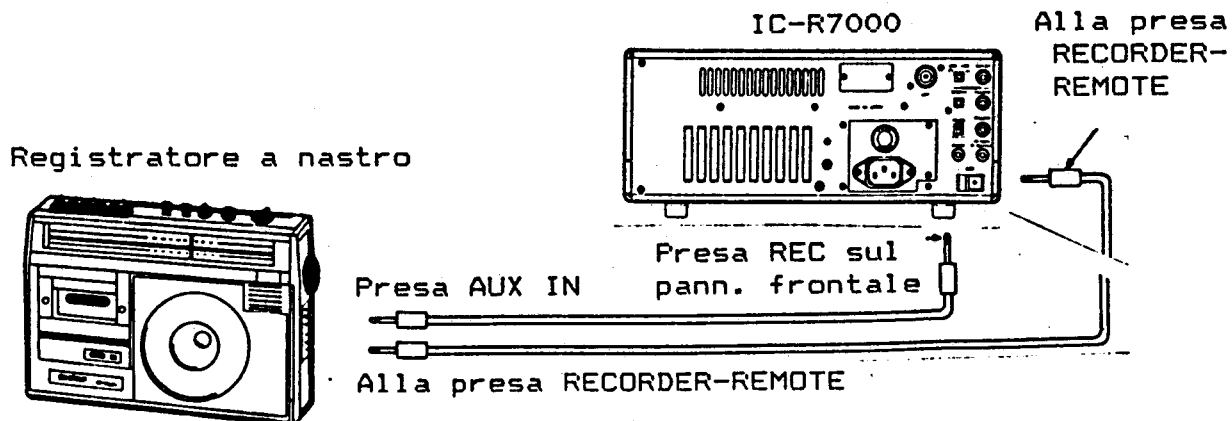

#### 4-7 COLLEGAMENTO DELLA PRESA PER TELECOMANDI

Lo IC-R7000 si puo' facilmente collegare ad un'interfaccia di Computer, impiegando la PRESA PER TELECOMANDI, sul pannello posteriore.

Nello IC-R7000 il controllo del ricevitore avviene in modo seriale, per mezzo del nuovissimo Sistema di Interfaccia per Telecomunicazioni ICOM CI-V.

Il funzionamento e' reso possibile installando un adattatore di livello di tensione, rispetto ad un Personal Computer dotato di porta seriale di tipo RS-232C.

#### \* INTERFACCIAMENTO TRA LO IC-R7000 ED UN PERSONAL COMPUTER

Lato IC-R7000  
PRESA REMOTE

Lato Personal Computer

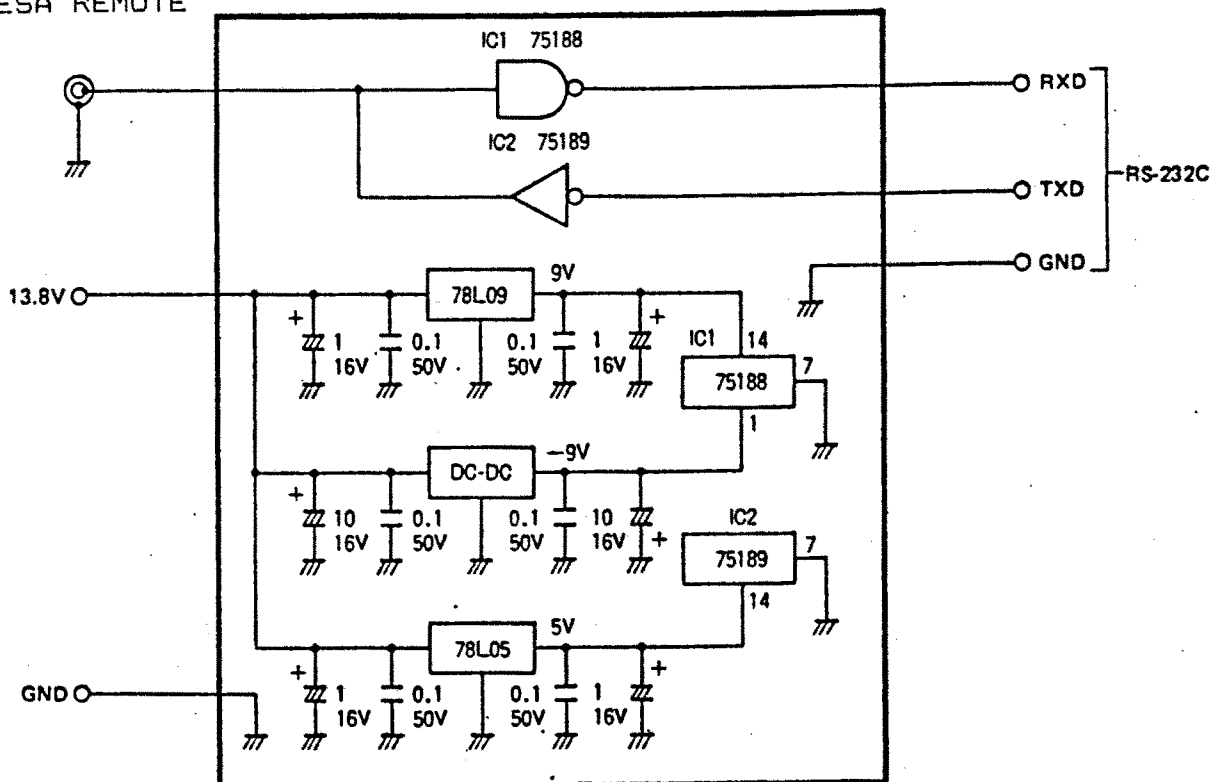

## CAPITOLO 5 ISTRUZIONI OPERATIVE

### 5-1 DISPOSIZIONI PRELIMINARI

Dopo aver collegato l'alimentazione e l'antenna, impostate i commutatori e le manopole seguendo le indicazioni date dalla acclusa tabella.

TASTO/MANOPOLA	POSIZIONE	TASTO/MANOPOLA	POSIZIONE
ALIMENTAZIONE	SPENTO (IN FUORI)	AF GAIN	IN SENSO ANTIORARIO
DIMMER	SPENTO (IN FUORI)	SQUELCH	IN SENSO ANTIORARIO
NB	SPENTO (IN FUORI)	ATT	SPENTO (IN FUORI)
REMOTE	SPENTO (IN FUORI)	LOCK	SPENTO (IN FUORI)
1 GHz	SPENTO (IN FUORI)	VSC	SPENTO (IN FUORI)
METER	SU S-METER	TS	SU 1 kHz

## 5-2 GENERALITA' SUL FUNZIONAMENTO

### (1) ACCENSIONE

Premete il TASTO INTERRUPTORE GENERALE per dare l'alimentazione allo IC-R7000. Quando l'alimentazione e' attivata, il visore e la lampada dello strumento si illuminano, ed il ricevitore e' completamente funzionante.

### \* INFORMAZIONI SUL VISORE

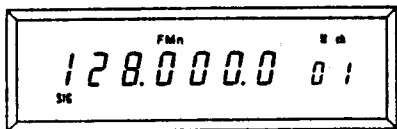

Stato vuoto

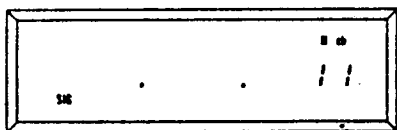

\* Lo IC-R7000 e' dotato di una funzione di mantenimento delle Memorie, per assicurare che non vada persa alcuna informazione di frequenza, Modo di ricezione o Memoria, presente sul VISORE DI FREQUENZA, qualora l'alimentazione del ricevitore venga a mancare accidentalmente o prematuramente.

\* Quando l'alimentazione dello IC-R7000 viene spenta, le informazioni presenti in quel momento sul VISORE DI FREQUENZA verranno automaticamente preservate e memorizzate.

\* Prima della spedizione dalla fabbrica, lo IC-R7000 e' stato programmato con frequenze e Modi di ricezione casuali, nei Canali di Memoria da 1 a 10. I Canali di Memoria da 11 a 99 sono allo stato vuoto.

### (2) SCELTA DEL MODO DI RICEZIONE

1) Per selezionare il Modo appropriato col quale volete ricevere, premete il corrispondente TASTO DI MODO sul pannello frontale.



2) Il Modo selezionato si accendera' allora sul visore del pannello frontale.

NOTA: Quando viene premuto un TASTO DI MODO mentre il Canale visualizzato e' allo stato vuoto, il VISORE DI FREQUENZA dara' automaticamente l'indicazione del limite inferiore di frequenza (25MHz).

### (3) REGOLAZIONE DEL VOLUME

1) Quando lo IC-R7000 sta ricevendo, si puo' udire un rumore fruscante in altoparlante.

Aumenta  
il volume

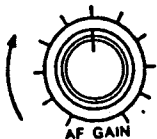

2) Per regolare il livello sonoro di questo rumore, usate la MANOPOLA DEL VOLUME, ruotandola lentamente in senso orario, finche' si raggiunge un livello gradevole per l'ascolto.

### (4) REGOLAZIONE DELLO SQUELCH

\* FM stretta, AM

Lo IC-R7000 e' dotato di due funzioni di Squelch: lo Squelch sul rumore e lo Squelch in base allo strumento.

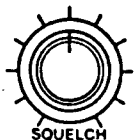

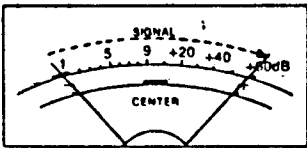

Soglia di  
Squelch a  
rumore

Squelch sul rumore:

- 1) Ruotate la MANOPOLA DI SQUELCH in senso orario, finché si spegne l'indicazione "SIG" sul VISORE DI FREQUENZA.
- 2) Il segnale ricevuto è ora silenziato. Lo Squelch a rumore è efficace nei Modi AM o FM stretta (6kHz, 15kHz).

\* Tutti i Modi

Squelch in base allo strumento:

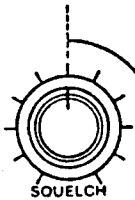

Soglia di Squelch  
sullo strumento

- 1) Lo strumento può venire regolato in modo continuo, ruotando la MANOPOLA DI SQUELCH in senso orario, dopo che l'indicatore "SIG" sul VISORE DI FREQUENZA si è spento.
- 2) Qualsiasi segnale ricevuto, più debole del livello indicato dalla scala S-Meter dello strumento, verrà silenziato.

3) Quando un segnale ricevuto viene silenziato in questo modo, l'indicazione "SIG" si spegne.

4) Finché il segnale non viene silenziato, l'indicazione "SIG" rimane illuminata.

#### (5) SINTONIZZAZIONE

1) Le frequenze di ricezione si possono impostare usando la TASTIERA oppure la MANOPOLA DI SINTONIA.

Si veda il PARAGRAFO 5-3 IMPOSTAZIONE DELLA FREQUENZA, per ulteriori dettagli.

2) Impostazione della frequenza su 188,1000 MHz, impiegando la TASTIERA:

Premete: [1] [1] [8] [.] [1] [0] [0] [0] [ENT]

3) Impostazione della frequenza tramite la MANOPOLA DI SINTONIA:  
Ruotate la MANOPOLA DI SINTONIA finché si riceve un segnale.

#### (6) IMPOSTAZIONE DEI PASSI DI FREQUENZA

1) Per impostare i passi di frequenza con valori di 0,1kHz, 1kHz, 5kHz, 12,5kHz o 25kHz, usate la MANOPOLA DI SELEZIONE [TS].

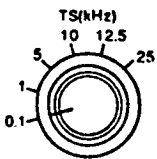

2) Ruotando la MANOPOLA DI SELEZIONE [TS], la frequenza sul visore varierà pertanto secondo il passo di frequenza selezionato.

#### 5-3 IMPOSTAZIONE DELLA FREQUENZA

Le frequenze di ricezione si possono impostare usando la TASTIERA o la MANOPOLA DI SINTONIA.

##### (1) USANDO LA TASTIERA

1) Quando si imposta la frequenza che si desidera, la frequenza prima visualizzata scompare.

- 2) Le cifre impostate per la nuova frequenza verranno visualizzate con numeri che si spostano da destra verso il lato sinistro del visore.
- 3) Dopo aver impostato le prime tre cifre della frequenza, premete il tasto [.]
- 4) Le cifre si sposteranno quindi verso il bordo sinistro del visore, occupando le tre posizioni (1MHz, 10MHz, 100MHz), a sinistra della cifra di 1MHz.
- 5) Nel caso in cui le cifre a destra di quella di 1MHz siano zeri, si può impostarli premendo direttamente il tasto [ENT]
- 6) Per ricevere sulla gamma di frequenze di 1GHz, impostate le cifre del numero, sino alle centinaia di MHz, poi premete il TASTO DI GAMMA di 1GHz.
- 7) Se commettete un errore nell'impostare i numeri, premete il tasto [ENT] e ricominciate dall'inizio.

\* NOTE SULL'IMPOSTAZIONE DELLE FREQUENZE

- 1) Qualora si richiami una Memoria allo stato vuoto e si imposti una frequenza, il Modo di ricezione ritornerà automaticamente al Modo FM.
- 2) Quando un prescelto Canale di Memoria è allo stato vuoto, l'informazione di una nuova frequenza di ricezione verrà automaticamente visualizzata nel Modo FM, quando essa viene impostata tramite la TASTIERA.
- 3) Quando un prescelto Canale di Memoria è allo stato vuoto, e viene selezionato un Modo di ricezione tramite uno dei TASTI DI MODO, la frequenza visualizzata si imposterà automaticamente sul limite inferiore di frequenza, a 25MHz.

\* ESEMPI DI IMPOSTAZIONE

(ESEMPIO 1) Impostazione della frequenza su 82,5MHz.  
Premete i tasti [8] [2] [.] [5] [ENT]

(ESEMPIO 2) Impostazione della frequenza su 145,0000MHz.  
Premete i tasti [1] [4] [5] [.] [0] [0] [0] [0] [ENT]  
Per impostare gli zeri nelle cifre inferiori ad 1MHz (dopo il punto decimale) si può usare il tasto [ENT].  
Premete i tasti [1] [4] [5] [ENT]

(ESEMPIO 3) Impostazione della frequenza su 443,1006MHz.  
Premete i tasti [4] [4] [3] [.] [1] [0] [0] [6] [ENT]

(ESEMPIO 4) Impostazione della frequenza su 443,1012MHz.  
Questa operazione di impostazione si può effettuare, quando è già stato impostato un numero precedente, come nell' (ESEMPIO 3).  
Premete i tasti [.] [1] [0] [1] [2] [ENT]

(ESEMPIO 5) Impostazione della frequenza su 1250,1006MHz.  
Premete i tasti [2] [5] [0] [.] [1] [0] [0] [6] [ENT]  
Premete il tasto [1GHz]

## (2) IMPIEGO DELLA MANOPOLA DI SINTONIA

Le frequenze che desiderate si possono impostare ruotando la MANOPOLA DI SINTONIA.

- 1) Ruotando la MANOPOLA DI SINTONIA in senso orario si aumenta la frequenza visualizzata; ruotando in senso antiorario la si diminuisce.
- 2) Le frequenze da 25MHz a 1000MHz si possono impostare usando la MANOPOLA DI SINTONIA. Comunque, per un comando piu' rapido, si consiglia di usare la TASTIERA.
- 3) I passi di frequenza si possono impostare con sei diversi incrementi, usando la MANOPOLA DI SELEZIONE DEI PASSI DI SINTONIA.

## 5-4 FUNZIONAMENTO DELLE MEMORIE

\* Lo IC-R7000 e' dotato di un totale di 99 Memorie. Usate qualsiasi Canale di Memoria compreso tra 1 e 99 per memorizzare le informazioni presenti sul visore. I Canali di Memoria da 80 a 99 vengono utilizzati dalla funzione di SCANSIONE CON SCRITTURA AUTOMATICA DELLE MEMORIE.

\* Se il ricevitore rimane accidentalmente privo di alimentazione, le informazioni immagazzinate nelle Memorie non verranno perse, dato che lo IC-R7000 e' dotato di una batteria di continuita'.

### (1) COME SI RICHIAMA UN CANALE DI MEMORIA

I Canali di Memoria si possono richiamare in uno di questi due modi: usando la TASTIERA, oppure la MANOPOLA DI SELEZIONE DEI CANALI DI MEMORIA.

#### \* METODO CON LA TASTIERA

Quando si vuole richiamare un Canale di Memoria con un numero molto lontano da quello del Canale di Memoria sul visore, usate la TASTIERA per un accesso piu' rapido.

- 1) Premete i tasti numerici sulla TASTIERA, che corrispondono al numero del Canale di Memoria desiderato.
- 2) Premete la MANOPOLA DI SELEZIONE DEI CANALI DI MEMORIA, per impostare il numero.
- 3) Il numero del Canale di Memoria che desiderate si accendera' sul VISORE DI FREQUENZA

(ESEMPIO) Richiamo del Canale di Memoria 49.

Premete i tasti [4] [9]

Premete la manopola [MEMORY CH]

#### \* METODO CON LA MANOPOLA DI SELEZIONE DEI CANALI DI MEMORIA

Quando si richiama un Canale di Memoria con un numero abbastanza vicino al Canale di Memoria visualizzato, usate la MANOPOLA DI SELEZIONE DEI CANALI DI MEMORIA, per ottenere un risultato altrettanto rapido.

- 1) Basta ruotare la MANOPOLA DEL SELETTORE DEI CANALI DI MEMORIA in senso orario od antiorario.



- 2) Ruotate la manopola in senso orario per visualizzare i numeri dei Canali di Memoria in ordine crescente, oppure in senso antiorario, per visualizzarli in ordine decrescente.

## (2) SCRITTURA DELLE MEMORIE

Le frequenze ed i Modi di ricezione si possono scrivere contemporaneamente in un Canale di Memoria, col seguente procedimento:

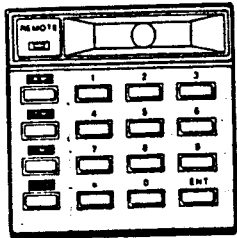

- 1) Richiamate il numero del Canale di Memoria nel quale volete scrivere le informazioni. Si veda nel PARAGRAFO 5-4 (1) il procedimento per richiamare il Canale di Memoria.
- 2) Premete il TASTO DI MODO per selezionare il Modo opportuno.
- 3) Usate la TASTIERA o la MANOPOLA DI SINTONIA per impostare la frequenza.
- 4) Premete il TASTO [MEMORY CH-WRITE] per trasferire l'informazione di Modo e di frequenza impostata, nel Canale di Memoria selezionato.
- 5) L'aggiornamento delle Memorie si può facilmente ottenere, semplicemente scrivendo le nuove informazioni sopra quelle che sono già memorizzate.

(ESEMPIO) Per memorizzare la frequenza di 145,1006MHz ed il Modo FM nel Canale di Memoria 49.

Premete i tasti [4] [9]  
 Premete la manopola [MEMORY CH]  
 Premete il tasto [FM]  
 Premete i tasti [1] [4] [5] [.] [1] [0] [0] [6] [ENT]  
 Premete il tasto [MEMORY CH-WRITE]

### \* ESEMPIO DI IMPOSTAZIONE

Per impostare il Modo FM e la frequenza di 101,1MHz nel Canale di Memoria 55, seguite il procedimento descritto qui di seguito.

- 1) Usando la TASTIERA, si può richiamare il Canale di Memoria 55 premendo [5] [5] e poi premendo una volta la MANOPOLA DEL SELETTORE DEI CANALI DI MEMORIA.
- 2) Scegliete il Modo FM, premendo il TASTO DI MODO corrispondente [FM]. Qualora il Canale di Memoria 55 sia allo stato vuoto in questo momento, verrà visualizzato "25.0000MHz".
- 3) Impostate la frequenza su 101,1MHz usando la TASTIERA. Premete [1] [0] [1] [.] [1] [ENT].
- 4) Memorizzate il tutto premendo il TASTO [MEMORY CH-WRITE].

## 5-5 FUNZIONAMENTO IN SCANSIONE

Lo IC-R7000 è fornito già dotato di ben sei funzioni di scansione, che consentono un'eccezionale versatilità di scansione, con il semplice tocco di pochi tasti.

### \* SEI FUNZIONI DI SCANSIONE

Le varie funzioni di scansione dello IC-R7000 ed il loro funzionamento sono riassunte nella seguente tabella.

TIPO DI SCANSIONE

FUNZIONAMENTO

SCANSIONE  
PRIORITARIA

Esplora ciclicamente una frequenza prescelta, impostata nel Canale di PRIORITA', mentre sta ricevendo la frequenza visualizzata sul VISORE di FREQUENZA.

SCANSIONE  
PROGRAMMATA

Esplora continuamente la gamma tra due frequenze PROGRAMMATE dall'utente nella gamma di scansione, usando Memorie separate per la scrittura dei dati di frequenza.

SCANSIONE  
SELETTIVA DI MODO

Esplora continuamente tutti i Canali di Memoria contenenti frequenze con lo stesso MODO come quello della frequenza di ricezione visualizzata.

SCANSIONE DI  
MEMORIE PRESELTE

Esplora tutti i Canali di MEMORIA prescelti, mentre salta i Canali non prescelti e quelli allo stato vuoto.

SCANSIONE DEI  
CANALI DI MEMORIA

Esplora tutti i Canali di MEMORIA contenenti informazioni, mentre salta le Memorie allo stato vuoto.

SCANSIONE CON  
SCRITTURA AUTO-  
MATIC DI MEMORIA

Scrive automaticamente una frequenza specificata nei Canali di MEMORIA CON SCRITTURA AUTOMATICA (da 80 a 99), mentre esplora le frequenze di una gamma di scansione programmata.

(1) SCANSIONE PRIORITARIA

La SCANSIONE PRIORITARIA permette di esplorare continuamente una frequenza prescelta, mentre si sta ricevendo e visualizzando un'altra frequenza, commutando alternativamente tra le due.

- 1) Premete il TASTO [PRIO-SET] per impostare le frequenze nel Canale PRIORITARIO.

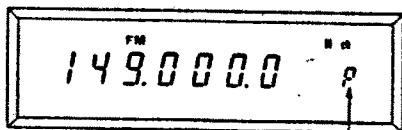

Si illumina la "P"

Si illuminerà una "P" sul VISORE DI FREQUENZA, assieme al numero della frequenza memorizzata nel Canale di Memoria PRIORITARIO.



- 2) Premete i tasti numerici appropriati ed il tasto [ENT] sulla TASTIERA, per programmare la frequenza desiderata nel Canale PRIORITARIO. Seguite lo stesso procedimento, come descritto nel PARAGRAFO 5-3 IMPOSTAZIONE DELLA FREQUENZA.

NOTA: Le frequenze non si possono impostare nel Canale PRIORITARIO per mezzo della MANOPOLA DI SINTONIA.



- 3) Premete il TASTO [PRIO] di avviamento/arresto della scansione, per attivare quest'ultima. La scritta "SCAN" si illuminerà sul VISORE DI FREQUENZA, ed inizierà il funzionamento della SCANSIONE PRIORITARIA.

La SCANSIONE PRIORITARIA procede ad esplorare, anche se lo Squelch e' stato lasciato aperto, oppure se il Canale di Memoria che si sta esplorando e' allo stato vuoto.

Frequenza di ricezione

Frequenza prioritaria

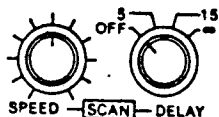
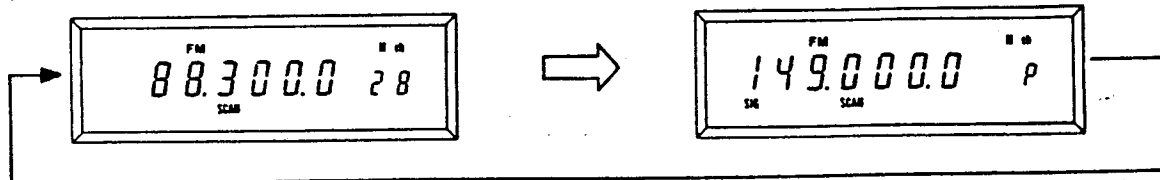

4) Mentre la scansione e' in funzione, la velocita' di scansione si puo' cambiare impostando la MANOPOLA DELLA VELOCITA' DI SCANSIONE.

Si veda il PARAGRAFO 5-6 (3) VELOCITA' DI SCANSIONE per ulteriori dettagli.

5) Quando un segnale viene ricevuto sul Canale PRIORITARIO, la scansione si fermara' una volta per la durata di tempo specificata dalla MANOPOLA DEL RITARDO DI SCANSIONE, poi riprendera', oppure verra' fermata.

Si veda il PARAGRAFO 5-6 (2) DURATA DEL RITARDO, per ulteriori dettagli.

6) Per arrestare la scansione premete un'altra volta il TASTO [PRIO] di avviamento/arresto della scansione, oppure ruotate la MANOPOLA DI SINTONIA.

7) Premete il TASTO [PRIO-SET] per controllare la frequenza scritta nel Canale PRIORITARIO.

(ESEMPIO) Impostate la frequenza di 147,0000MHz nel Canale PRIORITARIO ed attivate la SCANSIONE PRIORITARIA.

Premete il tasto [PRIO-SET]

Premete i tasti [1] [4] [7] [ENT]

Premete il tasto [PRIO] per avviare la scansione

## (2) SCANSIONE PROGRAMMATA

La SCANSIONE PROGRAMMATA esplora continuamente le frequenze impostate in una gamma di scansione programmata. Queste frequenze vengono memorizzate in apposite Memorie nello IC-R7000, per avere un'immediata accessibilita'.

1) Premete il TASTO DI SCANSIONE PROGRAMMATA [PROG-SET] per impostare la frequenza inferiore.

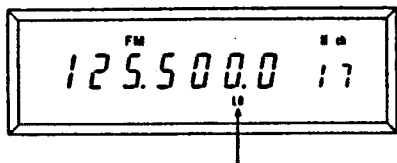

Sul VISORE DI FREQUENZA si illuminera' l'indicatore "LO".

Si illumina "LO"

2) Premete i tasti numerici appropriati sulla TASTIERA e premete il tasto [ENT], per programmare il limite inferiore di frequenza che desiderate.

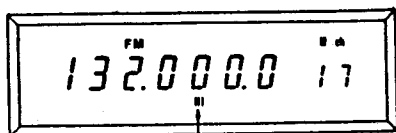

Il VISORE DI FREQUENZA si sposterà automaticamente sull'indicazione "HI", una volta che il numero della frequenza inferiore e' stato impostato.

Si illumina "HI"

Si veda il PARAGRAFO 5-3 IMPOSTAZIONE DELLA FREQUENZA per ulteriori dettagli su questa procedura.

- 3) Premete i tasti numerici opportuni sulla TASTIERA e premete il tasto [ENT] per programmare il limite superiore di frequenza che desiderate.

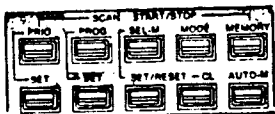

- 4) Premete il TASTO [PROG] di avviamento/arresto della scansione, per attivare la scansione.

Sul VISORE DI FREQUENZA si illuminerà la scritta "PRO SCAN".

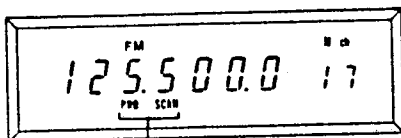

Si illumina "PRO SCAN"

- 5) Ruotate la MANOPOLA DI SELEZIONE DEI PASSI DI SINTONIA [TS] per scegliere il passo di frequenza con cui volete operare.

Si veda il PARAGRAFO 3-1 per la descrizione della MANOPOLA DI SELEZIONE DEI PASSI DI FREQUENZA.

- 6) Quando la scansione è in funzione, la velocità di scansione si può variare usando la MANOPOLA DELLA VELOCITÀ DI SCANSIONE.

- 7) Ruotate la MANOPOLA DEL RITARDO DI SCANSIONE per scegliere un'opportuna durata del tempo di ritardo per fermare i segnali ricevuti.

La scansione si fermerà su una frequenza di ricezione per la durata specificata dalla MANOPOLA DEL RITARDO DI SCANSIONE. Si veda il PARAGRAFO 5-6 (2) DURATA DEL RITARDO per ulteriori dettagli.

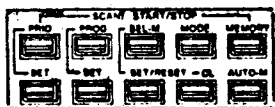

- 8) Per fermare la scansione, premete il TASTO [PROG] di avviamento/arresto della scansione o ruotate la MANOPOLA DI SINTONIA.

#### \* AVVERTENZE SULLA SCANSIONE PROGRAMMATA

- \* Se la scansione viene fermata con il TASTO [PROG], essa riprenderà di nuovo dal punto della gamma di scansione dove si era fermata da ultimo.
- \* Se la scansione viene fermata mediante la MANOPOLA DI SINTONIA, essa riprenderà di nuovo dal limite inferiore di frequenza della gamma di scansione.
- \* La MANOPOLA DI SINTONIA non si può usare per impostare una frequenza nella gamma di scansione.
- \* Non occorre usare il TASTO [MEMORY CH-WRITE] mentre si opera con la SCANSIONE PROGRAMMATA, dato che le frequenze scritte entro la gamma di scansione vengono automaticamente inserite in speciali Memorie.
- \* Ogni volta che si preme in sequenza il TASTO [PROG-SET], sul VISORE DI FREQUENZA apparirà nell'ordine quanto segue: limite inferiore di frequenza, limite superiore di frequenza, e stato vuoto.

- \* I Modi di ricezione si possono cambiare liberamente, mentre si opera in SCANSIONE PROGRAMMATA.
- \* Quando la MANOPOLA DEL SELETORE [TS] viene mossa mentre la scansione sta procedendo, la scansione riprendera' automaticamente dal limite inferiore di frequenza, con il nuovo passo di frequenza impostato.
- \* Se viene usata la TASTIERA o la MANOPOLA DEL SELETORE [MEMORY CH], mentre la scansione e' attivata, essa ripartira' automaticamente dal limite inferiore di frequenza della gamma di scansione scelta.

(ESEMPIO) Impostazione del limite inferiore di frequenza su 188,1000MHz, del limite superiore su 149,0000MHz, e avviamento della SCANSIONE PROGRAMMATA.

Premete [PROG SET]

Premete i tasti [1] [1] [8] [.] [1] [ENT]

Premete i tasti [1] [4] [9] [ENT]

Premete il tasto [PROG] per avviare la scansione.

### (3) SCANSIONE DI MEMORIA SELETTIVA

La SCANSIONE DI MEMORIA SELETTIVA esplora continuamente i Canali di Memoria prescelti dall'utente.

- 1) Premete i tasti numerici opportuni ed il tasto [ENT] sulla TASTIERA per programmare la frequenza desiderata in un Canale di Memoria.  
Si veda il PARAGRAFO 5-3 IMPOSTAZIONE DELLA FREQUENZA per ulteriori informazioni al riguardo.

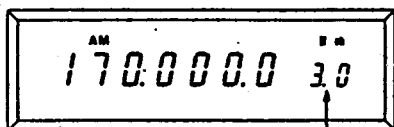

Si illumina un puntino [.]

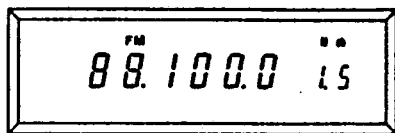

- 3) Premete il TASTO [SEL-M-SET] per impostare una frequenza nel Canale di Memoria. Un puntino si accendera' nell'indicatore del Canale di Memoria sul VISORE DI FREQUENZA, indicando il Canale selezionato.

NOTA: Perche' la SCANSIONE SELETTIVA DI MEMORIA possa funzionare, occorre che siano predisposti almeno due Canali.

Per ulteriori dettagli su come impostare una frequenza, si veda il PARAGRAFO 5-3 IMPOSTAZIONE DELLA FREQUENZA.

- 4) Premete il TASTO [SEL-M] di avvio/arresto della scansione per attivare la SCANSIONE SELETTIVA DI MEMORIA. Quando la scansione e' in funzione, sul VISORE DI FREQUENZA si illumina la scritta "SCAN".

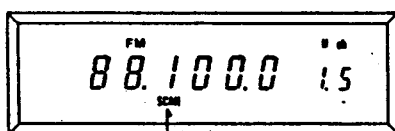

Si illumina "SCAN"



- 5) Quando la scansione sta funzionando, la velocita' di scansione si puo' variare impostando la MANOPOLA DI VELOCITA' DI SCANSIONE.

6) Ruotate la MANOPOLA DEL RITARDO DI SCANSIONE per impostare la durata del ritardo desiderato per i segnali ricevuti.

Si veda il PARAGRAFO 5-6 (3) VELOCITA' DI SCANSIONE per ulteriori dettagli circa la MANOPOLA DEL RITARDO DI SCANSIONE.

7) Per fermare la scansione, premete il tasto [SEL-M] di avvio/arresto della scansione, o ruotate la MANOPOLA DI SINTONIA.

8) Selezionate il Canale di Memoria da escludere usando la MANOPOLA DI SELEZIONE [MEMORY-CH], oppure la TASTIERA.

9) Premete il TASTO [SET-M-SET/RESET] per escludere il Canale di Memoria che desiderate, oppure premete il TASTO [SEL-M-CL] per escludere TUTTI i Canali di Memoria selezionati.



NOTA: La SCANSIONE DI MEMORIA SELETTIVA non e' utilizzabile sul Canale impostato per la SCANSIONE PRIORITARIA e su quelli della gamma di scansione programmata.

(ESEMPIO) 1) Impostazione del Canale di Memoria 30; impostazione della frequenza di 170,0000MHz nel Canale di Memoria 30.

1) Premete i tasti [3] [0] [MEMORY CH] oppure Ruotate la MANOPOLA [MEMORY CH] sul [30]  
Premete i tasti [1] [7] [0] [ENT]  
Premete il tasto [SEL-M-SET]

2) Impostazione del Canale di Memoria 52; impostazione della frequenza di 121,3300MHz nel Canale di Memoria 52.

2) Premete i tasti [5] [2] [MEMORY CH] oppure Ruotate la MANOPOLA [MEMORY CH] sul [52]  
Premete i tasti [1] [2] [1] [.] [3] [3] [ENT]  
Premete il tasto [SEL-M-SET]

3) Avviamento della SCANSIONE SELETTIVA DI MEMORIA.

3) Premete il tasto [SEL-M] per avviare la scansione

(4) SCANSIONE DI MEMORIA SELETTIVA IN BASE AL MODO

La SCANSIONE DI MEMORIA SELETTIVA DI MODO esplora ciclicamente le frequenze con un Modo di ricezione specificato, memorizzate nei Canali di Memoria.

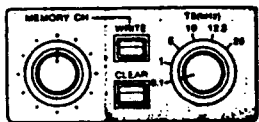

1) Premete i tasti numerici sulla TASTIERA e poi premete la MANOPOLA DEL SELETTORE [MEMORY-CH] oppure ruotate la MANOPOLA DEL SELETTORE [MEMORY-CH] per scegliere un Canale di Memoria. Si veda il PARAGRAFO 5-4 per ulteriori dettagli sulla scelta di un Canale di Memoria.

Modo di ricezione prescelto

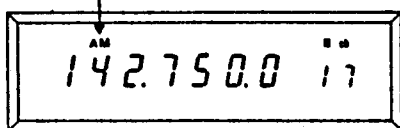

2) Premete i tasti numerici o ruotate la MANOPOLA DI SINTONIA per impostare una frequenza da memorizzare.

3) Premete uno dei quattro TASTI DI MODO per selezionare un Modo di ricezione.

- 4) Premete il TASTO [MEMORY CH-WRITE], per impostare l'informazione di frequenza e di Modo che desiderate, nel Canale di Memoria selezionato.  
Si veda il PARAGRAFO 3-1 (11), per ulteriori informazioni circa l'uso del TASTO [MEMORY CH-WRITE].

NOTA: Occorre che siano stati impostati almeno due Canali di Memoria, affinché la SCANSIONE DI MEMORIA SELETTIVA IN BASE AL MODO possa funzionare.

Seguite lo stesso procedimento suddetto, per impostare in un Canale di Memoria una seconda frequenza con lo stesso Modo di ricezione.

- 5) Premete il TASTO DI AVVIAMENTO/ARRESTO DELLA SCANSIONE DI MODO [MODE], per attivare la scansione.

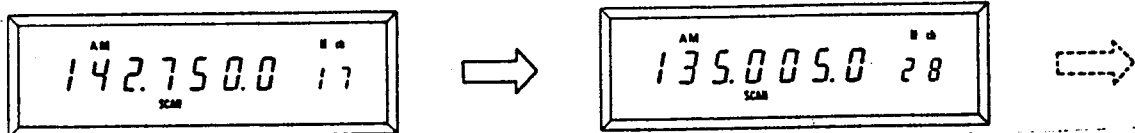

- 6) Mentre la scansione sta funzionando, la velocità di scansione si può variare ruotando la MANOPOLA DI VELOCITÀ DELLA SCANSIONE.

- 7) Ruotate la MANOPOLA DEL RITARDO DI SCANSIONE [SCAN DELAY] sulla posizione più adatta per fermare e dare il ritardo al segnale ricevuto.

Si veda il PARAGRAFO 5-6 (2) riguardo l'uso della MANOPOLA DEL RITARDO DI SCANSIONE.

- 8) Per arrestare la scansione, premete di nuovo il TASTO DI AVVIAMENTO/ARRESTO DELLA SCANSIONE SELETTIVA DI MODO [MODE], oppure ruotate la MANOPOLA DI SINTONIA.

\* AVVERTENZE SULLA SCANSIONE DI MEMORIE SELETTIVA IN BASE AL MODO

- \* La scansione non dev'essere avviata iniziando da una Memoria allo stato vuoto, dato che essa esplorerà pertanto solo le Memorie allo stato vuoto.
- \* La scansione verrà annullata se il Modo selezionato per ultimo non è contenuto nei Canali di Memoria.

- (ESEMPIO)
- 1) Impostazione del Canale di Memoria 17.  
Impostazione della frequenza di 118,1000MHz.  
Impostazione del Modo AM per la scansione.
  - 2) Impostazione del Canale di Memoria 28.  
Impostazione della frequenza di 147,0800MHz nel Canale di Memoria 28.  
Impostazione del Modo AM per la scansione.
  - 3) Avviamento della SCANSIONE SELETTIVA DI MODO.

- 1) Premete i tasti [1] [7] [MEMORY CH], oppure Ruotate la MANOPOLA [MEMORY CH] fino al [17]  
Premete i tasti [1] [1] [8] [.] [1] [ENT]

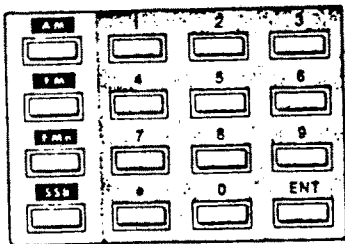

Premete il tasto [AM]  
 Premete il tasto [MEMORY CH-WRITE]

- 2) Premete i tasti [2] [8] [MEMORY CH], oppure Ruotate la MANOPOLA [MEMORY CH] sino a [28]  
 Premete i tasti [1] [4] [7] [.] [0] [8] [ENT]  
 Premete il tasto [AM]  
 Premete il tasto [MEMORY CH-WRITE]

- 3) Premete il tasto [MODE] per avviare la scansione.

#### (5) SCANSIONE DEI CANALI DI MEMORIA

La SCANSIONE DEI CANALI DI MEMORIA esplora ciclicamente tutte le Memorie, tranne quelle allo stato vuoto.

- 1) Premete i tasti numerici sulla TASTIERA e poi premete la MANOPOLA DI SELEZIONE DEI CANALI DI MEMORIA [MEMORY CH], oppure ruotatela per scegliere un Canale di Memoria per la scrittura.

Si veda il PARAGRAFO 5-4 per ulteriori dettagli circa la scelta di un Canale di Memoria.

- 2) Premete i tasti numerici ed il tasto [ENT], oppure ruotate la MANOPOLA DI SINTONIA per selezionare la frequenza che desiderate.

Si veda il PARAGRAFO 5-3 IMPOSTAZIONE DELLA FREQUENZA per ulteriori informazioni.

- 3) Premete uno dei quattro TASTI DI MODO per selezionare l'adatto Modo di ricezione.

NOTA: La scansione non puo' funzionare, a meno che non siano state impostate nei Canali di Memoria almeno 2 frequenze prescelte. Inoltre, la scansione non e' predisposta per funzionare sui Canali prescelti per la SCANSIONE PRIORITARIA, o sui Canali impostati per una gamma di scansione programmata.

- 4) Premete il TASTO DI AVVIAMENTO/ARRESTO DELLA SCANSIONE DI MEMORIE [MEMORY], per attivare la scansione.

L'indicazione "SCAN" si illuminera' sul VISORE DI FREQUENZA.



Si illumina "SCAN"

- 5) Mentre la scansione sta funzionando, la velocita' di scansione si puo' variare impostando la MANOPOLA DI VELOCITA' DI SCANSIONE [SCAN-SPEED].

- 6) Ruotate la MANOPOLA DI RITARDO DELLA SCANSIONE [SCAN DELAY] sulla posizione desiderata, per ritardare il segnale ricevuto.

Si veda il PARAGRAFO 5-6 (2) riguardo l'uso della MANOPOLA DEL RITARDO DI SCANSIONE.



7) Per fermare la scansione, premete ancora il TASTO DI AVVIAMENTO/ARRESTO DELLA SCANSIONE DI MEMORIE [MEMORY], oppure ruotate la MANOPOLA DI SINTONIA.

\* Mentre la scansione e' in funzione, verranno esplorati tutti i Canali di Memoria, tranne quelli allo stato vuoto.

(ESEMPIO) Selezionate i Canali di Memoria ed impostatevi le frequenze, come nella SCANSIONE SELETTIVA DI MEMORIE (PARAGRAFO 5-5 (3)).

Dopo aver impostato le frequenze ed i Modi di ricezione nei Canali di Memoria:

Premete il tasto [MEMORY] per avviare la scansione.

(6) SCANSIONE DI MEMORIE CON SCRITTURA AUTOMATICA

La SCANSIONE DI MEMORIE CON SCRITTURA AUTOMATICA esplora ciclicamente le frequenze impostate nella gamma di scansione PROGRAMMATA. Ogni volta che viene ricevuto un segnale, la sua frequenza viene automaticamente memorizzata nei Canali di Memoria da 80 a 99.

1) Premete il TASTO [PROG-SET] per impostare il limite inferiore di frequenza della gamma di scansione programmata (LO).

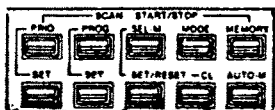

L'indicazione "LO" si illuminera' sul VISORE DI FREQUENZA.

Si veda il PARAGRAFO 5-4 per la programmazione di frequenze nei Canali di Memoria.

2) Premete i tasti numerici opportuni ed il tasto [ENT] sulla TASTIERA, per programmare il limite inferiore di frequenza che desiderate.

\* Limite inferiore di frequenza

Il VISORE DI FREQUENZA si commutera' automaticamente sull'indicazione "HI", dopo che e' stato impostato il numero della frequenza inferiore.

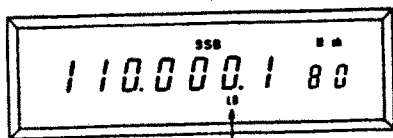

Si illumina "LO"

Seguite lo stesso procedimento spiegato nel PARAGRAFO 5-3 IMPOSTAZIONE DELLA FREQUENZA.

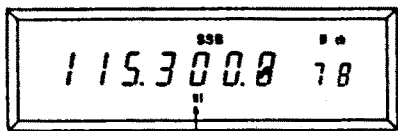

Si illumina "HI"

3) Premete i tasti numerici opportuni sulla TASTIERA, e poi il tasto [ENT], per programmare il limite superiore di frequenza che desiderate (HI).

4) Premete uno dei quattro TASTI DI MODO di ricezione, per scegliere l'adatto Modo di ricezione.



5) Premete il TASTO DI AVVIAMENTO/ARRESTO DELLA SCANSIONE CON SCRITTURA AUTOMATICA DELLE MEMORIE [AUTO-M], per attivare la scansione.

- 6) Ruotate la MANOPOLA DI SELEZIONE DEI PASSI DI SINTONIA [TS] per scegliere l'adatto passo di frequenza per il funzionamento della scansione.
- 7) Quando la scansione sta funzionando, si puo' variare la velocita' di scansione impostando la MANOPOLA DI VELOCITA' DI SCANSIONE [SCAN-SPEED].
- 8) Ruotate la MANOPOLA DI RITARDO DELLA SCANSIONE [SCAN-DELAY] sulla posizione desiderata per fermare e ritardare i segnali in arrivo.
- 9) Per disattivare la scansione, premete ancora il TASTO AVVIAMENTO/ARRESTO DELLA SCANSIONE DI MEMORIE CON SCRITTURA AUTOMATICA [AUTO-M], oppure ruotate la MANOPOLA DI SINTONIA.

\* AVVERTENZE SULLA SCANSIONE DI MEMORIE CON SCRITTURA AUTOMATICA

- \* Se il TASTO [AUTO-M] viene premuto di nuovo, la scansione comincerà dall'ultima frequenza esplorata prima di fermarsi.
- \* Se si usa la MANOPOLA DI SINTONIA per arrestare il funzionamento della scansione, la scansione riprenderà in tal caso dalla frequenza piu' bassa della gamma di scansione.
- \* Oltre a cio', quando la scansione viene ripresa, le informazioni contenute nei Canali di Memoria da 80 a 99 saranno state cancellate.
- \* Quando tutti i Canali di MEMORIA CON SCRITTURA AUTOMATICA sono occupati, la scansione si fermerà automaticamente.

(ESEMPIO) Impostazione del limite inferiore di frequenza su 118,0000MHz, del limite superiore di frequenza su 149,0000MHz in FM, ed inizio della SCANSIONE DI MEMORIE CON SCRITTURA AUTOMATICA.

Premete il tasto [PROG-SET]

Premete i tasti [1] [4] [8] [ENT]

Premete i tasti [1] [4] [9] [ENT]

Premete il tasto di Modo [FM]

Premete il tasto [AUTO-M] per avviare la scansione

5-6 FUNZIONAMENTO CON ARRESTO AUTOMATICO

Durante il funzionamento dei vari modi possibili di scansione, la scansione si fermerà automaticamente quando viene ricevuto un segnale in arrivo, e la MANOPOLA DI SQUELCH e' ruotata in senso orario su una posizione in cui cessa il rumore sibilante proveniente dall'altoparlante.

(1) FUNZIONE DI SCANSIONE CONTROLLATA IN BASE ALLA VOCE [VSC]

Se si opera impiegando il sistema VSC, l'arresto automatico avverrà solo quando si ricevono segnali contenenti modulazione.

NOTA: L'arresto automatico puo' non verificarsi, se il segnale e' debole, anche se il segnale contiene una modulazione.

(2) DURATA DEL RITARDO

Il segnale ricevuto puo' venire fermato per durate di tempo prescelte tramite la MANOPOLA DI RITARDO DELLA SCANSIONE.

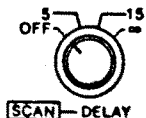

La manopola ha quattro posizioni: SPENTO, 5(secondi), 15(secondi) ed INFINITO (oo). Queste posizioni sono descritte qui sotto.

POSIZIONE	FUNZIONAMENTO
*SPENTO	*La scansione si ferma quando viene ricevuto un segnale.
5 secondi	La FUNZIONE DI ARRESTO AUTOMATICO DELLA SCANSIONE si ferma per circa 5 secondi, poi riparte, anche se viene ricevuto un segnale in ingresso e la MANOPOLA DI SQUELCH e' aperta.
15 secondi	La FUNZIONE DI ARRESTO AUTOMATICO DELLA SCANSIONE si ferma per circa 15 secondi, poi riparte, anche se viene ricevuto un segnale in ingresso e la MANOPOLA DI SQUELCH e' aperta.
oo INFINITO	La FUNZIONE DI ARRESTO AUTOMATICO DELLA SCANSIONE si ferma e viene automaticamente disattivata, quando viene ricevuto un segnale in ingresso.

\* La FUNZIONE DI ARRESTO AUTOMATICO DELLA SCANSIONE si ferma quando viene ricevuto un segnale e riprende la scansione quando il segnale ricevuto cessa.

### (3) VELOCITA' DI SCANSIONE

La velocita' di scansione si puo' regolare come si desidera, per mezzo della MANOPOLA DI VELOCITA' DELLA SCANSIONE. Ruotate la manopola in senso orario per aumentare la velocita' di scansione, ed in senso antiorario per diminuirla.

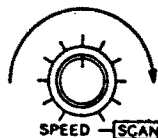

Aumenta la velocita' di scansione.

NOTA: La velocita' di scansione nella SCANSIONE PRIORITARIA e' fissata su circa 0,4 secondi, e la durata di ricezione della frequenza operativa e' variabile.

### 5-7 INTERRUPTORE DI IMPOSTAZIONE MEMORIE (M-SET)

Le informazioni di frequenza e di Modo di ricezione attualmente visualizzate si possono trasferire temporaneamente in un nuovo Canale di Memoria, premendo il TASTO [M-SET]. Seguite il procedimento spiegato qui sotto.

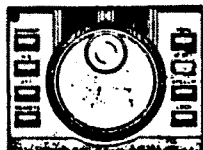

1) Mentre e' visualizzata la frequenza ed il Modo di ricezione, premete il TASTO [M-SET], mantenendolo poi premuto.

2) Scegliete un nuovo Canale di Memoria, usando la TASTIERA o la MANOPOLA DI SELEZIONE [MEMORY CH].

3) Rilasciate il TASTO [M-SET], trasferendo cosi' le informazioni sul visore in un nuovo Canale di Memoria.

4) Premete il TASTO [MEMORY CH-WRITE], e le informazioni verranno immagazzinate nella Memoria.

# CAPITOLO 6 PRECAUZIONI E MANUTENZIONE

## 6-1 PRECAUZIONI OPERATIVE

Le legislazioni di ogni Paese proibiscono espressamente di intercettare le comunicazioni via radio effettuate da terzi, con riferimento alla divulgazione della loro natura e contenuto, ed all'appropriazione di tali contenuti.

## 6-2 MANUTENZIONE

### (1) PULIZIA

Se il ricevitore si presenta impolverato o sporco, ripulitelo con un panno asciutto e morbido. Non usate solventi organici, come i diluenti, poiché essi possono sciogliere la vernice sull'involucro del ricevitore.

### (2) SOSTITUZIONE DEL FUSIBILE

Se il fusibile brucia, o il ricevitore smette di funzionare, cercate di individuare la causa del problema, se possibile, e sostituite il fusibile bruciato con uno nuovo di adatta portata.

Fusibile sul pannello posteriore:

- \* Versione USA ..... 1A
- \* Versione Australia, Europa, Francia .. 0,5A

\*\*Fusibile di linea in CC:

- \* Per tutte le versioni ..... 2A

\* Il fusibile di linea in CC e' disposto nel circuito di ALIMENTAZIONE DA RETE IN CA, interno al ricevitore IC-R7000.

\* CIRCUITO ALIMENTATORE DA RETE CA

FUSIBILE IN CC (2A)

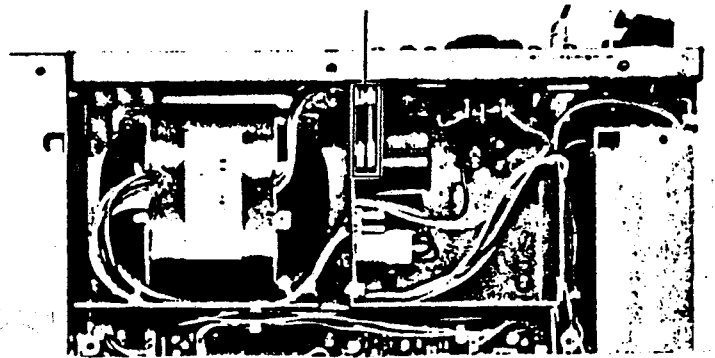

\* La presa per alimentazione in CC, mostrata nella figura del pannello posteriore dello IC-R7000, non e' prevista nel vostro apparato.

### (3) BATTERIA DI CONTINUITA'

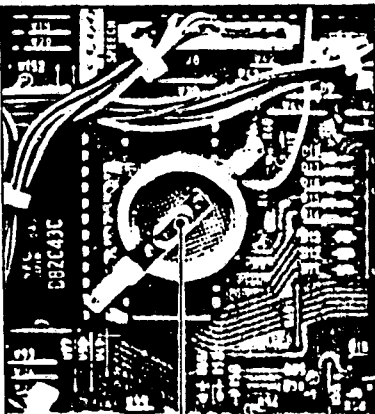

BATTERIA DI CONTINUITA'

Nello IC-R7000 viene usata una RAM (Memoria ad accesso casuale) esterna, ed i dati scritti in questa RAM vengono mantenuti da una batteria al Litio.

- \* La durata della batteria al Litio e' di circa 5 anni.
- \* Quando la batteria e' esaurita, i dati di tutti i Canali di Memoria si cancellano, ed i Canali stessi ritornano allo stato vuoto.
- \* Se lo IC-R7000 manifesta qualche segno di consumo della batteria, rivolgetevi al negoziante dove l'avete acquistato, o al Centro di Assistenza ICOM a voi piu' vicino.

### 6-3 MODIFICHE ALL'ALIMENTATORE IN CA

Il ricevitore contiene un alimentatore in CA incorporato. Collegate il cavo di alimentazione in CA alla presa di alimentazione in CA sul pannello posteriore dell'apparato, e l'estremità opposta del cavo stesso ad un'adatta presa di rete in CA.

Qualora vogliate usare il ricevitore con una diversa tensione di alimentazione in CA, dovete effettuare delle modifiche al cablaggio interno, seguendo le presenti istruzioni.

NOTA: Se non avete dimestichezza con tali modifiche, o non comprendete bene gli schemi, NON TENTATE di effettuare le modifiche. Rivolgetevi invece al vostro rivenditore ICOM, o ad un Centro di assistenza ICOM.

- 1) Spegnete l'INTERRUTTORE GENERALE, sul pannello frontale, e staccate il cavo di alimentazione in CA.
- 2) Togliete il coperchio superiore.
- 3) Modificate il collegamento del conettore sul CIRCUITO DELL'ALIMENTATORE, come mostrato dai disegni.
- 4) Rimettete al suo posto il coperchio superiore.

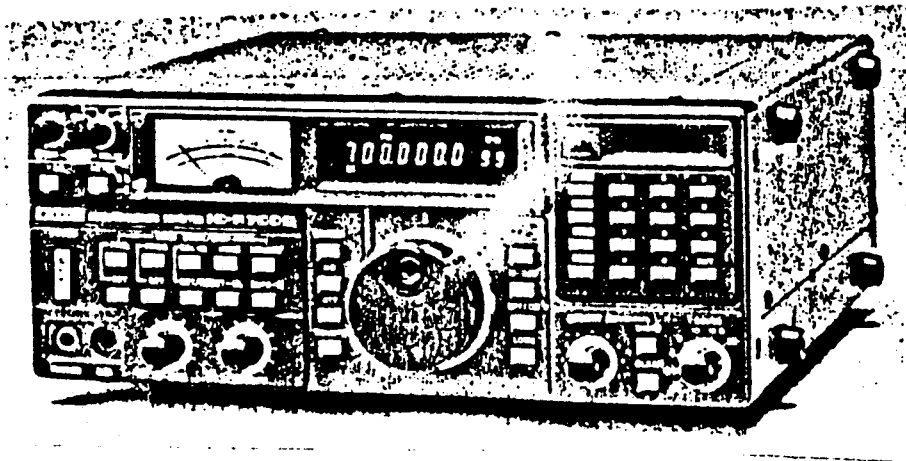
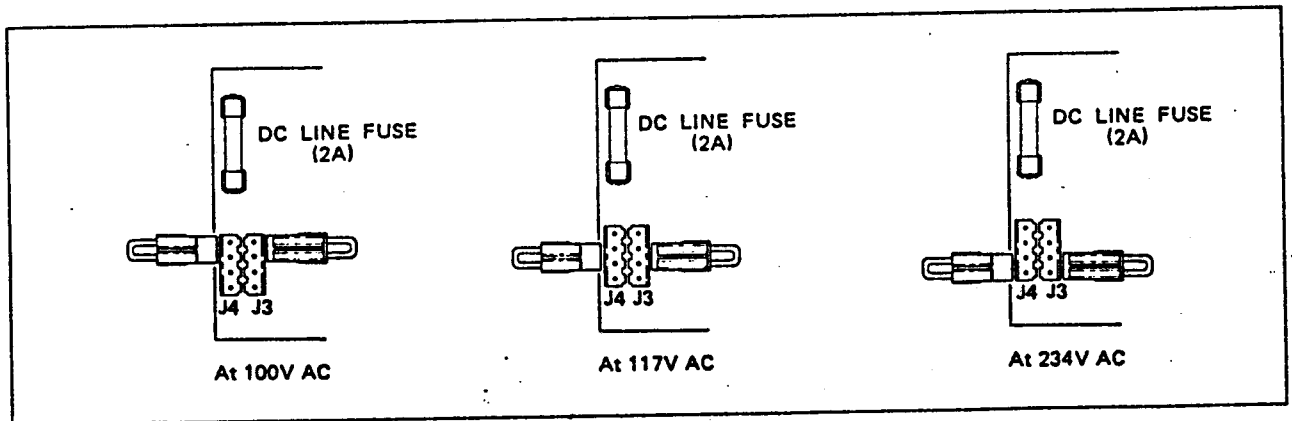

## CAPITOLO 7 IDENTIFICAZIONE DEI PROBLEMI

Il vostro IC-R7000 e' stato accuratamente controllato in fabbrica, prima della spedizione. La tabella seguente viene data per aiutarvi a correggere quei difetti che non sono dovuti a guasti dell'apparecchio.

Se non riuscite ad individuare il difetto o ad eliminare la disfunzione, siete pregati di rivolgervi al vostro fornitore o al piu' vicino Centro assistenza ICOM.

**PROBLEMA 1:** L'apparato non si accende quando si preme l'INTERRUTTORE GENERALE.

**CAUSE POSSIBILI:** a) Il cavo di alimentazione non e' collegato.  
b) Il collegamento di alimentazione e' danneggiato.  
c) L'alimentazione non e' collegata.  
d) Il fusibile e' bruciato.

**SOLUZIONI:** a) Rifate con cura il collegamento del cavo di alimentazione.  
b) Controllate le spinette di connessione.  
c) Rifate il collegamento.  
d) Verificate la causa, poi sostituite il fusibile con uno di ricambio.

**PROBLEMA 2:** Non esce alcun suono dall'altoparlante.

**CAUSE POSSIBILI:** a) La MANOPOLA DEL VOLUME e' ruotata completamente in senso antiorario.  
b) La MANOPOLA DI SQUELCH e' impostata per silenziare.  
c) Il cavo di collegamento dell'altoparlante esterno e' interrotto.  
d) Le cuffie sono collegate alla PRESA PER CUFFIE.

**SOLUZIONI:** a) Ruotate la manopola in senso orario fino ad un livello di ascolto adeguato.  
b) Ruotate la MANOPOLA DI SQUELCH completamente in senso antiorario.  
c) Controllate e riparate il cavo di collegamento.  
d) Staccate le cuffie.

**PROBLEMA 3:** La sensibilita' e' bassa e si possono ascoltare solo i segnali forti.

**CAUSE POSSIBILI:** a) L'attenuatore e' in funzione.  
b) L'antenna e' difettosa, oppure il cavo coassiale ha un conduttore in corto circuito o interrotto.  
c) La frequenza di ricezione non e' compatibile con la gamma di frequenze ricevibili dall'antenna.

**SOLUZIONI:** a) Spostate il deviatore (ATT) sulla posizione di escluso (OFF).  
b) Controllate e riparate l'antenna ed il cavo coassiale.  
c) Sostituite le antenne.

**PROBLEMA 4:** Nella ricezione in SSB si ascoltano solo voci incomprensibili.

**CAUSA POSSIBILE:** State ricevendo sulla banda laterale sbagliata.

**SOLUZIONE:** Scegliete la banda laterale opposta (USB oppure LSB).

**PROBLEMA 5:** La voce e' distorta sulle stazioni in FM e sui Canali TV.

**CAUSE POSSIBILI:** a) Il Modo di ricezione sul visore non e' "FM".  
b) Il deviatore di selezione FM(2) - FM(1) sul pannello posteriore e' sulla posizione FM(1).

SOLUZIONI: a) Premete il TASTO DEL MODO [FM].  
b) Impostate su FM(2).

PROBLEMA 6: La frequenza non cambia ruotando la MANOPOLA DI SINTONIA.  
CAUSA POSSIBILE: E' inserito il TASTO DI BLOCCO [LOCK].  
SOLUZIONE: Disattivate il blocco premendo il TASTO [LOCK].

PROBLEMA 7: Il Canale di Memoria non cambia quando si ruota la  
MANOPOLA [MEMORY CH].  
CAUSA POSSIBILE: E' inserito il TASTO DI BLOCCO [LOCK].  
SOLUZIONE: Disattivate il blocco premendo il TASTO [LOCK].

PROBLEMA 8: La scansione non funziona quando si preme un TASTO DI  
AVVIAMENTO/ARRESTO DI SCANSIONE.  
CAUSA POSSIBILE: L'adatta predisposizione della scansione non e'  
stata programmata.  
SOLUZIONE: Si veda il PARAGRAFO 5-5 per istruzioni.

PROBLEMA 9: Non si ha alcuna emissione di voce, quando si preme il  
TASTO [SPEECH].  
CAUSA POSSIBILE: Il circuito sintetizzatore di voce non e' montato  
nel ricevitore.  
SOLUZIONE: Installate il circuito Sintetizzatore di Voce opzionale IC-  
EX310.

marcucchi spa

## CAPITOLO 8 VISTE INTERNE

### 8-1 GRUPPO ALIMENTATORE/CONVERTITORE IN CONTINUA

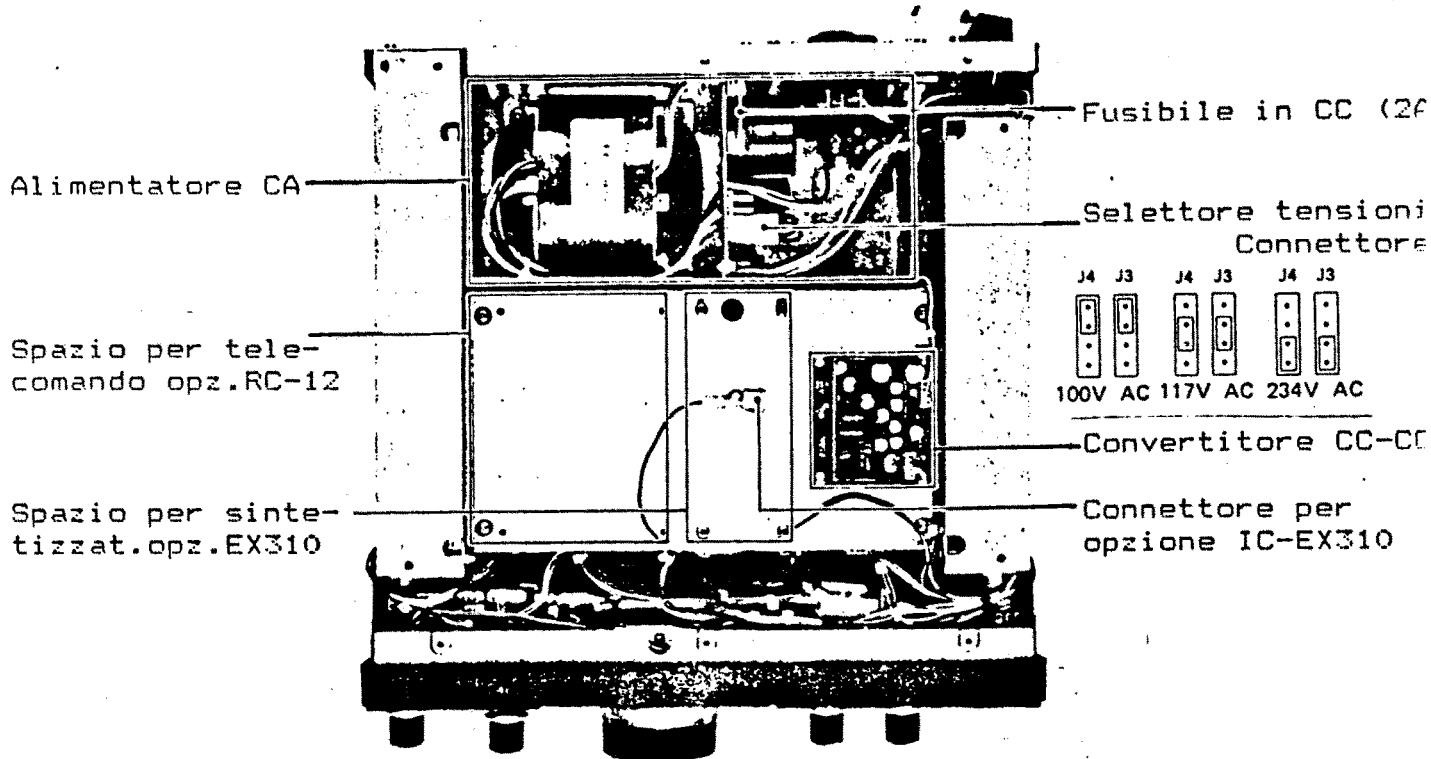

\* La presa per alimentazione in CC, mostrata sul pannello posteriore del IC-R7000 in figura, non e' compresa nel vostro apparecchio.

### 8-2 CIRCUITI LOGICI

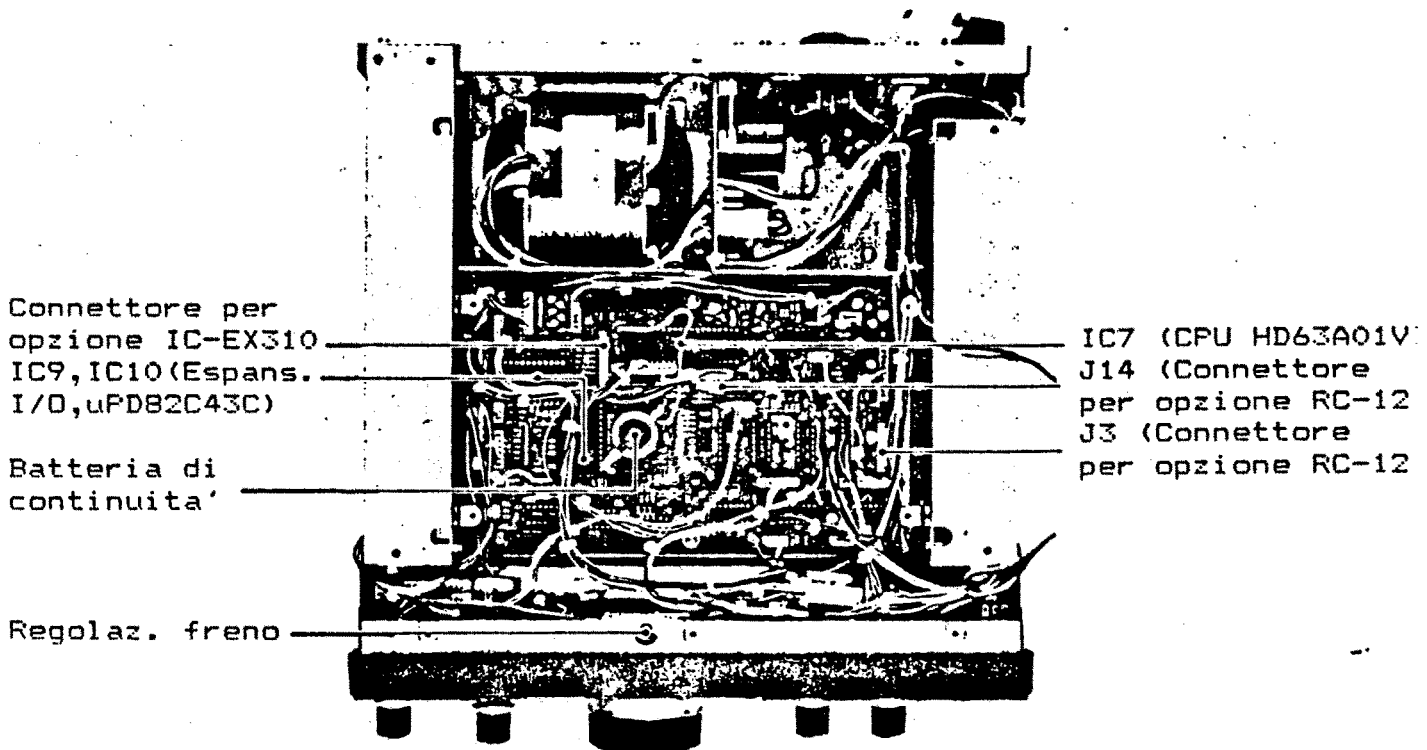

\* La presa per alimentazione in CC, mostrata sul pannello posteriore de IC-R7000 in figura, non e' compresa nel vostro apparecchio.



### 8-3 CIRCUITO RF/MEDIE FREQUENZE

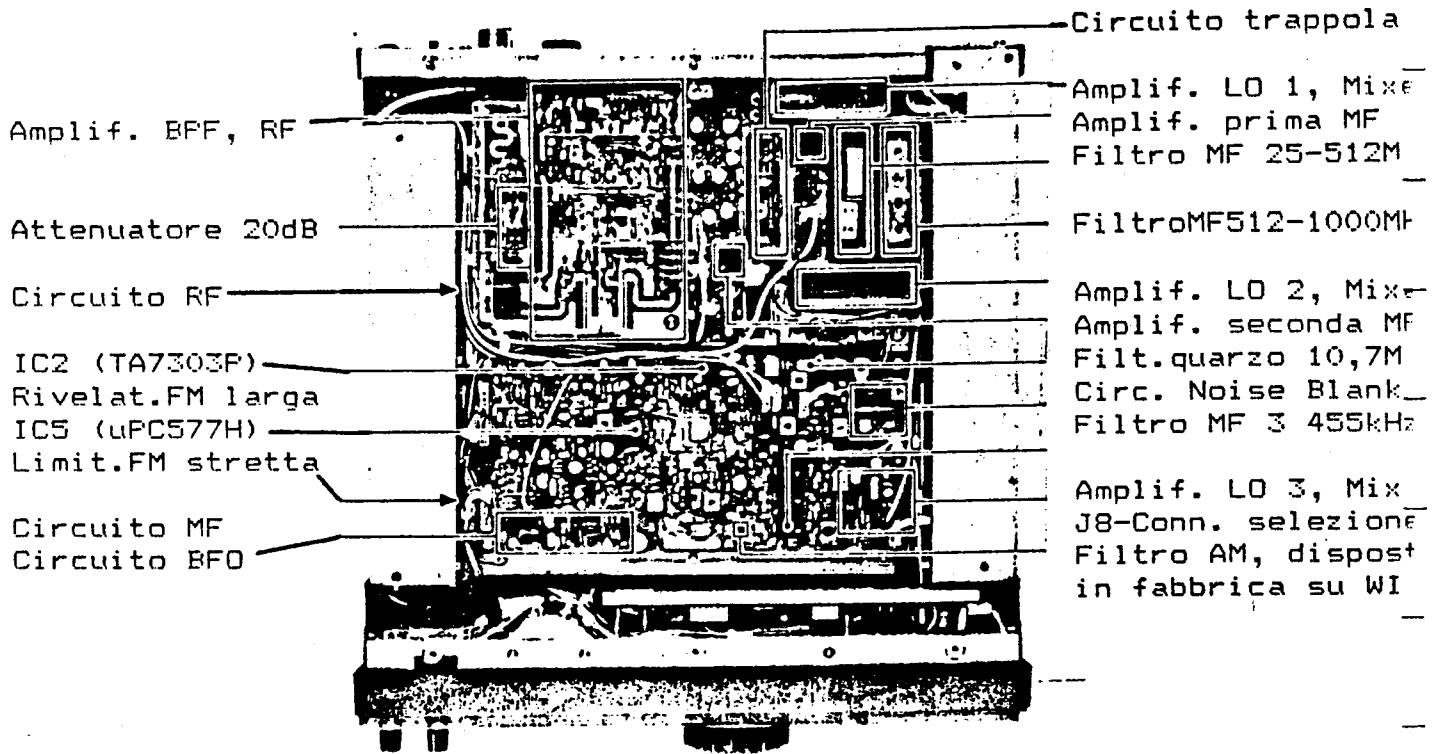

### 8-4 CIRCUITO PRINCIPALE

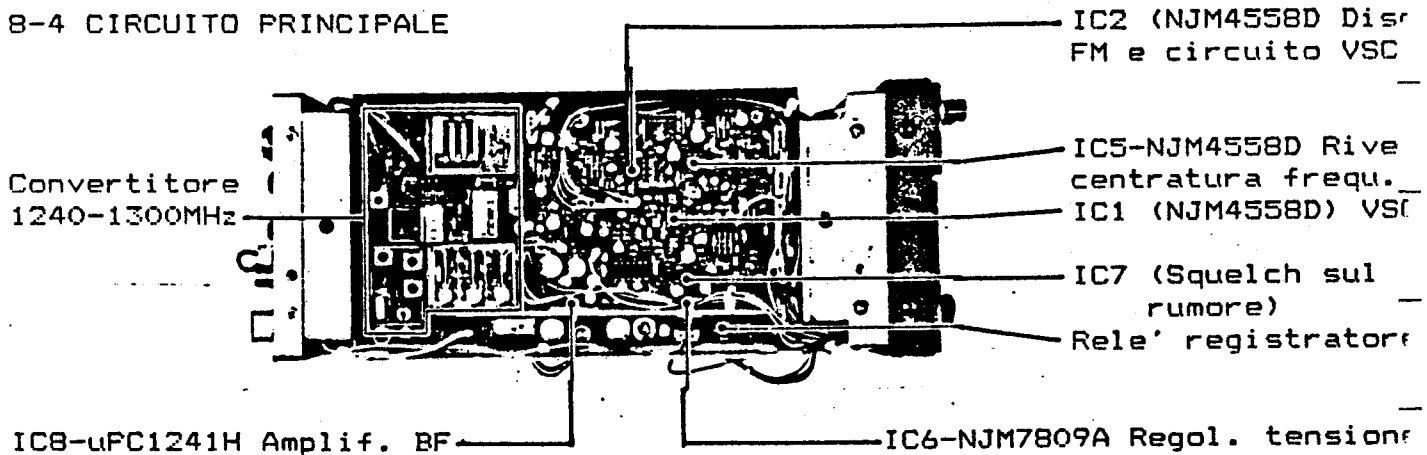

### 8-5 CIRCUITO DEL PLL

IC3-M54929 Divisore programm.

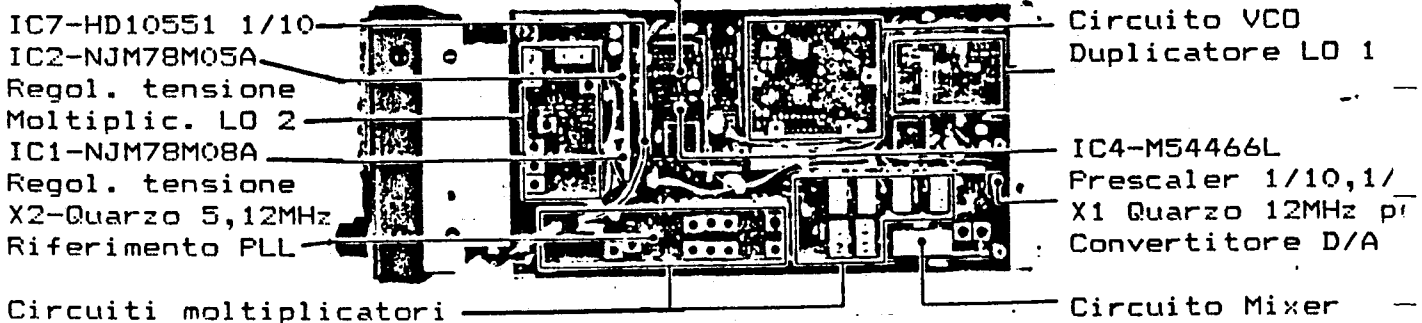

## CAPITOLO 9 INSTALLAZIONE DELLE OPZIONI

ATTENZIONE! Staccate il cavo di alimentazione da rete in CA, prima di effettuare qualunque operazione sul ricevitore.

### 9-1 TELECOMANDO A DISTANZA RC-12

Lo RC-12 e' un telecomando senza filo a molte funzioni, per il RICEVITORE A GAMMA CONTINUA IC-R7000, e comprende una piastra di controllo ed il telecomando, raggruppati in un solo circuito.

#### \* INSTALLAZIONE

Posizione di montaggio 1) Togliete i coperchi superiore ed inferiore del circuito di controllo e capovolgete lo IC-R7000 per staccare il pannello di separazione interno.

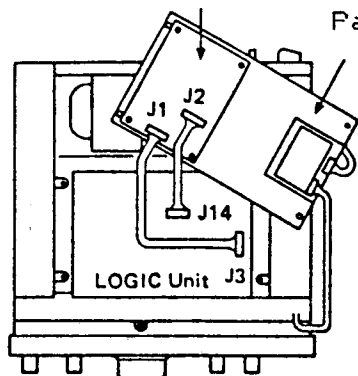

2) Montate la PIASTRA DEL CIRCUITO DI CONTROLLO all'interno del pannello di separazione.

3) Infilate il connettore a 7 contatti (J1), posto sulla PIASTRA DEL CIRCUITO DI CONTROLLO, nel punto di connessione J3 sul circuito delle LOGICHE, ed infilate il connettore a 8 contatti (J2) nel punto di connessione J14 sul circuito delle LOGICHE.

4) Rimettete a posto il pannello di separazione interno ed i coperchi superiore ed inferiore. L'installazione e' cosi' completata.

### 9-2 CIRCUITO SINTETIZZATORE DI VOCE IC-EX310

Il circuito SINTETIZZATORE DI VOCE IC-EX310 legge la frequenza visualizzata ad alta voce, quando si preme il TASTO [SPEECH], sul pannello frontale.

Pannello separatore Circuito EX310

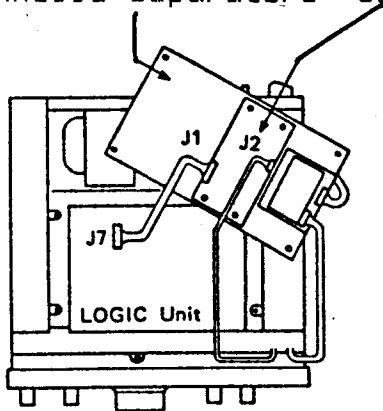

1) Togliete i coperchi superiore ed inferiore e capovolgete lo IC-R7000 per togliere il pannello di separazione interno.

2) Montate lo IC-EX310 sul pannello di separazione interno.

3) Infilate il connettore a 8 contatti (J1), posto sul circuito IC-EX310, nel punto di connessione J7 sul circuito delle LOGICHE, ed infilate il connettore a 2 contatti proveniente dal circuito PRINCIPALE nel punto di connessione J2 sul circuito IC-EX310.

4) Rimontate il pannello separatore interno.

5) Regolate il volume della voce e la sua velocita', se necessario, prima di rimontare i coperchi superiore ed inferiore.

Si veda qui di seguito il procedimento di regolazione.

6) Rimettete a posto i coperchi superiore ed inferiore.

## \* REGOLAZIONE

R30 Regolaz. volume



- 1) Il volume della lettura con voce sintetizzata si puo' regolare usando la MANOPOLA DEL VOLUME sul pannello frontale, oppure ruotando R30 sul circuito EX310, tramite un piccolo cacciavite.
- 2) Il ponticello W1 regola la velocita' della voce. Tagliando W1 si avra' una voce piu' rapida.

Regolazione velocita' voce

(Tagliate W1 per aumentare la velocita')

marcucci spa

CAPITOLO 10 SCHEMA A BLOCCHI

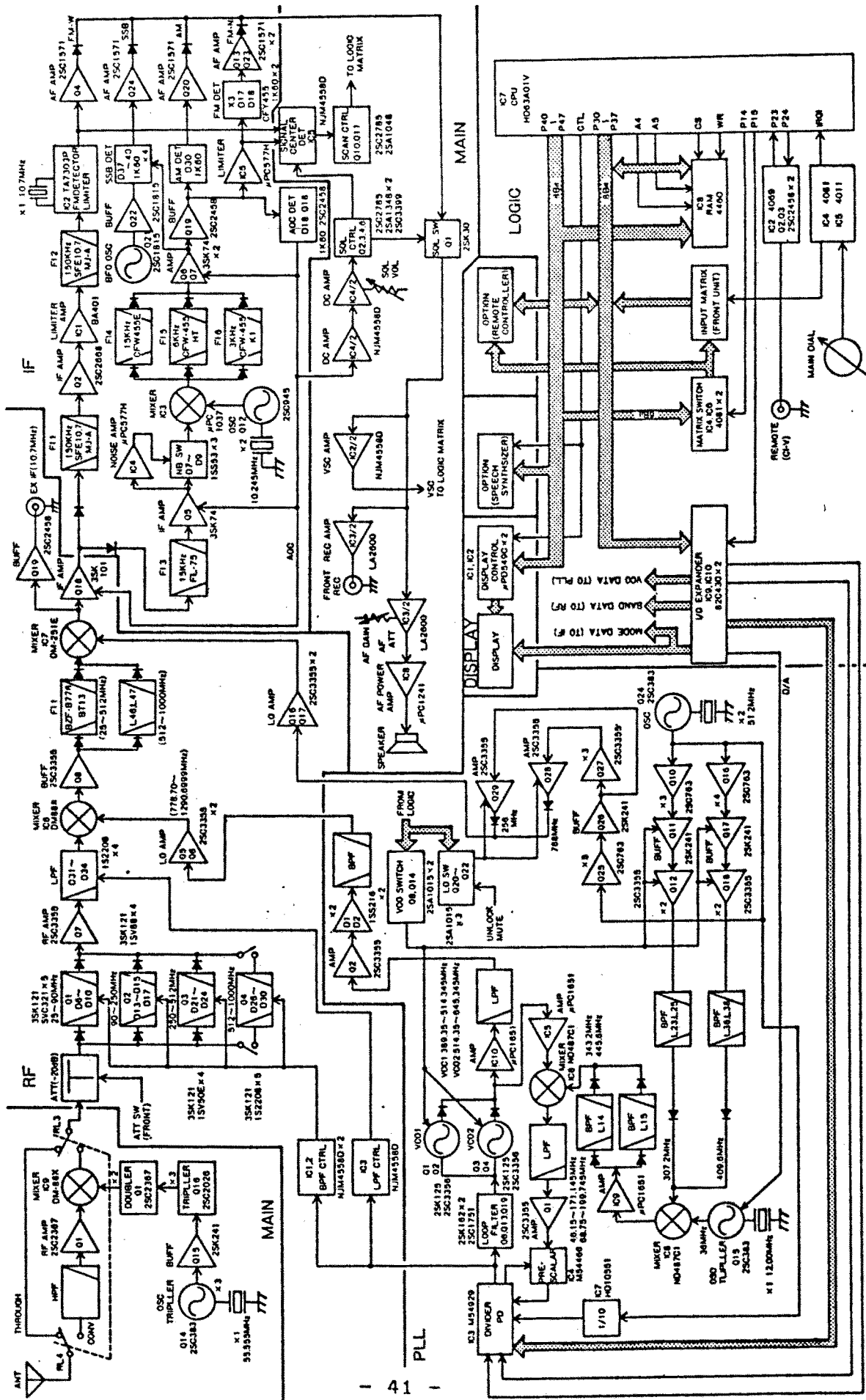

## CAPITOLO 11 ACCESSORI OPZIONALI

RC-12  
TELECOMANDO SENZA FILI

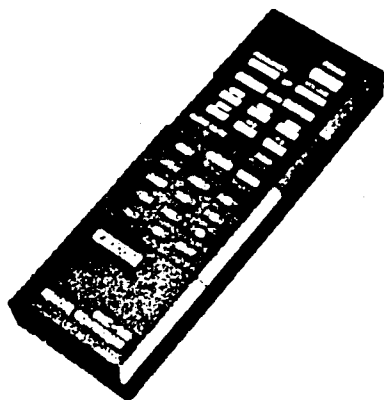

IC-EX310  
SINTETIZZATORE DI VOCE

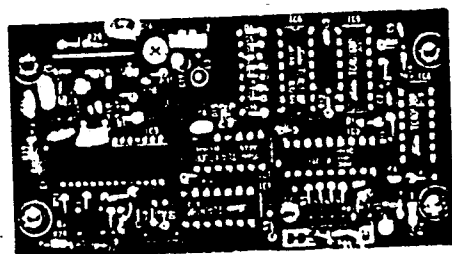

AH-7000  
ANTENNA OMNIDIREZIONALE  
A BANDA ULTRALARGA

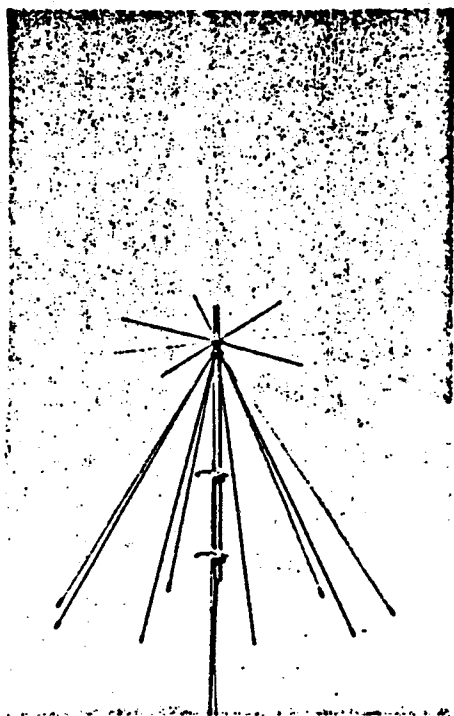

ALTOPARLANTI ESTERNI

\*IC-SP3

SP-7

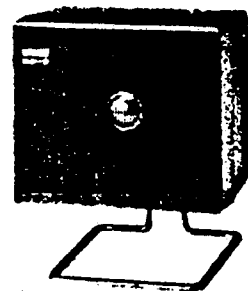
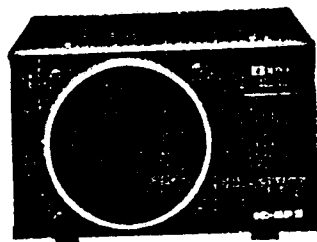

\*Stile e dimensioni  
adatte allo IC-R7000

IC-HP1  
CUFFIA PER RADIOCOMUNICAZIONI



### \* SPECIFICHE

Copertura di frequenze:

Ricezione: 25 - 1300MHz

Trasmissione: gamme dei  
50, 144, 430  
900, 1200MHz

Tipo di antenna: Discone

Peso: 1kg