

## MIDLAND 777TR RICEVITORE BIBANDA (PMR446/LPD)

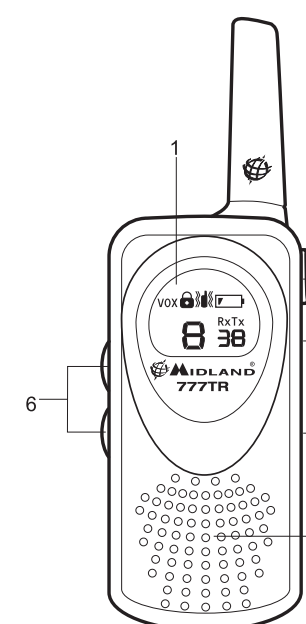

1. Display
2. Presa 1 Pin Auricolare + ricarica
3. Scan/Lock
4. On/Off - MODE
5. Altoparlante
6. ▲▼

- > Dimensioni: 86x16x42mm
- > Pressa accessori stereo a 1 pin

Le funzioni e le specifiche sono soggette a modifiche senza preavviso.

### Vano pacco batteria

Svitare la vite che fissa la clip; spingere il coperchio del vano batteria verso il basso ed inserire il pacco batteria come illustrato.

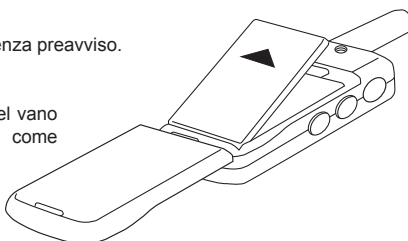

### Illuminazione Display:

Alla pressione di ▲▼ il display si illumina per circa 5 secondi.

## ED ORA, PRONTI A COMUNICARE!

### Accensione

Premere e tenere premuto tramite uno spillo il tasto **MODE** [4] per circa 3 secondi. **MIDLAND 777TR** emetterà 3 beeps di tonalità diverse; il display [1] eseguirà un auto test per un secondo e visualizzerà l'ultimo canale utilizzato.

### Regolazione volume

Per regolare il volume sul livello ottimale, premere i tasti ▲▼ [6] finché non si ottiene il livello desiderato.

### Selezione canali

Premere una volta tramite uno spillo il tasto **MODE** [4] e di seguito i tasti ▲▼ [6] per selezionare il canale desiderato e attendere circa 5 secondi.

### Impostazione toni CTCSS

**MIDLAND 777TR** può ricevere in due modalità:

- a) "traffico aperto" in questo caso sentirete tutte le conversazioni trasmesse sul canale selezionato.
- b) "modalità di gruppo CTCSS" i toni CTCSS funzionano come una sorta di codice di accesso e vi consentono di ricevere solo con quegli utenti che hanno il Vs. stesso canale e codice.

### Procedimento per l'attivazione dei 38 toni CTCSS:

1. Accendere l'apparato.
2. Sezionare il canale desiderato.
3. Premere usando uno spillo il tasto **MODE** [4] finché il display mostra il canale con il codice del tono CTCSS lampeggiante a destra ("of" condizione di default).
4. Selezionare il tono CTCSS desiderato premendo i tasti ▲▼ [6].
5. Per confermare l'impostazione, attendere circa 5 secondi.

### Procedimento per la disattivazione del tono CTCSS

Se non si vuole operare con alcun tono CTCSS:

1. Premere usando uno spillo il tasto **MODE** [4] finché il display mostra il canale desiderato ed il codice del tono CTCSS lampeggiante a destra.
2. Selezionare "of" tramite i tasti ▲▼ [6].

ITALIANO

**MIDLAND 777TR** è la soluzione tecnologica più avanzata ed efficiente nella generazione dei ricevitori portatili.

### Caratteristiche principali:

- > Freq. 446.00625 + 446.09375MHz (PMR); 433.075 - 434.775MHz (LPD)
- > Passo di canalizzazione: 12.5 KHz (PMR); 25 KHz (LPD)
- > 8 canali (PMR); 69 canali (LPD)
- > Pacco batteria tipo LI-ION 3.7 V - 650 mA/h
- > Display LCD retroilluminato alfanumerico
- > 38 toni CTCSS
- > Autonomia tipica fino a 12 ore con pacco batteria LI-ION 3.7 V - 650 mA/h
- > Temperatura di funzionamento da -20° a +55°
- > Squelch
- > Peso: 58 grammi (senza batterie)

## MIDLAND 777TR DUAL BAND PMR446/LPD RECEIVER

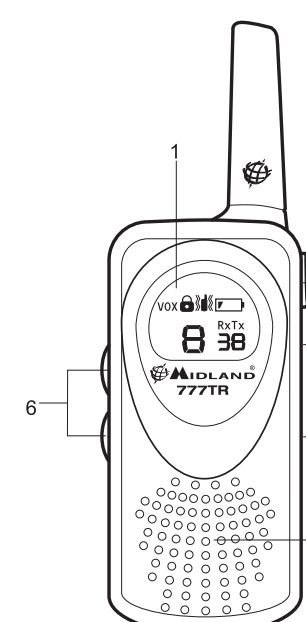

1. Display
2. 1 pin jack for recharge/earphones
3. Scan/Lock
4. On/Off - MODE
5. Speaker
6. ▲▼

- > Size 86x16x42mm
- > Jack for audio accessories: 1 pin

Specifications are subject to change without notice.

### Battery pack compartment

Hold the unit face down, unscrew the screw fixing the belt clip and slide the cover towards the bottom of the radio. Then, insert the battery pack as shown in this picture.

### Display illumination

Press ▲▼ to activate display illumination for approximately 5 seconds.

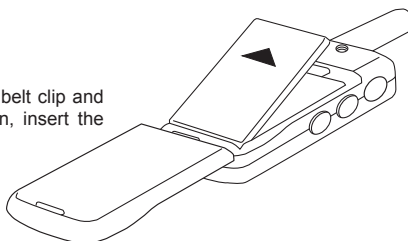

## LET'S COMMUNICATE!

### To turn radio on/off

Keep pressing the **MODE** [4] button by using a safety pin for 3 seconds. **MIDLAND 777TR** beeps 3 times with different tones (beeps may be inhibited). The LCD [1] displays a "self-test" message for 1 second, it will then show the last channel selected.

### Volume adjustment

To adjust the volume level, push ▲▼ [6] buttons until the required level is obtained.

### Channel selection

Press the **MODE** [4] button by using a safety pin once and then the ▲▼ [6] controls to select one of the 8 channels. To confirm the selection wait for approximately 5 seconds.

### CTCSS-sub-tone setting

**MIDLAND 777TR** can receive in two modes:

- a) open traffic: in this case you will hear any communication transmitted on the selected channel.
- b) group mode CTCSS: CTCSS tones are access keys that allow you to receive only messages coming from parties using the same channel and code.

### To activate 1 of 38 different CTCSS tones

1. Turn on the radio.
2. Select a channel.
3. Press with a safety pin the **MODE** [4] button until the display shows the channel with the flashing CTCSS code on the right ("of" = default condition).
4. Select with the ▲▼ [6] buttons the desired CTCSS-Code.
5. To confirm the setting, wait for approximately 5 seconds.

### To deactivate CTCSS tones

If you want to operate with no CTCSS code:

1. Press with a safety pin the **MODE** [4] key until the display shows the desired channel and the CTCSS tone blinking on the right.
2. Select "of" with ▲▼ [6] buttons.

The **MIDLAND 777TR** represents the very latest and most advanced technology currently available on the portable receivers market.

### Main features:

- > Freq. 446.00625 + 446.09375MHz (PMR); 433.075 + 434.775MHz (LPD)
- > Channel spacing: 12.5 KHz (PMR); 25 KHz (LPD)
- > 8 channels (PMR); 69 channels (LPD)
- > Battery pack: LI-ION type 3.7 V - 650 mA/h
- > Alphanumeric backlit LCD Display
- > 38 CTCSS tones
- > Battery life up to 12 hours (LI-ION battery pack 3.7 V - 650 mA/h)
- > Operating temperature from -20° to +55°
- > Dual Watch
- > Squelch
- > Weight 58 gr (w/o battery pack)

## MIDLAND 777TR DUAL BAND (PMR446/LPD)

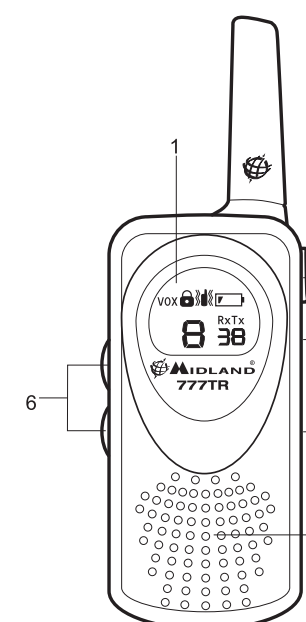

1. Display
2. 1 Buchse für Kopfhörer/Steckerladegerät
3. Scan/Lock
4. On/Off - MODE
5. Lautsprecher
6. ▲▼

- > Abmessungen: 86x16x42mm
- > Kombi-Buchse für Mikrofon/lautsprecher

Änderungen der Ausstattungsmerkmale im Rahmen der Produktpflege vorbehalten!

Das Funkgerät wird mit separat beige-packtem Li-Ion-Akku geliefert. Bitte setzen Sie den Akku vor Inbetriebnahme noch in das Funkgerät ein.

### Li-Ionen-Akku einsetzen

Den Batteriefachdeckel können Sie nach Abschrauben des Gürtelclips auf der Rückseite abnehmen. Dazu drücken Sie am oberen Ende des Batteriebaus leicht auf die Markierung und ziehen gleichzeitig den Deckel nach unten ab.

### Displaybeleuchtung:

ein kurzer Druck auf ▲▼ beleuchtet das Display für etwa 5 Sekunden.

### Ein- und Ausschalten

Drücken Sie etwa 3 Sekunden lang die **MODE** -Taste mit Hilfe eines spitzen Gegenstands (z.B. Kugelschreiberinne, Büroklammer o.ä.). Mit einem Mehrfachton (die Bestätigungstöne können abgeschaltet werden) schaltet sich das Gerät auf dem zuletzt benutzten Kanal ein (bzw. aus). Beim Einschalten leuchten alle Symbole in der Anzeige für einen automatischen Funktionstest kurz auf.

### Laustärkeeinstellung

Die Empfangs Lautstärke stellen Sie mit den Tasten ▲▼ [6] nach Ihren Wünschen ein.

### Kanalwahl

Drücken Sie einmal die **MODE** -Taste mit Hilfe eines spitzen Gegenstands (z.B. Kugelschreiberinne, Büroklammer o.ä.). Die Kanalnummer blinkt. Mit ▲▼ [6] wählen Sie den gewünschten Kanal aus. Warten Sie 5 Sekunden zur Bestätigung.

### Einstellungen für die zusätzliche CTCSS Codierung

**MIDLAND 777TR** kann in zwei Codierungs-Grundstellungen betrieben werden:

- a) "offener Funkverkehr" in dieser Einstellung (Lieferzustand) kann jeder Benutzer jeden anderen Teilnehmer auf dem gleichen Sprechkanal hören.
- b) "geschlossene Gruppe" Die Mitglieder einer Gruppe entscheiden sich für einen gemeinsamen Code aus 38 möglichen CTCSS-Code-Tönen. Jetzt empfangen Sie nur noch Sendungen von Teilnehmern mit dem gleichen CTCSS Code.

### Zum Einstellen der Codierung wählen Sie einen von 38 möglichen Codes:

1. Bei eingeschaltetem Gerät Funkkanal auswählen (bei Bedarf kann man auf jedem Funkkanal eine andere Codierung benutzen)
2. Drücken sie mit Hilfe eines spitzen Gegenstands die **MODE** [4] Taste, bis neben der Kanalzahl of oder eine Nummer 01..38 blinkt (of ist die Werkseinstellung)
3. den gewünschten Code-Ton mit den Tasten ▲▼ [6] auswählen
4. Zur Bestätigung wieder circa 5 Sekunden warten.

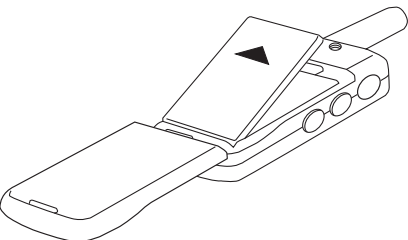

Mit dem **MIDLAND 777TR** setzt Midland wieder Maßstäbe für die neueste Generation von Taschenempfängern.

### Die wichtigsten Funktionen:

- > Frequenzen: 446.00625 + 446.09375MHz (PMR); 433.075 - 434.775MHz (LPD)
- > Kanalabstand: 12.5 KHz (PMR); 25 KHz (LPD)
- > 8 Kanäle (PMR 446); 69 Kanäle (LPD)
- > Batteriebetrieb mit Lithium-Ionen-Akku 3.7 V - 650 mA/h
- > alphanumerisches LCD Display mit blauer Hintergrundbeleuchtung
- > zusätzliche Codierung mit 38 Subaudio-Tönen (CTCSS)
- > typische Betriebszeit mit einer Batterieladung von bis zu 12 Stunden
- > Arbeitstemperaturbereich -20 °C bis +55°
- > Dual watch
- > Squelch
- > Gewicht: 58 Gramm (ohne Batterie)

## MIDLAND 777TR RECEPTOR DUAL BAND (PMR446/LPD)

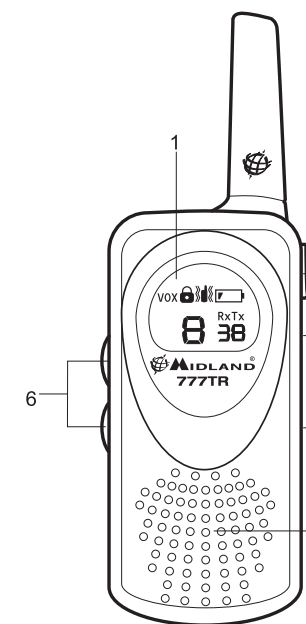

1. Display
2. Jack 1 Pin para recarga y auricular
3. Scan/Lock
4. On/Off - MODE
5. Allavoz
6. ▲▼

- > Dimensiones 86x16x42 mm
- > Jack para accesorios de audio: 1 pin

Las especificaciones están sujetas a cambios sin aviso previo.

### Compartimento de baterías

Coloque el equipo boca abajo, quite el tornillo de fijación del clip de cinturón y deslice la tapa hacia la parte baja de la radio. Inserte el pack de baterías como se muestra en la imagen.

### Illuminación del display

Pulse ▲▼ para activar la iluminación del display durante 5 segundos aproximadamente.

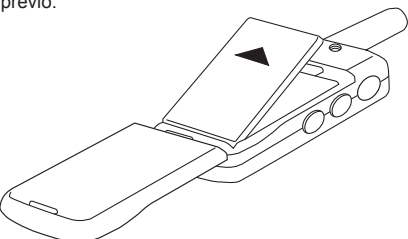

## Y AHORA, ¡LISTO PARA COMUNICARSE!...

### Encender/Apagar la radio

Pulse y mantenga pulsada durante 3 segundos la tecla **MODE** [4] con un afilador. **MIDLAND 777TR** emite 3 pitidos con diferente tono (los pitidos se pueden anular). El display muestra un mensaje de auto-test durante 1 segundo, mostrando a continuación el último canal seleccionado.

### Ajuste de volumen

Para ajustar el nivel de volumen, pulse las teclas ▲▼ [6] hasta lograr el volumen deseado.

### Selección de canal

Pulse la tecla **MODE** [4] con un afilador una vez y después ▲▼ [6], para seleccionar uno de los 8 canales. Para confirmar la selección, espere 5 segundos aproximadamente.

### Ajuste de los subtonos CTCSS

El **MIDLAND 777TR** puede recibir de dos maneras:

- En abierto: en este caso se escuchan todas las comunicaciones realizadas en el canal seleccionado.
- Con subtono: los tonos son como llaves que le permiten recibir mensajes solamente de otros equipos que estén ajustados en el mismo canal y con el mismo subtono. La radio no recibirá nada si el subtono no es el mismo en los dos equipos.

### Activación de los subtonos

1. Encienda la radio
2. Selecciona un canal
3. Pulse con un afilador la tecla **MODE** [4] hasta que en el display aparezca el canal con el número de subtono parpadeando a su derecha (ajuste por defecto: "OF")
4. Selecciona el subtono deseado mediante las teclas ▲▼ [6]
5. Para confirmar el ajuste, espere 5 segundos para la confirmación.

### Desactivación de los subtonos

Si quiere trabajar sin subtonos:

1. Pulse con un afilador la tecla **MODE** [4] hasta que en el display aparezca el canal con el número de subtono, parpadeando a su derecha
2. Selecciona "OF" con las teclas ▲▼ [6].

### Ascolto (Ricezione)

La ricezione di un segnale verrà indicata con la scritta "RX".

### Auto power save

**MIDLAND 777TR** è dotato di un dispositivo automatico di risparmio batterie che consente di ridurre i consumi delle batterie fino al 50%, se la radio non riceve alcun segnale per circa 7 secondi la funzione viene attivata automaticamente.

### Ricarica

Quando il pacco batteria è scarico, l'icona  lampeggia sul display. Occorrerà quindi procedere alla ricarica il prima possibile. La ricarica dell'apparato può avvenire in due modi, inserendolo nell'apposito caricatore da tavolo, oppure utilizzando il caricatore da muro direttamente nella presa CHG dell'apparato stesso.

Quando la radio è in ricarica, l'icona della batteria scompare e viene mostrata la scritta "Ch". Se la radio viene posta in carica spenta, sul display compare la scritta "Ch" e quando la batteria sarà totalmente carica, la scritta "Ch" scompare dal display e appare "FL" per circa 1 minuto. Se invece la radio viene posta in carica accesa, la scritta "Ch" si alternerà con la visualizzazione del canale in uso e quando la batteria è totalmente carica "Ch" sarà sostituito da "FL".

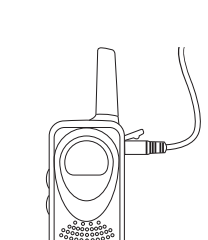

### Blocco tastiera

Mantenere premuto il tasto **SCAN** [3] tramite uno spillo per più di 3 secondi. Il simbolo che appare sul display  per circa tre secondi indica la sua attivazione. Per la disattivazione, premere e tenere premuto nuovamente il tasto **SCAN** [3] per più di 3 secondi.

## ALTRE FUNZIONI

### SCAN: Scansione dei canali

**SCAN** esegue la scansione (ASCOLTO) di tutti i canali occupati.

Si utilizza per controllare le conversazioni su tutti i canali. In presenza di un segnale su un canale (quindi di una conversazione), la scansione si interrompe. Nel caso in cui sia presente un disturbo o una conversazione non desiderata è possibile far avanzare la scansione premendo i tasti ▲ o ▼. Durante questa funzione è presente il riconoscimento automatico (CTCSS detector) dei toni subaudio in

### Reception

When you receive a signal, "RX" is displayed.

### Automatic power save

**MIDLAND 777TR** is supplied with an automatic current economy circuit. If the receiver receives no signal for 7 seconds or longer the "power save function" automatically activates. This may increase the battery life by up to 50 %.

### Recharge

When the battery pack is discharged, the icon  blinks on the display. The recharge can be done in two ways: insert the radio into the proper seat of the desktop charger or use the wall adaptor.

When the radio is in recharge, the icon  disappears and "Ch" is displayed. If you charge the radio when it's switched off, "Ch" appears on the display till the charge is complete; then "Ch" will be replaced by "FL" which will disappear after one minute. If you charge the radio when it's switched on, "Ch" and the channel in use are alternately displayed. When the recharge is complete, "FL" will be displayed instead of "Ch".

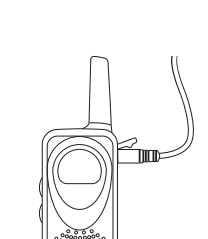

### Keypad lock

Press and hold the **SCAN** [3] button by using a safety pin for longer than 3 seconds. The icon  is displayed for 3 seconds to confirm the lock has been activated. Repeat the same procedure to unlock the keypad.

## KEY FUNCTIONS

### SCAN FUNCTION

The **SCAN** mode monitors the busy channels.

It is used to check speech traffic on the channels before transmitting and allows the unit to stop on a channel that someone is talking on. In case of undesired conversation, you can skip this channel by pushing the ▲ /▼ buttons [6].

When the **SCAN** function is enabled, the **CTCSS detector** is activated: the radio automatically detects the sub-audio tone of the calling part, which will be displayed. The CTCSS tone received won't be automatically set during transmission and, therefore, to talk, it must be manually set. (See par. "CTCSS sub-tone setting")

### Codierung wieder aufheben

Wie oben beschrieben vorgehen, jedoch als Code die of Stellung auswählen.

**Wichtig:** Alle Teilnehmer einer Gruppe müssen den gleichen Kanal und die gleiche Codierung eingeschaltet haben, sonst ist keine Funkverbindung möglich! Mit CTCSS Codierung können sich auf einem gemeinsam benutzten Kanal bis zu 38 verschiedene Gruppen bilden. Innerhalb einer Gruppe hört man dann nur alle dort beteiligten Stationen, nicht aber fremde Teilnehmer.

### Empfang

Bei Empfang eines Signals leuchtet RX auf.

### Stromsparschaltung und Batterie-Warnanzeige

Auch der Stromverbrauch Ihres **MIDLAND 777TR** wird durch den zentralen Prozessor optimiert: Sobald mehr als 7 Sekunden lang kein Signal mehr empfangen wird, werden alle nicht unbedingt benötigten Schaltungen im Gerät vorübergehend deaktiviert, solange, bis wieder ein Empfangssignal registriert wird.

### Aufladen

Wenn das Akku-Pack Ihres Funkgerätes schwächer blinkt  im Display. Der Ladevorgang kann auf zweierlei Wegen erfolgen: entweder in den Standlader oder benutzen Sie den Steckerlader (über die Mikrofon/Ladebuchse). Wenn Sie das Gerät im ausgeschalteten Zustand aufladen, erscheint die Ladeanzeige "Ch" im Display. Sobald die Ladung abgeschlossen ist, wechselt die Anzeige zunächst von "Ch" auf "FL", nach 1 Minute erlischt die Anzeige. Wenn Sie das Gerät im eingeschalteten Zustand aufladen, erscheint die Ladeanzeige "Ch" im Display im Wechsel mit der Kanalnummer. Sobald die Ladung abgeschlossen ist, wechselt diese Anzeige von "Ch" auf "FL".

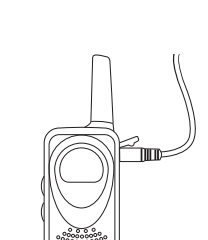

### Tastatursperre

Drücken Sie etwa 3 Sekunden lang die **SCAN** [3] -Taste mit Hilfe eines spitzen Gegenstands (z.B. Kugelschreiberinne, Büroklammer o.ä.) Es erscheint das  Symbol im Display und alle Tasten bleiben gesperrt. Zum Abschalten der Tastensperre drücken Sie wieder 3 Sekunden lang die **SCAN** [3] Taste.

## WEITERE FUNKTIONEN

Alle Funktionen sind in einer Menüsteuerung zusammengefasst und können durch wiederholtes Drücken der **MODE** [4] Taste nacheinander erreicht werden.



### Recepción

Cuando recibe una señal, en el display aparece "RX".

### Ahorro de energía

Si el equipo no recibe ninguna señal durante 7 segundos o más, entra en funcionamiento un circuito automático de ahorro de batería el cual puede incrementar la autonomía de la batería hasta un 50%.

### Recarga

Cuando la batería está descargada, el icono  parpadea en el display. La recarga se puede hacer de dos maneras: insertar la radio dentro en el cargador de sobremesa o utilizar el adaptador de pared. Cuando la radio está en carga, el icono de la batería  desaparece y aparece en el display "Ch".

Si recarga las baterías con la radio apagada, mostrará "Ch" en el display hasta que la carga este completa; entonces "Ch" desaparecerá y el display mostrará "FL" que desaparecerá un minuto después. Si recarga las baterías con la radio encendida, mostrará "Ch" y el canal actualmente en uso. Cuando la carga este completa, el display mostrará "FL" en vez de "Ch".

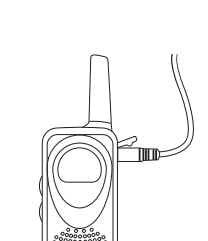

### Bloqueo del teclado

Pulse y mantenga pulsada durante 3 segundos con un afilador la tecla **SCAN** [3]. El símbolo  aparece en el display durante 3 segundos para confirmar que el bloqueo ha sido activado. Repita el mismo proceso para desbloquear el teclado.

## FUNCIONES DE LAS TECLAS

### Función Scanner

El Scanner monitoriza los canales ocupados. Se utiliza para explorar el tráfico de los canales antes de transmitir y hace que la radio se detenga en un canal donde haya alguna comunicación. En el caso de que no le interese esa conversación, puede saltar ese canal pulsando las teclas ▲▼ [6].

Cuando se activa la función scanner, el detector de subtonos CTCSS también se activa: la radio detecta automáticamente el subtono, el cual se mostrará en el display.

ricezione, ovvero la radio si fermerà sui canali dove è presente un segnale e il display mostrerà il tono subaudio utilizzato dal chiamante. Il tono CTCSS decodificato non viene automaticamente impostato in trasmissione dalla radio; è necessario quindi, per poter comunicare, impostarlo manualmente. (Vedi par. "Impostazione toni CTCSS")

### Attivazione funzione SCAN

1. Premere il tasto **SCAN** [3] con uno spillo: sul display [1] i canali cominceranno a scorrere.
2. Premere i tasti ▲ o ▼ [6] per evitare temporaneamente l'ascolto di canali che presentano un forte rumore di fondo o una conversazione non desiderata.

Per disattivare la funzione, premere nuovamente **SCAN** [3]

### SQUELCH

Nel **MIDLAND 777TR** il filtro per la riduzione del rumore di fondo (squelch) è attivo di default. È sempre possibile "aprire" lo Squelch per estendere la copertura di ricezione: premere il tasto **MODE** finché il display mostra "SL off". Premete il tasto ▲ per scegliere "SL on" e attivare così la funzione di Squelch sempre aperto. Per disattivarlo lo Squelch premere il tasto **MODE**.

### Beep tastiera

Nel caso si desideri escludere la suoneria dei tasti alla loro pressione è possibile farlo operando nel seguente modo:

1. Accendere l'apparato
  2. Premere usando uno spillo il tasto **MODE** [4], finché il display mostra "bP on".
  3. Premendo i tasti ▲ o ▼ [6] fare in modo che il display mostra "bP of".
  4. Per confermare attendere 5 secondi.
- In questo modo tutte le volte che si preme un tasto non si sentirà alcun suono.

### Dual Watch

La funzione Dual Watch permette l'ascolto simultaneo di due canali a vostra scelta monitorandoli ciclicamente. Per selezionare la funzione Dual Watch procedete nel modo seguente:

1. Accendere l'apparato
2. Selezionare il primo canale che si vuole "scansionare" (vedi Par. "Selezione Canali")
<



## MIDLAND 777TR RECEPTEUR BI-BANDE (PMR446/LPD)

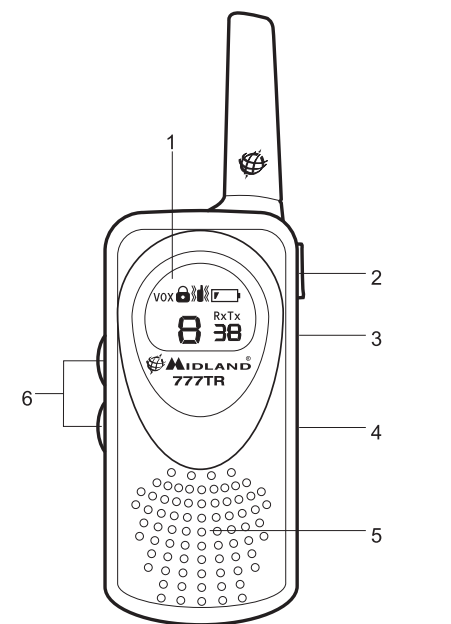

1. Display
2. Prise 1 jack pour recharge/oreillette
3. Scan/Lock
4. On/Off - MODE
5. Haut-parleur
6. ▲▼

Le MIDLAND 777TR est issu de la dernière technologie ultra performante en matière de récepteur actuellement disponibles sur le marché.

### Principales caractéristiques:

- Freq. 446.00625 + 446.09375MHz (PMR); 433.075 + 434.775MHz (LPD)
- Espacement de canal: 12.5 KHz (PMR); 25 KHz (LPD)
- 8 canaux (PMR); 69 canaux (LPD)
- Batterie pack LI-ION type 3.7 V - 650 mAh
- Afficheur LCD alphanumérique rétro éclairé
- 38 tonalités CTCSS
- Autonomie: 12 heures (avec pack Batterie LI-ION 3.7 V - 650 mAh)
- Température d'utilisation de -20° à +55°
- Double veille
- Squelch
- Poids 58 gr (sans pack batteries)

- Dimensions: 86x16x42mm
- Jack pour accessoires audio: 1 pin

Ces spécifications sont susceptibles d'être modifiées sans préavis.

### Logement pack batterie

Positionner l'appareil face vers le bas, dévisser la vis maintenant le clip de ceinture et faites glisser la trappe vers le bas. Insérer le pack batterie comme l'indique la figure à côté.

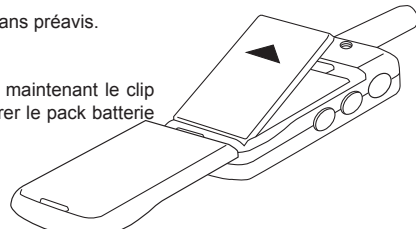

### Eclairage de l'afficheur

Pressez ▲▼ pour activer le rétro éclairage durant 5 secondes environ

## ET MAINTENANT, PRÊTS À COMMUNIQUER!

### Mise en service de la radio

Pressez le bouton **MODE** [4] à l'aide d'un trombone durant 3 secondes. MIDLAND 777TR émet 3 bips de tonalités différentes (qui peuvent être inhibés). Le LCD [1] affiche un message d'auto test durant une seconde, suivi du dernier canal utilisé.

### Réglage du volume

Pour ajuster le niveau du volume, pressez les boutons ▲▼ [6] de façon à obtenir le niveau désiré.

**Sélection du canal**  
Pressez le bouton **MODE** [4] à l'aide d'un trombone une fois puis les touches ▲▼ [6] pour choisir l'un des 8 canaux. Attendez environ 5 secondes.

### Validation des tons sub-audio CTCSS

Le MIDLAND 777TR peut recevoir en deux modes distincts:  
a) **Mode ouvert:** dans ce cas vous recevrez toutes les communications émises sur le canal que vous avez sélectionné.  
b) **Mode protégé:** les tonalités CTCSS sont des codes qui vous permettent de ne recevoir que les messages issus d'émetteurs utilisant les mêmes codes et le même canal.

Pour activer l des 38 tonalités CTCSS, veuillez suivre la procédure:

1. Allumez la radio
2. Sélectionnez un canal.
3. Pressez à l'aide d'un trombone la touche **MODE** [4] de façon à afficher le canal et le code CTCSS clignotant sur le côté droit ("of" = pas de ton).
4. Au moyen des touches ▲▼ [6], sélectionnez le code CTCSS désiré.
5. Attendez 5 secondes.

### Pour supprimer un code CTCSS

Si vous souhaitez traquer sans code CTCSS:

1. Pressez à l'aide d'un trombone la touche **MODE** [4] pour afficher le canal désiré et le code CTCSS clignotant sur le côté droit.
2. Sélectionnez "of" avec les touches ▲▼ [6].

## MIDLAND 777TR RECEPTEUR DUAL BAND (PMR446/LPD)

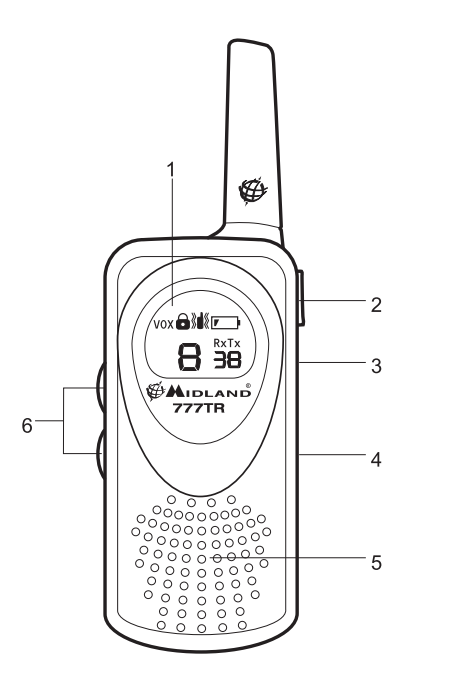

1. Display
2. Tomada 1 Pin para headfones+recarga
3. Scan/Lock
4. On/Off - MODE
5. Altifalante
6. ▲▼

MIDLAND 777TR é a mais avançada e eficiente solução tecnológica da geração de receptores que operam em bandas "PMR/LPD".

### Características principais:

- Freq. 446.00625 + 446.09375MHz (PMR); 433.075 + 434.775MHz (LPD)
- Passo de canalização: 12.5 KHz (PMR); 25 KHz (LPD)
- 8 canais (PMR); 69 canais (LPD)
- Bateria tipo LI-ION 3.7 V - 650 mAh
- Display LCD com iluminação traseira alfa-numérica
- 38 tons CTCSS
- Autonomia típica de até 12 horas com bateria LI-ION 3.7 V - 650 mAh
- Temperatura de funcionamento de -20° a +55°
- Dual watch
- Squelch

- Peso: 58 gramas (sem baterias)
- Medidas: 86x16x42mm
- Tomada para acessórios stereo de 1 pin

As funções e especificações estão sujeitas a modificações sem aviso prévio.

### Compartimento para bateria

Soltar o parafuso que prende o clip; empurrar a tampa do compartimento para baixo e inserir a bateria como ilustrado.

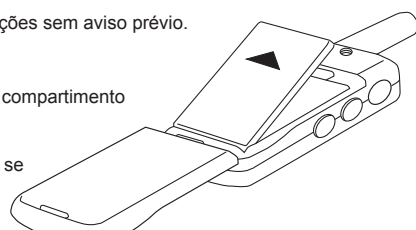

Iluminação do Display: premindo ▲▼ o display se ilumina por cerca de 5 segundos.

## PRONTOS PARA COMEÇAR!

Prima e mantenha premida a tecla **MODE** [4] com um alfinete por cerca de 3 segundos. MIDLAND 777TR emitirá 3 beeps de tonalidades diversas; o display [1] executará um auto test por um segundo e mostrará o último canal utilizado.

### Regulagem do volume

Para regular o volume no melhor nível, prima as teclas ▲▼ [6] até obter o nível desejado.

**Seleção de canais**  
Prima uma vez a tecla **MODE** [4] com um alfinete e em seguida as teclas ▲▼ [6] para seleccionar o canal desejado. Espere cerca de 5 segundos.

### Fixagem dos tons CTCSS

MIDLAND 777TR pode receber em duas modalidades:

- a) "tráfego aberto" neste caso ouvem-se todas as comunicações transmitidas no canal seleccionado.
- b) "modalidade de grupo CTCSS" Os tons CTCSS funcionam como uma espécie de código de acesso e permitem receber somente com os usuários que possuem o mesmo canal e código.

### Procedimento para activar os 38 tons CTCSS

1. Ligue o aparelho.
2. Selecciono o canal desejado.
3. Prima com um alfinete a tecla **MODE** [4] até que o display mostre o canal com o código do tom CTCSS piscante à direita ("of" condição de default).
4. Selecciono o tom CTCSS desejado premindo as teclas ▲▼ [6].
5. Espere por cerca de 5 segundos.

### Procedimento para desactivar o tom CTCSS

1. Prima com um alfinete a tecla **MODE** [4] até que o display mostre o canal desejado E o código do tom CTCSS piscante à direita.
2. Selecciono "of" com as teclas ▲▼ [6].

## MIDLAND 777TR DUAL BAND ΠΟΜΠΟΔΕΚΤΗΣ (PMR446/LPD)

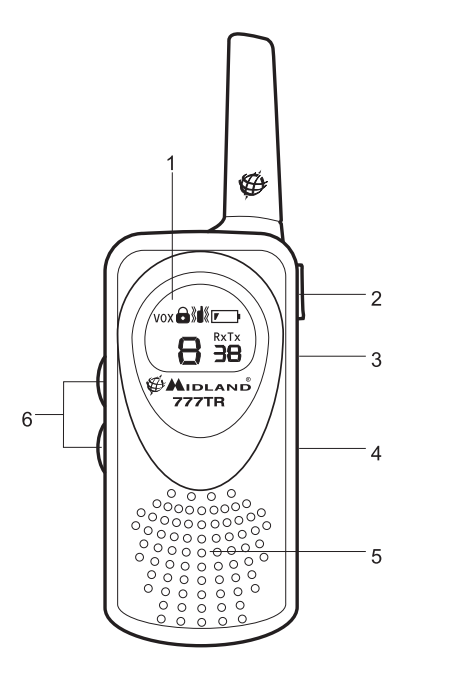

1. Display
2. 1 pin για επαναφόρτιση/ ακουστικό
3. Scan/Lock
4. On/Off - MODE
5. Υποδοχή
6. ▲▼

Ο εντελώς νέος πομποδέκτης MIDLAND 777TR ενσωματώνει την πλέον προηγμένη τεχνολογία των PMR446 και LPD συσκευών.

### Κύρια χαρακτηριστικά:

- Συχν. 446.00625 + 446.09375MHz (PMR); 433.075 + 434.775MHz (LPD)
- Απόσταση διαύλων: 12.5 KHz (PMR); 25 KHz (LPD)
- 8 κανάλια (PMR), 69 κανάλια (LPD)
- Μπαταρία: LI-ION τύπου 3.7 V - 650 mAh
- Ακροατήριου φωτισμένη LCD οθόνη
- 38 CTCSS τόνοι
- Αυτονομία μέχρι 12 ώρες (μπαταρία LI-ION 3.7 V - 650 mAh)
- Θερμοκρασία λειτουργίας από -20° ως +55°
- Dual Watch
- Squelch
- Βάρος 58 gr (χωρίς το πακ μπαταριών)

- Μέγεθος 86x16x42mm
- Βύσια για αξεσουάρ ήχου: 1 pin
- Το χαρακτηριστικά μπορεί να αλλάζουν χωρίς προειδοποίηση.

### Χώρος μπαταρίας

Κρατήστε τον πομποδέκτη με την μπροστινή όψη προς τα κάτω, ξηβρίδστε το κλιπ ζώνης και τραβήξτε συρταρωτά το κάλυμμα του χώρου της μπαταρίας, προς τη βάση του πομποδέκτη. Εισάγετε τη μπαταρία όπως φαίνεται στην εικόνα.

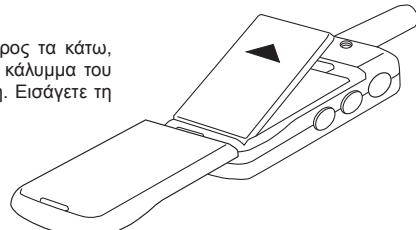

### Φωτισμός οθόνης

Πατήστε ▲▼ για να ενεργοποιήσετε το φωτισμό της οθόνης για 5 δευτερόλεπτα περίπου.

## ΑΣ ΕΠΙΚΟΙΝΩΝΗΘΟΥΜΕ!

**Ενεργοποίηση/ απενεργοποίηση (on/off) του πομποδέκτη**  
Εκπίπτετε 3 διαφορετικούς τόνους, μπιπ (μπορείτε να τους απενεργοποιήσετε). Η LCD [1] οθόνη εκτελεί ένα αυτοέλεγχο διάρκειας 1 δευτερόλεπτο και στη συνέχεια συντονίζεται στο κανάλι που είχε επιλεγεί τελευταία.

### Ρύθμιση έντασης φωνής

Επιλέξτε το επιθυμητό επίπεδο έντασης της φωνής μέσω των πλήκτρων ▲▼ [6].

### Επιλογή καναλιού

Πατήστε μια φορά το πλήκτρο **MODE** [4] και επιλέξτε κάποιο από τα 8 pmr446/ 69 LPD διαθέσιμα κανάλια μέσω των πλήκτρων ▲▼ [6]. Για επιβεβαίωση την επιλογή σας, περιμένετε περίπου 5 δευτερόλεπτα.

### Επιλογή υπότονου CTCSS

Το MIDLAND 777TR μπορεί να προμοποποιηθεί: λήψη με δύο τρόπους:  
a) **open traffic:** στην περίπτωση αυτή θα ακούτε όλες τις επικοινωνίες που εκτελούνται στο επιλεγμένο κανάλι.  
b) **group mode CTCSS:** οι τόνοι CTCSS να ληφθούν μόνο μηνύματα που προέρχονται από άτομα που χρησιμοποιούν το ίδιο κανάλι και υπότονο.

- Για να ενεργοποιήσετε 1 από τους 38 διαθέσιμους υπότονους CTCSS
1. Ενεργοποιήστε τον πομποδέκτη
  2. Επιλέξτε ένα κανάλι.
  3. Πατήστε το πλήκτρο **MODE** [3] μέχρις ότου να εμφανιστεί στην οθόνη το κανάλι με τον υπότονο CTCSS να αναβοβλινάει δεξιά του ("of" = προεπιλογή).
  4. Μέσω των πλήκτρων ▲▼ [6] επιλέξτε τον επιθυμητό κωδικό CTCSS.
  5. Για να επιβεβαιώσετε περιμένετε για 5 δευτερόλεπτα περίπου.
- Για να απενεργοποιήσετε τους υπότονους CTCSS
- Αν θέλατε να δουλέψετε τη συσκευή χωρίς υπότονο CTCSS:
1. Πατήστε το πλήκτρο **MODE** [4] μέχρις ότου να εμφανιστεί στην οθόνη το κανάλι με τον υπότονο CTCSS να αναβοβλινάει δεξιά του.
  2. Επιλέξτε "of" μέσω των πλήκτρων ▲▼ [6].

## Frequency channels

### PMR446

Channel	Frequency RX/TX (MHz)	Channel	Frequency RX/TX (MHz)
P1	446.00625	P6	446.05625
P2	446.01675	P7	446.06675
P3	446.03125	P8	446.08125
P4	446.04375	P8	446.09375

### LPD

Channel	Frequency RX/TX (MHz)	Channel	Frequency RX/TX (MHz)
1	433.0750	36	433.9500
2	433.1000	37	433.9750
3	433.1250	38	434.0000
4	433.1500	39	434.0250
5	433.1750	40	434.0500
6	433.2000	41	434.0750
7	433.2250	42	434.1000
8	433.2500	43	434.1250
9	433.2750	44	434.1500
10	433.3000	45	434.1750
11	433.3250	46	434.2000
12	433.3500	47	434.2250
13	433.3750	48	434.2500
14	433.4000	49	434.2750
15	433.4250	50	434.3000
16	433.4500	51	434.3250
17	433.4750	52	434.3500
18	433.5000	53	434.3750
19	433.5250	54	434.4000
20	433.5500	55	434.4250
21	433.5750	56	434.4500
22	433.6000	57	434.4750
23	433.6250	58	434.5000
24	433.6500	59	434.5250
25	433.6750	60	434.5500
26	433.7000	61	434.5750
27	433.7250	62	434.6000
28	433.7500	63	434.6250
29	433.7750	64	434.6500
30	433.8000	65	434.6750
31	433.8250	66	434.7000
32	433.8500	67	434.7250
33	433.8750	68	434.7500
34	433.9000	69	434.7750
35	433.9250		

## Accessori originali - Original accessories Accessoires originals - Originalzubehör Accesorios originales - Acessórios

Consultate il nostro sito [www.midlandradio.eu](http://www.midlandradio.eu) per l'elenco aggiornato degli accessori compatibili.

For a detailed and updated list of suitable accessories, please go to [www.midlandradio.eu](http://www.midlandradio.eu)

Eine ständig aktualisierte Übersicht für passendes Zubehör können Sie auf unserer website [www.alan-germany.com](http://www.alan-germany.com) abrufen oder Sie informieren sich über Neuerungen bei Ihrem Fachhändler.

Pour voir la liste de nôtres accessoires compatibles, vous pouvez consulter notre website [www.midlandradio.eu](http://www.midlandradio.eu)

Consulte nuestra web [www.midland.es](http://www.midland.es) para una lista actualizada de los accesorios compatibles

Consulte o nosso website [www.midlandradio.eu](http://www.midlandradio.eu) para uma lista atualizada de acessórios

Για την αναλυτική και ενημερωμένη λίστα των αξεσουάρ, παρακαλούμε επισκεφθείτε το website [www.midlandradio.eu](http://www.midlandradio.eu)

### Réception

A la réception d'un signal, "RX" apparaît à l'écran.

### Economiseur d'énergie

Le MIDLAND 777TR est pourvu d'un système d'économie d'énergie automatique. Si aucun signal n'est reçu durant au moins 7 secondes, le système s'active tout seul. Ceci a pour but de prolonger l'autonomie de la batterie d'environ 50%.

### Recharge

Quand le pack batterie est déchargé, l'icône signale sur l'afficheur. Le chargement peut être effectué de deux manières: insérez le connecteur du chargeur au jack CHG ou insérez la radio dans l'alvéole du chargeur de bureau. Pendant la recharge du MIDLAND 777TR, l'icône de la batterie disparaît et l'afficheur montre "Ch". Si la radio est débranchée, l'écran montre "Ch" et quand la batterie est complètement chargée, "FL" apparaît sur l'afficheur pour 1 minute. Si la radio est allumée, "Ch" et le canal opératif sont montrés alternativement; quand la batterie est totalement chargée, "FL" apparaît à la place du "Ch".

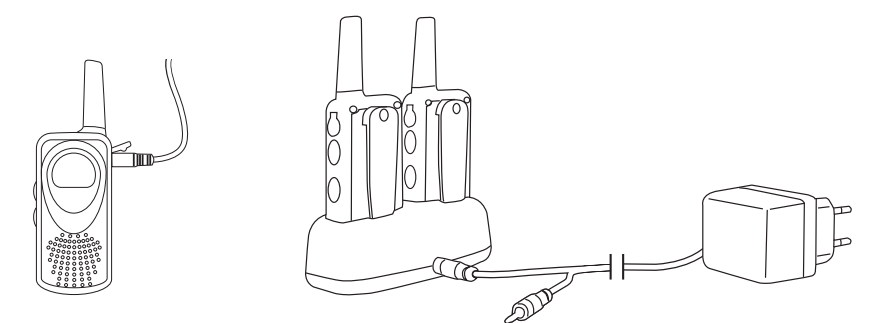

### Blocage clavier

Maintenez appuyé le bouton **SCAN** [3] à l'aide d'un trombone durant 3 secondes. L'icône s'affiche durant 3 secondes confirmant la validation du blocage du clavier. Répétez la même procédure pour débloquer le clavier.

## PRINCIPALES FONCTIONS

### Fonction Balayage

Le balayage permet d'écouter les canaux actifs.

Il est utilisé pour écouter d'éventuelles conversations avant de passer en émission et permet de stopper le récepteur sur un canal où une activité est présente. Si l'on ne souhaite pas écouter un canal, on peut le sauter en pressant les touches ▲▼.

Quand la fonction **SCAN** est validée, le détecteur CTCSS est actif: la radio reconnaît automatiquement la tonalité subaudio de l'appelant qui sera affichée.

### Escuta (Recepção)

A recepção de um sinal será indicada pela escrita "RX".

### Auto power save

MIDLAND 777TR é dotado de um dispositivo automático de economia de baterias que permite reduzir o consumo das baterias em até 50%, se o rádio não recebe nenhum sinal por cerca de 7 segundos o função se activa automaticamente.

### Recarga

Quando a bateria está descarregada, o símbolo pisca no display: é necessário então recarregá-la o mais rapidamente possível. Proceda ao recarregamento, o qual poderá ser efectuado de duas formas: introduza o rádio na base apropriada do carregador de secretária ou utilize o adaptador de parede. Quando o rádio estiver carregado, o ícone (pilhas) desaparece e é exibido "Ch" (canal). Se carregar o rádio quando este está desligado, o ecrã mostrará a mensagem "Ch" até que a carga esteja completa. Quando a carga terminou a mensagem "Ch" no ecrã é substituída por "FL", que desaparecerá passado um minuto.

### Ligar

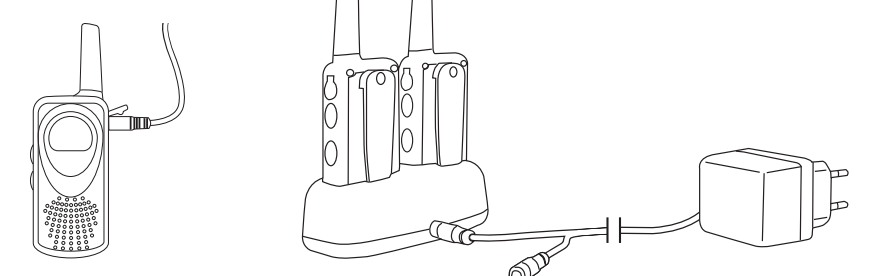

### Bloqueio do teclado

Maintenha premida a tecla **SCAN** [3] com um alfinete por mais de 3 segundos. O símbolo que aparece no display por cerca de três segundos indica a sua activação. Para desactivá-la, prima e mantenha premida novamente a tecla **SCAN** [3] por mais de 3 segundos.

## OUTRAS FUNÇÕES

### SCAN: Scanning dos canais

SCAN executa o scanning (ESCUTA) de todos os canais ocupados.

Use-o para controlar as comunicações em todos os canais. Na presença de um sinal em um canal (ou seja, de uma recepção), o scanning se interrompe. Caso haja presença de distúrbios ou uma recepção não desejada, é possível adiantar o scanning premindo as teclas ▲ ou ▼. Durante esta função é presente o reconhecimento automático (CTCSS detector) dos tons sub-audio em recepção, ou seja, o rádio pára nos canais onde há presença de sinal e o display mostra o tom sub-audio utilizado pela pessoa que chama. O tom CTCSS decodificado não é colocado automaticamente em

Le ton CTCSS reçu ne sera pas programmé à l'émission, aussi, vous devrez le programmer manuellement. (Voir chap. Tons sub-audio CTCSS)

### Pour lancer le balayage

1. Pressez le bouton **SCAN** [3] à l'aide d'un trombone: les canaux défilent à l'écran.
2. Pressez les boutons ▲ ou ▼ [6] pour sauter les canaux qui seraient sujets à des perturbations importantes ou bien les canaux sans intérêt.

Pour stopper balayage, appuyez à nouveau sur la touche **SCAN** [3].

### Squelch

Le réducteur de bruit (squelch) du votre MIDLAND 777TR est actif par défaut. C'est toujours possible d'ouvrir le squelch pour entendre la couverture: pressez la touche **MODE** [jusqu'à ce que l'afficheur montre "SL of". Appuyez sur la touche ▲ pour sélectionner "SL on" et activer la fonction Squelch. Pour débrancher le Squelch, pressez **MODE**.

### Beep clavier

Pour inhiber le beep d'appui touche, veuillez suivre la procédure :

1. Allumez votre MIDLAND 777TR.
2. Pressez à l'aide d'un trombone la touche **MODE** [4] pour lire à l'écran "bp on".
3. Pressez les touches ▲ ou ▼ [6] de façon à afficher "bp of".
4. Attendez 5 secondes.

Vous ne devez plus entendre à présent le beep d'appui touche.

### Fonction double veille (Dual watch)

Cette fonction vous permet de d'écouter deux canaux de votre choix en même temps. Pour valider la double veille, suivez la procédure :

1. Allumez la radio
2. Sélectionnez le premier canal à balayer (voir par. "Sélection du canal")
3. Pressez à l'aide d'un trombone la touche **MODE** [4], pour lire à l'écran "RXTX".
4. Pressez ▲ ou ▼, la double veille sera activée en sélectionnant le second canal désiré.
5. Attendez 5 secondes. L'appareil survillera les deux canaux.
6. Si l'un des deux canaux est détecté, la double veille cesse, le poste reste 5 secondes sur le canal vous invitant à répondre. Ce laps de temps apparaît, le balayage reprend.
7. Pour sortir de la fonction, pressez rapidement **SCAN** [3].

Par la présente CTE International déclare que l'appareil est conforme aux exigences essentielles de la directive R&TTE 1999/5/CE : la déclaration de conformité est consultable sur le site internet [www.midlandradio.eu](http://www.midlandradio.eu)

transmissão pelo rádio, portanto é necessário fixá-lo manualmente (ver par. "Fixagem dos tons CTCSS).

### Activar a função SCAN

1. Prima a tecla **SCAN** [3] com um alfinete: no display [1] os canais começarão a passar.
2. Prima as teclas ▲ ou ▼ [6] para saltar temporariamente a escuta de canais com muito ruído de fundo ou comunicações não desejadas.