



VHF/UHF

RICETRASMETTITORE BIBANDA ULTRA COMPATTO
CON AMPIA COPERTURA DI BANDA

VX-3E

MANUALE OPERATIVO

Italiano



VERTEX STANDARD CO., LTD.

4-8-8 Nakameguro, Meguro-Ku, Tokyo 153-8644, Japan

VERTEX STANDARD

US Headquarters

10900 Walker Street, Cypress, CA 90630, U.S.A.

YAESU EUROPE B.V.

P.O. Box 75525, 1118 ZN Schiphol, The Netherlands

YAESU UK LTD.

Unit 12, Sun Valley Business Park, Winnall Close
Winchester, Hampshire, SO23 0LB, U.K.



VERTEX STANDARD HK LTD.

Unit 5, 20/F., Seaview Centre, 139-141 Hoi Bun Road,
Kwun Tong, Kowloon, Hong Kong

VERTEX STANDARD (AUSTRALIA) PTY., LTD.

Normanby Business Park, Unit 14/45 Normanby Road
Notting Hill 3168, Victoria, Australia

Indice

Descrizione generale	1	Scansione	54
Comandi e connessioni	2	Impostazione del criterio riavvio scansione	54
Funzioni tasti	3	Scansione a VFO	56
LCD Display	4	Come escludere un canale durante la scansione a VFO	57
Dotazione di serie e accessori opzionali	5	Impostazione livello squelch durante la scansione	57
Dotazione di serie	5	Scansione con la memoria	58
Accessori opzionali	5	Come escludere un canale durante la scansione memoria	59
Montaggio degli accessori	6	Scansione in una selezione preferenziale della memoria	60
Inserimento dell'antenna	6	Scansione banco memoria	61
Installazione del pacco batterie FNB-82LI	6	Scansione memoria entro limiti banda programmabili (PMS)	62
Ricarica batteria	7	"Dual Watch"- scansione sul canale di priorità	63
Installazione del portatile alcaline FBA-37 (opzionale)	8	Modo reversibilità priorità	64
Informazione sulla carica residua	8	Accensione automatica della luce di cortesia sulle pause in scansione	65
Interfaccia nodo terminale trasmissione a pacchetti "TNC"	9	Cicalino sugli estremi di banda	65
Utilizzo	10	Funzionamento della ricerca intelligente	66
Accensione e spegnimento	10	Impostazione del modo di ricerca intelligente	66
Regolazione del volume	10	Memorizzazione area riservata alla ricerca intelligente	67
Regolazione dello squelch	11	Individuazione frequenza stazioni	68
Selezione della banda operativa	12	Impostazione gamma spazzolamento individua frequenza	69
Esplorazione delle frequenze	13	Funzionalità messaggio	70
Trasmissione	14	Programmazione messaggi	70
Ricezione radiodiffusione AM e FM	15	Programmazione elenco membri	71
Operare con SUB-RX	16	Impostazione identificativo personale	72
Operatività evoluta	18	Inviare un messaggio	72
Blocco comandi	18	Ricevere un messaggio	73
Volume nota conferma pressione tasti	19	Funzionalità in emergenza	74
Illuminazione di cortesia della tastiera e dello schermo LCD	20	Operatività sul canale d'emergenza	74
Controllo della tensione batteria	20	Identificativo automatico in emergenza (EAI)	75
Variare il passo di canalizzazione	21	Impostazione modo EAI e tempo trasmissione	76
Cambiare il modo operativo	21	Attivazione funzionalità EAI	76
Squelch "S-meter"	22	Localizzare operatori inattivi con la funzionalità EAI	77
Controllare la temperatura	23	Sistema di verifica copertura automatico ARTSTM	78
Traffico con ripetitori	24	Impostazione di base di ARTSTM ed utilizzo	79
Spaziatura dei ripetitori	24	Opzioni sull'intervallo di interrogazione	79
Spaziatura automatica per ripetitori (ARS)	24	Cicalino opzionale d'avviso ARTS	80
Attivazione della spaziatura manuale per ripetitori	25	Impostazione dell'identificazione stazione in CW	81
Variare la spaziatura preimpostata per i ripetitori	25	Connessione ad Internet	82
Tono di chiamata (1750 Hz)	26	Modo SRG (gruppo radio gemellato)	82
Controllo della frequenza d'ingresso del ripetitore	26	Modo FRG (gruppo radio amici)	83
Utilizzo dei CTCSS/DCS/EPCS	28	Programmazione codice FRG	83
Uso dei subtoni "CTCSS"	28	Operatività, accedere ad un nodo FRG	84
Funzionamento del DCS	30	Funzionamento del DTMF	85
Inversione codici DCS	31	Generazione manuale di toni DTMF	85
Scansione a ricerca toni	32	Combinatore automatico DTMF	85
EPCS (chiamata e squelch codificato evoluto)	34	Apprendimento CW	88
Memorizzazione coppia toni CTCSS per operare in EPCS	34	Addestramento CW	90
Attivare sistema evoluto di chiamata e squelch selettivo	35	Altre impostazioni	91
Risposta a ritorno chiamata	36	Password	91
Funzionamento avviso chiamata CTCSS/DCS/EPCS	37	Programmazione tasto []	92
Programmazione cicalino utente	38	Assegnazione al tasto [] modo impostazione	92
Funzionamento a toni misti	39	Attenuatore d'ingresso RF	93
Funzionamento della memoria	41	Risparmio batteria in ricezione	93
Utilizzo dei canali memoria normali	42	Funzionalità "Wakeup", risveglio	94
Registrazione in memoria	42	Impostazione del circuito di risparmio batterie in trasmissione	95
Memorizzazione di frequenze Tx/Rx indipendenti	43	Disabilitare la segnalazione BUSY	95
Richiamo della memoria	43	Funzione di spegnimento automatico (APO)	96
Canale memoria "Home"	44	Temporizzatore di tempo massimo di trasmissione (TOT)	97
Richiamo canale "Home"	44	Accensione automatica programmata	98
Modifica frequenza canale "Home"	44	Blocco trasmissione canale occupato (BCLO)	98
Etichette alfanumeriche per la memoria	45	Variare la deviazione in trasmissione FM	99
Spostamento sintonia in modo memoria	46	Regolare il guadagno microfonico	99
Nascondere i canali della memoria	47	Operare con "My Bands"	100
Funzionamento della memoria a gruppi di canali "banchi"	48	Variare l'azione del comando [VOL]	101
Attribuzione di un canale ad un gruppo	48	Clonazione	102
Richiamo di un gruppo di canale dalla memoria	48	Configurazione	104
Rimuovere un canale memoria da un gruppo	49	Procedura d'azzeramento	125
Cambiare nome al gruppo "banco" memoria	49	Specifiche	126
Trasferire il contenuto della memoria al VFO	50	Informazione Agli Utenti	128
Modo memoria esclusivo	50		
Utilizzo dei canali memoria speciali	51		
Canali radiodiffusione bollettini meteorologici	51		
Memoria canali nautici VHF	52		
Canali memoria stazioni radiodiffusione ad onde corte	53		

DESCRIZIONE GENERALE

Il **VX-3E** è un ricetrasmittitore FM bibanda miniaturizzato la cui sezione ricevente copre una banda estesa, può quindi essere usato, oltre che per il traffico amatoriale, anche come monitor ad elevate prestazioni.

Le incredibili dimensioni ridotte del **VX-3E** vi permettono di portarlo con voi ovunque: nelle escursioni in montagna, sciando o mentre passeggiate per la città, la fantastica flessibilità operativa vi renderà piacevolissimo l'uso. L'incredibilmente sottile pacco batteria agli ioni di litio FNB-82LI permette l'erogazione di 1,5 W in VHF e 1 W in UHF. Oltre a operare come ricetrasmittitore sui 144 e i 430 MHz, il **VX-3E** copre in ricezione le bande AM a onde medie, le onde corte HF, la radiodiffusione FM, le bande TV VHF e UHF, la banda aeronautica VHF AM e una ampia gamma di frequenze usate per comunicazioni private o di soccorso. L'antenna interna premette una buona ricezione in AM, evitando la necessità di disporre di una antenna esterna.

Il sistema evoluto di chiamate selettive e squelch codificato a toni (EPCS) vi permette di indirizzare la chiamata o di ricevere solo una determinata stazione. Potete anche abilitare l'uso solo con l'immissione di una password. È corredato di un tasto a facilitare l'accesso al sistema d'interallacciamento ripetitori via Internet WIREST[™] della Vertex Standard.

Con la funzionalità automatica d'emergenza (EAI), inviate il vostro identificativo senza dover premere il PTT. Altre funzioni comprendono il temporizzatore durata massima di trasmissione (TOT), spegnimento automatico (APO), spaziatura automatica ripetitore (ARS) e del sistema esclusivo ARTS[™] di verifica copertura. Inoltre è possibile ridurre la deviazione, nel caso di aree ove causa l'intenso traffico via etere, i canali sono congestionati. Il circuito di squelch è in grado di regolare la soglia su una specifica intensità di segnale misurata dall'S-meter togliendovi la preoccupazione di doverlo regolare.

Vi ringraziamo per aver acquistato questo apparecchio, vi suggeriamo di leggere interamente questo manuale affinché possiate venire a conoscenza di tutte le fantastiche caratteristiche di questo vostro, nuovo, eccezionale portatile della Yaesu.

Precauzioni D'uso

Questo ricetrasmittitore lavora su frequenze che non sono generalmente consentite, per il suo utilizzo l'utente deve essere in possesso della licenza di stazione di amatore, L'uso è consentito solo nella banda adibita al servizio di amatore.

Lista delle aree autorizzate				
AUT	BEL	CYP	CZE	DNK
EST	FIN	FRA	DEU	GRC
HUN	ISL	IRL	ITA	LVA
LIE	LTU	LUX	MLT	NLD
NOR	POL	PRT	SVK	SVN
ESP	SWE	CHE	GBR	-

COMANDI E CONNESSIONI

— Presa antenna —

Inserite qui l'antenna flessibile in gomma in dotazione (o un'altra antenna che presenti una impedenza di 50 Ω).

— Presa MIC/SP —

Su questa presa miniatura quadripolare sono presenti i segnali audio microfono, audio auricolare PTT e massa.

— Manopola sintonia —

La manopola di sintonia principale è usata per sintonizzare la frequenza operativa, regolare il volume o selezionare il passo menù, e per altre regolazioni.

Per ruotarla bisogna prima spingerla per liberare il blocco.

— PTT —

(premere per parlare)
Per passare in trasmissione premete e mantenete premuto questo tasto, rilasciandolo a termine messaggio tornate in ricezione.

— Comando T.CALL —

Premendolo si invia la nota per l'apertura dei ripetitori (1750 Hz).

— POWER —

Premente per un secondo questo tasto per accendere o spegnere l'apparecchio.

— Tastiera —

Tramite questi nove tasti si selezionano molte importanti funzioni del VX-3E, più avanti descritte.

— Microfono —

Qui è posizionato il microfono interno.

— Altoparlante —

Qui è posizionato l'altoparlante interno.

— Spia TX/BUSY —

Questa segnalazione è verde quando lo squelch è aperto, rossa in trasmissione. In modo emergenza (pag. 74) è stabilmente luminosa o lampeggiante con colore bianco.

— Presa auricolare —







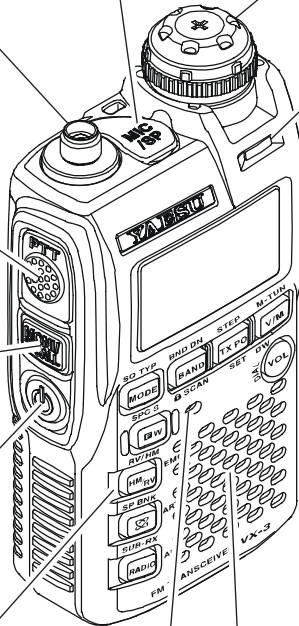

A questa presa jack miniatura tripolare potete connettere cuffie stereo. Così potrete godervi l'ascolto in stereofonia delle stazioni FM.

— EXT DC Jack —

Tramite questa presa coassiale potete alimentare esternamente l'apparecchio tramite una sorgente in CC con tensione compresa tra 3.5 e 7 V. Il contatto centrale è da collegare al polo positivo (+).



FUNZIONI TASTI

KEY	FUNZIONE PRIMARIA (PRESS KEY)	FUNZIONE SECONDARIA (PREMENDO ANCHE [F/W])	TERZA FUNZIONE (TENENDOLO PREMUTO A LUNGO)
SQ TYP  SPC S	Commuta il modo operativo.	Attiva i subtoni CTCSS o i codici digitali DCS.	Attiva la ricerca intelligente ed il "conta canali".
BND DN  SCAN	Commuta alla banda superiore seguente. In modo richiamo memoria attiva la funzione "memoria a banchi".	Commuta alla banda inferiore precedente. Premendo questo tasto, si attiva la funzionalità di blocco.	Attiva la scansione a salire (in frequenza o numero canale).
STEP  SET	Commuta la potenza erogata in trasmissione tra alta "HI" e bassa "LOW".	Imposta il passo di sintonia del sintetizzatore in modo VFO.	Immette alla programmazione via menù.
M-TUN  DW	Commuta il controllo della sintonia tra VFO e memoria.	In modo richiamo memoria abilita lo spostamento di sintonia.	Attiva la funzione doppio ascolto "Dual Watch".
	Seleziona la funzione alternativa dei tasti.	Disattiva la funzione alternativa dei tasti.	Attiva la scrittura in memoria (a impegnare i canali).
RV/HM  EMG	Inverte la frequenza ricezione / trasmissione.	Commuta la sintonia sul canale "Home" (frequenza preferita).	Attiva la funzione "Emergenza", vedi a pag. 74.
SP BNK  ARTS	Attiva la funzione di interconnessione via Internet WIRES™.	Richiama i canali meteo e radiodiffusione a onde corte.	Attiva la funzione ARTS™.
SUB-RX  ANT	Passa al modo ricezione radiodiffusione. Già in questo modo premendo [BAND] si commuta tra AM e FM.	Selezione antenna.	Attiva la priorità AF, vedere a pag. 16.
DUAL 	non previsto	Commuta la funzione manopola di sintonia tra regolazione frequenza e volume audio.	Si regola il volume con la manopola di sintonia, tenendo premuto [VOL].

COMANDI E CONNESSIONI

LCD DISPLAY

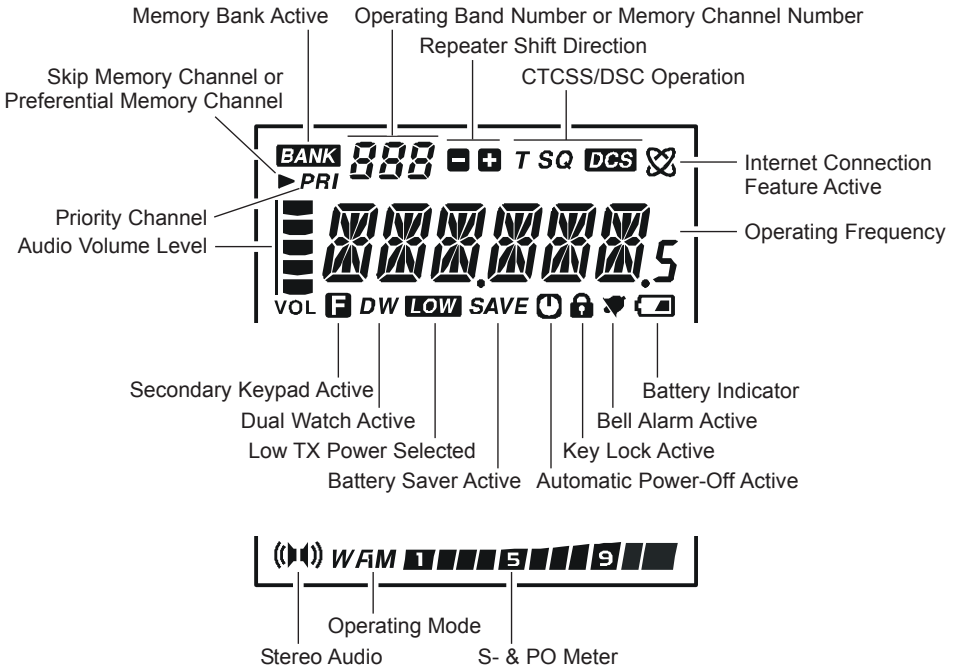

DOTAZIONE DI SERIE E ACCESSORI OPZIONALI

DOTAZIONE DI SERIE

FNB-82LI	Pacco batterie ricaricabile da 3.7 V 1000 mAh agli ioni di litio	1
NC-85C, U*	Caricabatterie da rete in 2 ore e 1/2	1
YHA-66	Antenna	1
Manuale d'uso		1
Certificato di garanzia		1

ACCESSORI OPZIONALI

① CSC-92	Custodia morbida
② CN-3	Adattatore BNC / SMA
③ VC-25	Cuffia VOX con microfono a braccetto
④ MH-34B4B	Microaltoparlante
⑤ MH-37A4B	Microfono/auricolare
⑥ CT-27	Cavo per clonazione
⑦ CT-44	Adattatore microfonico
⑧ FBA-37	Portapile alcaline 3 x "AA"
⑨ FNB-82LI	Pacco batterie ricaricabile da 3.7 V 1000 mAh agli ioni di litio
⑩ E-DC-21	Cavo d'alimentazione con spina adatta alla presa accendisigari
⑪ NC-85C, U*	Caricabatterie da rete in 2 ore e 1/2

※: il suffisso **C** indica l'idoneità per la rete a 230 - 240 Vca, "**U**" per 230 Vca.

La disponibilità degli accessori può variare. In alcuni Paesi certi accessori rientrano nella dotazione di serie mentre altri possono non essere disponibili. Richiedete al vostro rivenditore Yaesu quali sono disponibili e se sono state presentate novità. L'uso di accessori non originali potrebbe essere causa di guasti e potrebbe sospendere la garanzia limitata su questo apparato.

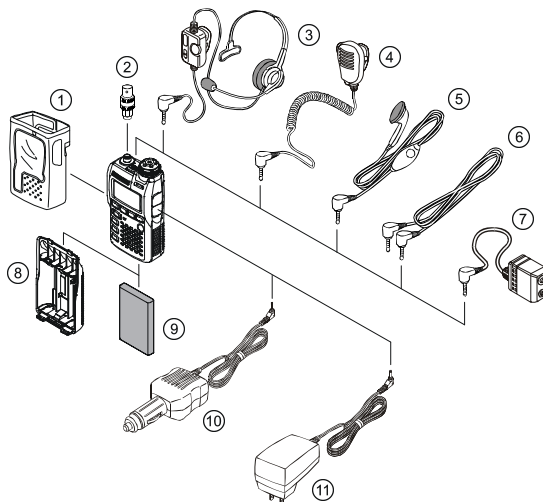

MONTAGGIO DEGLI ACCESSORI

INSERIMENTO DELL'ANTENNA

L'antenna fornita ha una resa ottima su tutta la gamma di frequenze coperte dal ricetrasmittitore. Tuttavia per l'ascolto delle onde medie e corte, vi raccomandiamo di connettere una antenna esterna, per migliorare le prestazioni su queste frequenze.

Per montare l'antenna fornita tenere ferma la base dell'antenna mentre la si avvita a fondo sul connettore del ricetrasmittitore. Non applicate troppa forza di serraggio.

Note:

- Non trasmettere mai senza l'antenna.
- Mentre si avvita l'antenna fornita, non reggerla mai dalla parte superiore.
- Se usate per la trasmissione un'antenna esterna, assicuratevi che il ROS presentato al ricetrasmittitore sia pari o inferiore a 1.5:1.

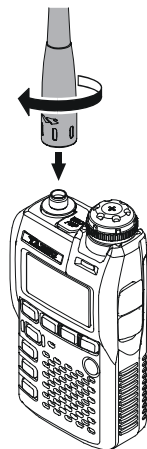

INSTALLAZIONE DEL PACCO BATTERIE FNB-82LI

Il pacco batterie **FNB-82LI** è composto da elementi al litio di altissime prestazioni in un limitato ingombro. Nell'uso normale ha una durata utile pari a circa 300 cicli di carica, dopo la capacità tenderà a ridursi nel tempo. In queste condizione vi conviene provvedere alla sostituzione.

L'installazione del pacco batteria è facile e rapida.

1. Spingete la slitta d'aggancio batteria nella posizione sbloccata, poi rimuovete la copertura spingendola verso il basso.
2. Installate l'**FNB-82LI** entro il vano batteria.
3. Rimettete la copertura poi spingete il blocco batteria nella posizione di ritenuta.

Nota importante:

All'interno del compartimento batteria del VX-3E c'è un tastatore per riconoscere il tipo di batteria. Prestate attenzione a non romperlo durante la sostituzione batteria.

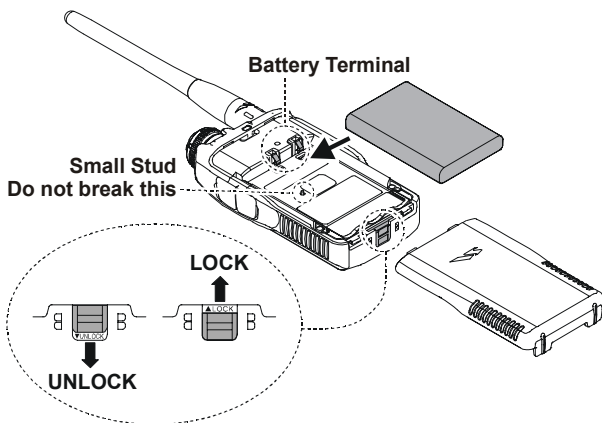

RICARICA BATTERIA

Se la batteria non è mai stata usata o se è completamente scarica, provvedete a caricarla collegando, come mostrato in figura, per due ore l'adattatore di rete **NC-85** al connettore d'alimentazione esterna EXT DC. Se disponete solo di una tensione continua da 12 a 16 V potete usare l'adattatore opzionale E-DC-21.

Quando la batteria è in carica sullo schermo appare l'indicazione "CHGNG" e la spia TX/BUSY è luminosa in rosso. L'indicatore S-meter deflette in proporzione allo stato di carica.

A carica ultimata l'indicazione sullo schermo commuta su "CHGFUL" e la spia TX/BUSY è luminosa in verde.

L'**NC-85** è stato progettato esclusivamente per ricaricare le batterie del **VX-3E** e non è idoneo ad altri utilizzi. Questo dispositivo genera disturbi radioelettrici, pertanto non è consigliabile usarlo in vicinanza a radio o TV in uso.

Note importanti

- 1) *Eseguite il ciclo di carica batteria solo se la temperatura ambiente è compresa da +5 a +35 °C. Farlo oltre questo limite può comportare il danneggiamento del pacco batteria.*
- 2) *Se in 3 ore non si completa il ciclo di carica o a schermo appare "CHGERR", la batteria potrebbe essere deteriorata. Non provate a forzare la carica ma rivolgetevi ad un centro d'assistenza Yaesu.*
- 3) *Se prevedete di non utilizzare il VX-3E per un periodo prolungato, rimuovete il pacco batterie FNB-82LI, perché potrebbe perdere elettrolita, danneggiando l'apparato.*
- 4) *Il pacco batterie FNB-82LI, quando estratto dall'apparato, va ricaricato ogni 6 mesi, per recuperare l'autoscarica.*

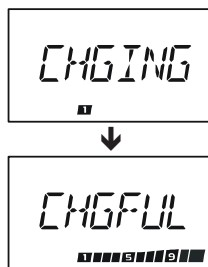
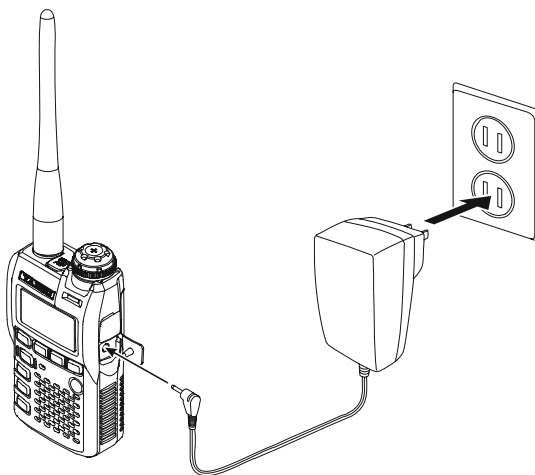

MONTAGGIO DEGLI ACCESSORI

INSTALLAZIONE DEL PORTAPILE ALCALINE **FBA-37** (OPZIONALE)

La custodia per pile alcaline di tipo “AA” **FBA-37** consente di ricevere usando tre pile a secco.

Quando inserite le pile nel **FBA-37** posizionate per primo il polo negativo (-), poi premete il lato (+) finché la pila è entro la sede. Sostituite sempre contemporaneamente tutte le tre pile ponendo attenzione alla polarità.

Siccome non contiene i circuiti di protezione termica e di sovracorrente, richiedi quando si usano elementi Ni-Cd o Ni-MH l’**FBA-37**, non può essere usato con elementi ricaricabili (previsti invece nel pacco batteria **FNB-82LI**)

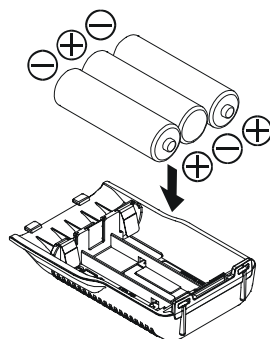



Note importanti

- 1) Il portatile **FBA-37** è destinato solo al tipo alcalino tipo AA (LR6).
- 2) Se prevedete di non utilizzare il **VX-3E** per un periodo prolungato, rimuovete il pacco pile **FBA-37**, perché le pile potrebbero perdere elettrolita, danneggiando l’apparato.
- 3) Non collegate mai l’alimentazione esterna al **VX-3E** quando è installato il portatile **FBA-37**.

INFORMAZIONE SULLA CARICA RESIDUA

Quando la batteria è quasi completamente scarica a schermo appare l’icona “”. A questo punto dovete quanto prima eseguire un ciclo di carica



BANDA OPERATIVA	DURATA CARICA (APPROSSIMATIVA)		INDICAZIONE BASSA TENSIONE
	FNB-82LI	FBA-37	
144 MHz*1	6.0 ore	7.0 ore	nessuna indicazione: sufficientemente carica  : carica residua limitata  (lampeggiante): prossima alla scarica Ricaricate (o sostituite) quanto prima
430 MHz*1	6.5 ore	7.5 ore	
Altre bande*2	20.0 ore	25.0 ore	

*1: 6” in TX, 6” in RX, 48” in RX a squelch chiusi.

*2: a ricezione continua segnale.

È possibile richiamare a schermo la tensione batteria corrente.

In ambienti molto freddi l’autonomia carica si riduce. Proteggete l’apparato tenendolo in tasche interne.

INTERFACCIA NODO TERMINALE TRASMISSIONE A PACCHETTI “TNC”

Il **VX-3E** può essere usato anche in modo Packet, per interfacciare il TNC è da usarsi l'adattatore microfonico opzionale **CT-91**, che potete trovare presso il vostro rivenditore Yaesu. Oppure potete autocostruirvelo cablando un connettore audio miniatura quadripolare come da schema seguente.

Il livello audio immesso nel TNC dal ricetrasmittitore si regola come in modo fonia (ruotando la manopola di sintonia, prima non dimenticatevi di premerla, mentre si tiene premuto [VOL]). Quello immesso nel ricetrasmittitore è invece da regolare nel TNC. La tensione nominale ideale è pari a 5 mV su 2000 Ω .

A prevenire possibili danni al ricetrasmittitore causa picchi di tensione e meglio collegare i cavi ad apparati spenti.

Quando operate in modo Packet dovete impostare su OFF il circuito di risparmio energia perché il ciclo di letargo potrebbe collidere con l'inizio trasmissione di un pacchetto in arrivo, impedendo al TNC di ricevere tutto l'insieme di dati. Sul circuito di risparmio energia maggiori informazioni a pag. 93.

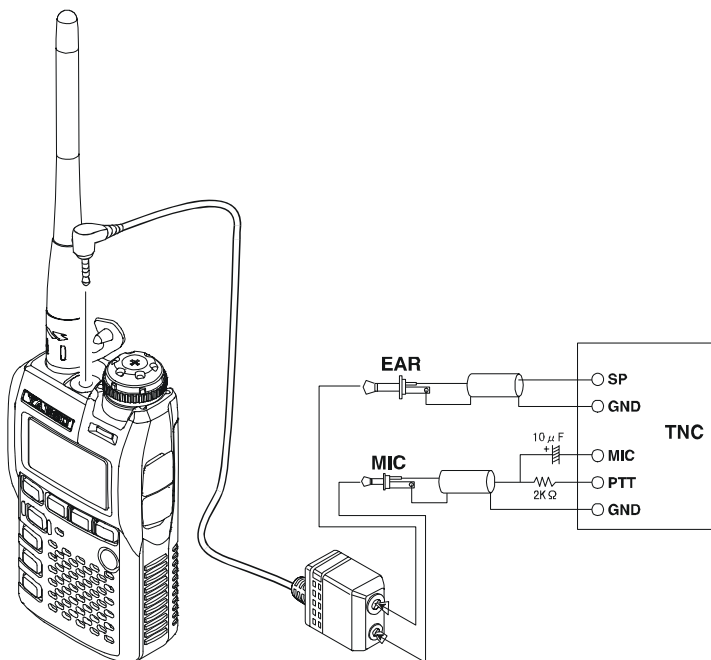



Hi! Io sono R.F. Radio e vi assisterò affinché vi sia più facile familiarizzare con le molte possibilità offerte dal VX-3E. Capisco che siete ansiosi di iniziare i vostri collegamenti, ma vi suggerisco di leggere almeno la sez. "Utilizzo" di questo manuale d'uso, cosicché sarete subito a conoscenza delle fantastiche prestazioni del vostro nuovo portatile. Ora è tempo di iniziare a operare!

ACCENSIONE E SPEGNIMENTO

1. Assicuratevi che il pacco batterie sia installato e che la batteria sia completamente carica. Collegare l'antenna sulla apposita presa posta sul pannello superiore.
2. Mantenete premuto per un secondo il tasto **POWER** posto sul lato sinistro del ricetrasmittitore. Quando è stato premuto sufficientemente a lungo saranno emessi dal cicalino due "beep" e sullo schermo apparirà, per due secondi, la misura della tensione della batteria; se state usando il pacco batteria **FNB-82LI** il sistema lo riconosce e a conferma, sulla parte superiore dello schermo, appare la piccola icona "Lit". Dopo questo intervallo di due secondi lo schermo si porta sulla normale modalità indicando la frequenza operativa.
3. Per spegnere il ricetrasmittitore, premente ancora per un secondo il tasto **POWER**.

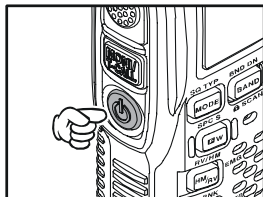

- 1) *Può darsi che non venga emesso il doppio tono di conferma "beep" e la radio si accenda comunque, è solo perché il "beep" è stato disattivato tramite il sistema di menù, passo 14:BP SEL, se volete inserirlo riferitevi a pag.19.*
- 2) *Potete visualizzare anziché la tensione d'alimentazione un messaggio d'apertura (fino a 6 caratteri), passo menù 59: OPN.MSG, maggiori informazioni a pag. 115.*

REGOLAZIONE DEL VOLUME

Spingete la manopola di sintonia per liberarla dal blocco meccanico, poi ruotatela mentre tenete premuto il comando [VOL]. Ruotando in senso orario aumenta.



- 1) *Il volume all'altoparlante o all'auricolare si regola indipendentemente. Nell'area destinata alla indicazione canali appare l'indicazione "SP" quando si interviene sulla regolazione volume altoparlante mentre appare "HP" quando si regola il volume all'auricolare.*
- 2) *Premendo [F/W] e poi [VOL] la funzione manopola di sintonia passa a regolazione volume anziché sintonia, a schermo appare lampeggiante l'indicazione "VOL". Premendo ancora [F/W] e poi [VOL] la manopola torna a regolare la sintonia. Inoltre potete cambiare la funzionalità di [VOL], tramite il passo del menù 92: VOL MD. Maggiori informazioni a pag. 101.*

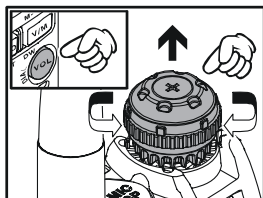

REGOLAZIONE DELLO SQUELCH

Il sistema di squelch del **VX-3E** silenzia il ricevitore in assenza di segnale impedendo la riproduzione del rumore di fondo. Così non solo è più piacevole l'uso in attesa ma si conserva la carica della batteria. La regolazione è indipendente per il modo FM e FM a larga banda (radiodiffusione).

1. Premere **[TXPO]** per un secondo per entrare in modo impostazione.

2. Ruotare la sintonia per selezionare il passo di menù 78: **SQ LVL**.

Nota: non dimenticatevi di premere la manopola di sintonia prima di ruotarla.

3. Premere brevemente **[TXPO]** per abilitare l'intervento.

4. Ora ruotate la manopola di sintonia avanzando giusto fino a quando il rumore di fondo scompare, tipicamente "1" o "2" per FM e "2" o "3" per Wide-FM/radiodiffusione FM o AM. Questo il punto in cui si ha la massima sensibilità.

Nota: non dimenticatevi di premere la manopola di sintonia prima di ruotarla.

5. Quando la regolazione vi soddisfa registrate l'impostazione ed uscite tornando al normale modo di funzionamento premendo brevemente il **PTT**.

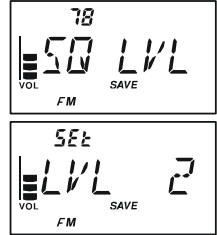

1) Il VX-3E prevede individuale impostazione soglia squelch per modo AM, FM, FM larga e radiodiffusione AM.

2) Il VX-3E ha la speciale funzionalità di squelch RF, potete regolare la soglia in modo che si apra solo quando l'intensità del segnale supera il valore impostato. Maggiori informazioni a pag. 22.

3) Se state operando in una area con molto traffico radio potreste necessitare di passare allo squelch codificato tramite il decodificatore CTCSS entrocontenuto. In queste condizioni la radio rimane silenziata finché non si riceve una portante che contiene il subtono (non udibile) esattamente della frequenza impostata su vostro decodificatore CTCSS. Se invece i vostri amici dispongono dello squelch codificato digitale "DCS" come previsto sul VX-3E, passate a questo sistema per avere minore disturbo quando monitorate canali molto trafficati.

SELEZIONE DELLA BANDA OPERATIVA

Il **VX-3E** copre una incredibilmente ampia gamma di frequenze, su queste vengono usati diversi sistemi di modulazione. Pertanto la copertura del **VX-3E** è stata divisa in diverse bande ognuna con il passo di canalizzazione e la modulazione caratteristica preimpostata. Potete comunque cambiarli se lo gradite (vedere a pag. 21).

BANDA [NUMERO BANDA]	GAMMA FREQUENZE
Banda SW	[1] 1.8 - 30 MHz
Banda amatoriale 50 MHz	[2] 30 - 76 MHz
Banda aeronautica	[3] 108 - 137 MHz
Banda amatoriale 144 MHz	[4] 137 - 174 MHz
Banda TV VHF	[5] 174 - 222 MHz
Banda mobile 1	[6] 222 - 420 MHz
Banda amatoriale 430 MHz	[7] 420 - 470 MHz
Banda TV UHF	[8] 470 - 800 MHz
Banda mobile 2	[9] 803 - 999 MHz

Per commutare la banda:

1. Premere ripetutamente il tasto **[BAND]**. Vedrete che ad ogni pressione l'indicazione sullo schermo LCD si porta verso l'alto.
Si riporta nell'area destina alla indicazione canale, il numero banda corrente.
2. Se volete selezionare una banda di frequenze inferiore, per prima cosa premete il tasto **[F/W]**, poi **[BAND]**.
3. Quando avete selezionato la banda di vostro interesse potete iniziare ad esplorarla variando manualmente la sintonia, come descritto nel paragrafo seguente.

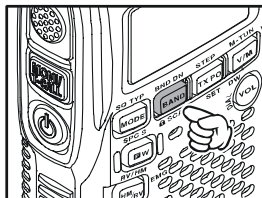

Operating Band



1) Il VX-3E ha un ricevitore per la radiodiffusione AM e FM. Potete ricevere indipendentemente queste bande, maggiori informazioni a pag. 15.

2) Se preferite, potete escludere una o più bande dal ciclo di selezione, per abbreviare il richiamo di quelle da voi preferite, vedere a pag. 100.

ESPLORAZIONE DELLE FREQUENZE

Il **VX-3E** opera inizialmente in modo “VFO”, cioè è possibile variare liberamente la sintonia entro i limiti della banda a passi definiti.

Il **VX-3E** dispone di due modi per esplorare le frequenze.

1) RUOTARE LA MANOPOLA DI SINTONIA

Così si varia la frequenza con passo definito secondo la banda operativa. La rotazione oraria porta la sintonia del **VX-3E** su frequenze più alte mentre quella antioraria verso frequenze inferiori.

Per spostarsi a salti di 1 MHz premere il tasto **[F/W]**. Questa funzione è molto utile per compiere rapidamente ampie escursioni di frequenza.

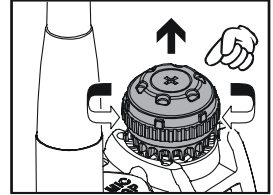

Nota: non dimenticatevi di premere la manopola di sintonia prima di ruotarla.

2) SCANSIONE

Dal modo VFO premere per un secondo il tasto **[BAND]**, mentre questo è ancora premuto, ruotare la manopola di sintonia per selezionare l'ampiezza di banda del VFO in scansione, poi rilasciare **[BAND]**, per avviare la scansione a salire di frequenza. Appena si riceve un segnale sufficientemente intenso da aprire lo squelch la scansione entra in sosta. Il **VX-3E** si ferma sulla frequenza secondo i criteri impostati in modo “RESUME” (passo 75: **SCN.RSM**), maggiori informazioni a pag. 54.

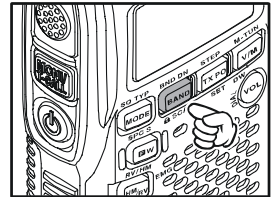

Se volete invertire la direzione della scansione (ad esempio verso frequenze più basse anziché alte), basta ruotare di uno scatto in senso antiorario la manopola di sintonia mentre il **VX-3E** è in scansione. La rotazione di uno scatto in senso orario invece commuta la direzione della scansione verso l'alto.

Per terminare la scansione basta premere per un istante il **PTT**. Questo intervento termina la scansione ma non si passa in trasmissione.

Nota

Il **VX-3E** potrebbe ricevere sulla frequenza immagine segnali molto intensi. Se sospettate di avere interferenze di questo tipo potete calcolare mediante la formula seguente quali frequenze potrebbero arrivare via immagine. Questa informazione è utile per porre contromisure quali filtri trappola, ecc

$$\square 3.579545 \text{ MHz} \times n \quad \square 11.7 \text{ MHz} \times n \quad (n : 1, 2, 3, \dots)$$

TRASMISSIONE

Siete pronti a trasmettere dopo che vi siete sintonizzati su una frequenza compresa nelle due bande riservate ai radioamatori (144 o 430 MHz) nelle quali il VX-3E è abilitato alla trasmissione. In questo paragrafo si trattano i principi basi, aspetti più dettagliati relativamente alla trasmissione sono discussi in seguito.

1. Per trasmettere, premete il tasto **PTT** e parlate con un livello normale di voce rivolti verso il microfono (posto nell'angolo superiore destro della griglia dell'altoparlante). In trasmissione il led "TX/BUSY" si illumina rosso
2. Per tornare in ricezione, rilasciare il tasto **PTT**.
3. Durante la trasmissione viene indicata sulla parte inferiore dello schermo il livello di potenza con un grafico a barre. La massima potenza porta a fondo scala lo strumento mentre la trasmissione a potenza ridotta attiva solo due barre dello strumento. La potenza ridotta è anche segnalata dalla scritta "**LOW**" posta inferiormente sullo schermo.

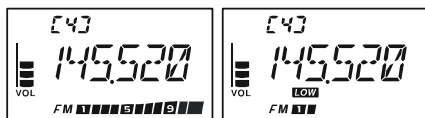
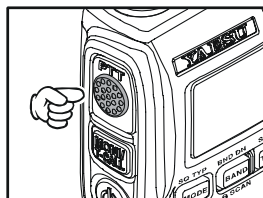

4. Se state comunicando con degli amici vicini allungherete di molto la durata della carica delle batterie se trasmetterete a potenza ridotta. Per passare su questo livello premete [**TXPO**] fintanto che appare l'indicazione "**LOW**". E non scordate: quando trasmettete dovete avere sempre l'antenna connessa.

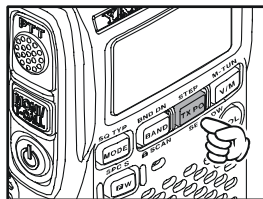

La trasmissione è possibile solo nelle bande amatoriali dei 144 MHz e 430 MHz.



- 1) Il VX-3E memorizza specifiche impostazioni del livello potenza per banda; potete ad esempio impostare "LOW" sui 144 lasciando piena potenza sui 430 MHz. Anche per ogni singolo canale della memoria è registrato il livello di potenza, così non scaricherete inutilmente la batterie quando usate ripetitori a voi vicini.
- 2) Quando operate a bassa potenza potete temporaneamente innalzarla al massimo premendo [F/W] e poi il PTT. Questo passaggio e non il successivo avrà la potenza regolata al massimo, poi ritorna sul livello impostato.

OPERATING BAND	TRANSMIT POWER	
	FBA-37/FNB-82LI	EXT DC (6.0 V)
144 MHz	Hi: 1.5 W	Hi: 3.0 W
	Low: 0.1 W	Low: 0.3 W
430 MHz	Hi: 1.0 W	Hi: 2.0 W
	Low: 0.1 W	Low: 0.3 W

RICEZIONE RADIODIFFUSIONE AM E FM

OPERARE CON SUB-RX

In questo modo, mentre ascoltate una stazione di radiodiffusione AM o FM, potete monitorare la vostra frequenza amatoriale preferita, così come passare in trasmissione premendo il **PTT**.

Appena si riceve un segnale in banda amatoriale, sarà riprodotto l'audio di questo, anziché quello della stazione radio AM o FM. Alla caduta del primo si riprende il modo SUB-RX, come impostato da voi, tramite la seguente procedura.

1. Sintonizzate con il **VX-3E** la frequenza amatoriale di vostro interesse, in modo VFO o memoria, selezionando il canale.
2. Premete [**F/W**] e poi [**RADIO**].
3. Selezionate il modo di ripresa priorità AF ruotando la manopola di sintonia.

TX 1S - TX 10S: intervallo di ripresa modo SUB-RX, cioè tempo di ritardo a riprodurre nuovamente all'altoparlante l'audio stazione radio AM o FM al termine vostro passaggio in trasmissione. Se invece è presente un segnale in banda amatoriale non si riprende il modo SUB-RX.



TRX 1S - TRX 10S: trascorso questo intervallo, dalla caduta segnale amatoriale ricevuto o termine vostro passaggio in trasmissione, si riprende il modo SUB-RX, all'altoparlante sarà riprodotto l'audio stazione radio AM o FM.

HOLD: Quando si riceve un segnale in banda amatoriale, o voi trasmettete su questa, non si riprende più il modo SUB-RX. Per riattivarlo dovete intervenire manualmente.

OFF: Si disabilita il modo SUB-RX.

Nota: non dimenticatevi di premere la manopola di sintonia prima di ruotarla.

4. Uscite dal modo selezione ripresa SUB-RX premendo [**RADIO**].
5. Attivate SUB-RX premendo [**RADIO**]. A schermo, sopra l'indicazione livello audio, appare l'icona "**PRI**".
6. Commutate tra "AM" e "FM" premendo [**RADIO**].
7. Sintonizzate la stazione radiodiffusione preferita ruotando la manopola di sintonia.



8. Quando si riceve un segnale in banda amatoriale, l'altoparlante riprodurrà l'audio di questo e non ascolterete più la stazione radio AM o FM. Alla caduta del segnale amatoriale si riprende l'ascolto della stazione radio AM o FM secondo la modalità impostata al passo 3. Continua il monitoraggio in banda amatoriale.



RICEZIONE RADIODIFFUSIONE AM E FM

9. Forzate l'ascolto in banda amatoriale premendo [MONI].

Disabilitate questa priorità ripetendo la procedura, al passo 3 selezionate però "OFF".



- 1) Anche se avete attivato il modo SUB-RX passate in trasmissione, sulla frequenza sintonizzata al passo 1, premendo il PTT.*
- 2) Quando premete il tasto [V/M], il VX-3E richiama solo se stazioni radio AM e FM registrate in memoria. In questo caso l'indicazione "BANK" lampeggia.*
- 3) Se, tramite il passo del menù 47:M/T-CL, portate la funzionalità del comando [T.CALL] a monitor, potete cambiare la sintonia in banda amatoriale ruotando la manopola mentre premete [T.CALL].*

OPERATIVITÀ EVOLUTA

Ora che siete a conoscenza dei principi di base sull'uso del **VX-3E** approfondite il vostro sapere addentrando nelle funzioni più esclusive.

BLOCCO COMANDI

A fine di prevenire variazioni accidentali di frequenza o trasmissione non voluta i tasti e i comandi del **VX-3E** possono essere bloccati con criteri diversi. Le combinazioni possibili sono:

KEY: esclusione dei soli tasti posti sul pannello frontale.

PTT: il tasto **PTT** è escluso (no TX);

KY + PTT: esclusione combinata **KEY** e **PTT**.

Per bloccare alcuni o tutti i tasti

1. Premere [**TXPO**] per un secondo per entrare in modo impostazione.

2. Ruotare la sintonia per selezionare il passo di menù 46: **LOCK**.

Nota: non dimenticatevi di premere la manopola di sintonia prima di ruotarla.

3. Premere brevemente [**TXPO**] per abilitare l'intervento.

4. Ruotare la manopola di sintonia per selezionare la combinazione scelta.

5. Premere il **PTT** per registrare la nuova impostazione e tornare a modo di normale funzionamento.



Per attivare questa funzione premere [**F/W**] e poi per un secondo il tasto [**BAND**]. Sull'LCD appare l'icona "🔒". Ripetere l'operazione per disattivare.



VOLUME NOTA CONFERMA PRESSIONE TASTI

Il “beep” associato alla pressione tasti è un utile riscontro audio all’intervento sui tasti. Il volume è regolato in sincronia con l’audio in ricezione. Potete però intervenire sul rapporto tra questi, tramite il passo menù 13:**BP LVL**.

1. Premere [**TXPO**] per un secondo per entrare in modo impostazione.
2. Selezionare il passo 13:**BP LVL** del menù ruotando il comando di sintonia.

Nota: non dimenticatevi di premere la manopola di sintonia prima di ruotarla.

3. Premere brevemente [**TXPO**] per abilitare l’intervento.
4. Selezionate il livello ruotando la manopola di sintonia.
5. Fatta la regolazione, premere il **PTT** per registrare la nuova impostazione e tornare al normale modo di funzionamento.



Inoltre se il “beep” associato alla pressione tasti vi crea imbarazzo in ambienti silenziosi potete con semplicità disattivarlo.

1. Premere [**TXPO**] per un secondo per entrare in modo impostazione.
2. Ruotare la sintonia per selezionare il passo di menù 14:**BP SEL**.

Nota: non dimenticatevi di premere la manopola di sintonia prima di ruotarla.

3. Premere brevemente [**TXPO**] per abilitare l’intervento.
4. Ruotare la manopola di sintonia per passare a “OFF”.
5. Premere il **PTT** per registrare la nuova impostazione e tornare a modo di normale funzionamento.



6. Per riattivare il cicalino ripetete la procedura selezionando al punto 4 “KEY” o “KY+SCN”.

KEY: il cicalino conferma l’azione su un qualunque tasto.

KY+SCN: il cicalino conferma l’azione su un qualunque tasto e la pausa in scansione.

ILLUMINAZIONE DI CORTESIA DELLA TASTIERA E DELLO SCHERMO LCD

Nel vostro **VX-3E** è prevista una illuminazione di cortesia a luce diffusa rossastra che vi aiuterà durante l'uso notturno. Questo colore è stato scelto perché è quello che con il minimo disturbo massimalizza la lettura in ambienti bui. Per attivare l'illuminazione ci sono tre modi:

- KEY 2S - KEY10S:** la pressione di un tasto attiva per i secondi selezionati l'illuminazione poi automaticamente spenta;
- CONT:** la tastiera e lo schermo sono permanentemente illuminati;
- OFF:** disabilita l'illuminazione di cortesia.

Questa è la procedura per impostare il modo di funzionamento dell'illuminazione:

1. Premere **[TXPO]** per un secondo per entrare in modo impostazione.
2. Selezionare il passo 44: **LAMP** del menù ruotando il comando di sintonia.

Nota: non dimenticatevi di premere la manopola di sintonia prima di ruotarla.

3. Premere brevemente **[TXPO]** per abilitare l'intervento.
4. Selezionate quello prescelto dei tre modi descritti ruotando la manopola di sintonia.
5. Fatta la scelta premere il **PTT** per registrare la nuova impostazione e tornare al normale modo di funzionamento.

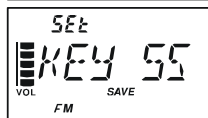

CONTROLLO DELLA TENSIONE BATTERIA

Il microprocessore del **VX-3E** è stato programmato per identificare il tipo batteria e misurarne la tensione.

1. Premere **[TXPO]** per un secondo per entrare in modo impostazione.
2. Ruotare la sintonia per selezionare il passo di menù 23: **DC VLT**.

Nota: non dimenticatevi di premere la manopola di sintonia prima di ruotarla.

3. Premere brevemente **[TXPO]** per identificare la batteria e misurarne la tensione.

Lit: quando è inserito il pacco **FNB-82LI**

Edc: quando l'alimentazione è ricavata da una sorgente esterna.

4. Premere per un secondo **[TXPO]** per tornare a modo di normale funzionamento.



VARIARE IL PASSO DI CANALIZZAZIONE

Il sintetizzatore del **VX-3E** può avere il passo impostato su 5/8.33/9/10/12.5/15/20/25/100 kHz, oppure automaticamente selezionato “AUTO” in funzione della banda corrente (impostazione iniziale), alcuni di questi possono risultare importanti per le vostre necessità. Le impostazioni iniziali sono adatte nella maggior parte dei casi. Tuttavia qualora dobbiate variare il passo di canalizzazione la procedura è semplice:

1. Premere **[TXPO]** per un secondo per entrare in modo impostazione.
2. Ruotare la sintonia per selezionare il passo di menù 82: **STEP**.
Nota: non dimenticatevi di premere la manopola di sintonia prima di ruotarla.
3. Premere brevemente **[TXPO]** per abilitare l'intervento.
4. Selezionare il passo ruotando la manopola di sintonia.
5. A selezione fatta, premere il **PTT** per registrare la nuova impostazione e tornare a modo di normale funzionamento.

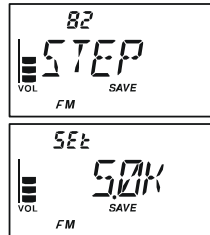

- 1) Il passo di 9 kHz è disponibile solo sulla gamma radiodiffusione “BC”.
- 2) 8.33 kHz steps are available only when receiving on the Air band.
- 2) Quando è selezionata la gamma BC è proposto il passo di 9 e 10 kHz, gli altri sono disabilitati.
- 3) Il passo 5 kHz non è disponibile nel segmento 250 – 300 MHz e sopra i 530 MHz.

CAMBIARE IL MODO OPERATIVO

Quando si cambia la frequenza il **VX-3E** commuta automaticamente il modo. Può darsi che talvolta in condizioni particolari si presenti l'esigenza di commutare il modo tra quelli disponibili, basta premere il tasto **[MODE]**.

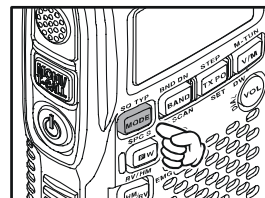

Elenco modi ricezione disponibili.

- AUTO:** selezione automatica del modo in funzione della frequenza correntemente sintonizzata;
- FM:** modulazione di frequenza a banda stretta (comunicazioni in fonìa);
- W-FM:** modulazione di frequenza a banda larga (radiodiffusione ad alta fedeltà);
- AM:** modulazione d'ampiezza.



Se non avete una specifica e particolare esigenza, lasciate che la selezione del modo sua automatica, vi risparmierete una preoccupazione quando cambiate banda.. Se voi cambiate il modo su un canale specifico, vi conviene registrare questo in memoria perché oltre alla frequenza, viene memorizzato anche il modo.

SQUELCH "S-METER"

Questa radio dispone di un sistema di squelch speciale. L'apertura di questo avviene solo quando l'intensità del segnale sintonizzato supera quella programmata via S-meter.

Per impostare l'uso dello squelch S-meter seguire questa procedura:

1. Premere [TXPO] per un secondo per entrare in modo impostazione.

2. Ruotare la sintonia per selezionare il passo di menù 80: **SQSMTR**.

Nota: non dimenticatevi di premere la manopola di sintonia prima di ruotarla.

3. Premere brevemente [TXPO] per abilitare l'intervento.

4. Selezionare il livello di soglia dello squelch RF (**LVL1 - LVL8** o **OFF**) ruotando la manopola di sintonia.

5. A regolazione fatta, premere il **PTT** per registrare la nuova impostazione e tornare a modo di normale funzionamento.



1) Quando lo squelch S-meter è attivo il segmento cui corrisponde la soglia impostata al passo 4 lampeggia.

2) Il livello di apertura dello squelch del ricevitore sarà quello più elevato tra rumore e RF. Ad esempio

a) Se lo squelch basato sul rumore è regolato in modo che un segnale che supera S3 lo apra ma lo squelch RF (passo menù 80) è impostato su "LVL5", si apre solo quando i segnali superano il valore S5.

b) Se lo squelch S-meter è regolato su S3 ma lo squelch basato sul rumore è impostato in modo che si apra solo sui segnale che raggiungono il fondo scala dell'S-meter, si apre solo quando i segnali superano quest'ultimo valore. In questo caso lo squelch basato su rumore interviene oltre l'azione di quello RF.



CONTROLLARE LA TEMPERATURA

Grazie ad un sensore interno il **VX-3E** riporta a schermo la temperatura dell'apparecchio.

1. Premere [**TXPO**] per un secondo per entrare in modo impostazione.

2. Ruotare la sintonia per selezionare il passo di menù 85: **TEMP**.

Nota: non dimenticatevi di premere la manopola di sintonia prima di ruotarla.

3. Premere brevemente [**TXPO**] per abilitare l'intervento.

4. Selezionare l'unità di misura tra "°F" e "°C" premendo [**MODE**].

5. A selezione fatta, premere il **PTT** per registrare la nuova impostazione e tornare a modo di normale funzionamento.

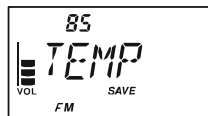

TRAFFICO CON RIPETITORI

I ripetitori solitamente sono posti in postazioni elevate tali da estendere molto la copertura dei portatili anche se di debole potenza. Le caratteristiche del VX-3E rendono l'uso dei ripetitori semplice e piacevole.

SPAZIATURA DEI RIPETITORI

Il vostro ricetrasmittitore è stato configurato in fabbrica per la spaziatura usata nel vostro paese. Solitamente per i 144 MHz è di 600 kHz mentre per i 430 MHz è di 1,6 o 7,6 o 5 MHz (versione USA).

La spaziatura è verso il basso “**-**” o l'alto “**+**”, dipende su quale parte di banda operate; una di queste icone appare sullo schermo, a segnalare quale è la direzione applicata.



SPAZIATURA AUTOMATICA PER RIPETITORI (ARS)

Questo automatismo del VX-3E seleziona automaticamente la spaziatura quando vi sintonizzate nel segmento di gamma riservato ai ripetitori nella vostra zona. Questi segmenti sono sottoillustrati.

Se la funzione ARS sembra non funzionare può darsi sia stata disinserita.

Per attivarla nuovamente

1. Premere **[TXPO]** per un secondo per entrare in modo impostazione.

2. Ruotare la sintonia per selezionare il passo di menù 5: **ARS**.

Nota: non dimenticatevi di premere la manopola di sintonia prima di ruotarla.

3. Premere brevemente **[TXPO]** per abilitare l'intervento.

4. Selezionare “ON” ruotando la manopola di sintonia (per abilitare la spaziatura automatica).

5. A regolazione fatta, premere il **PTT** per registrare la nuova impostazione e tornare a modo di normale funzionamento.

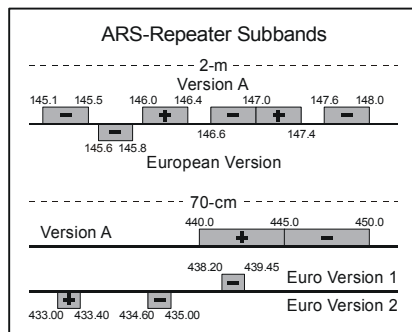
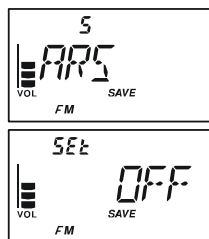

ATTIVAZIONE DELLA SPAZIATURA MANUALE PER RIPETITORI

Se ARS è disattivato potete comunque impostare la direzione della spaziatura manualmente.

1. Premere **[TXPO]** per un secondo per entrare in modo impostazione.
2. Ruotare la sintonia per selezionare il passo di menù 68: **RPT**.

Nota: non dimenticatevi di premere la manopola di sintonia prima di ruotarla.

3. Premere brevemente **[TXPO]** per abilitare l'intervento.
4. Ruotare la manopola di sintonia a selezionare la direzione spaziatura tra “-RPT”, “+RPT” e “SIMP”.
5. A regolazione fatta, premere il **PTT** per registrare la nuova impostazione e tornare a modo di normale funzionamento.

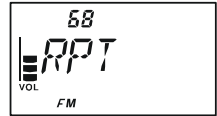

Se voi cambiate la direzione della spaziatura, ma avete ancora attivata la spaziatura automatica, quando vi spostate di frequenza, ad esempio intervenendo sulla sintonia, ARS si impone rispetto alla vostra impostazione manuale. Per far in modo che ciò non accada dovete disattivare ARS.

VARIARE LA SPAZIATURA PREIMPOSTATA PER I RIPETITORI

Se visitate un altro Paese, potreste necessitare di cambiare la spaziatura preimpostata per adeguarvi alla convenzione locale.

Per far ciò seguite questa procedura:

1. Sintonizzare il **VX-3E** entro la banda cui si vuole modificare la spaziatura ripetitore standard (144 o 430 MHz).
2. Premere **[TXPO]** per un secondo per entrare in modo impostazione.
3. Ruotare la sintonia per selezionare il passo di menù 38: **SHIFT**.

Nota: non dimenticatevi di premere la manopola di sintonia prima di ruotarla.

4. Premere brevemente **[TXPO]** per abilitare l'intervento.
5. Ruotare la manopola di sintonia a selezionare l'entità spaziatura.
6. A regolazione fatta, premere il **PTT** per registrare la nuova impostazione e tornare a modo di normale funzionamento.

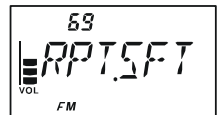

Se voi avete soltanto un caso fuori standard da registrare, non vi conviene cambiare la spaziatura preimpostata tramite il menù, ma immettere separatamente le frequenze di trasmissione e ricezione come spiegato a pag.

43.

TRAFFICO CON RIPETITORI

TONO DI CHIAMATA (1750 Hz)

Se i ripetitori nel vostro Paese richiedono un breve treno d'impulsi a 1750 Hz per eccitarli, tenete premuto per il tempo stabilito dal gestore del ripetitore il tasto **T.CALL**, posto appena sotto il **PTT**. Si passa automaticamente in trasmissione, la portante è modulata con una nota fissa a 1750 Hz. Una volta che è stato attivato il ripetitore potete rilasciare **T.CALL**, premendo **PTT** per passare in trasmissione.

CONTROLLO DELLA FREQUENZA D'INGRESSO DEL RIPETITORE

Per verificare se il corrispondente è raggiungibile con un collegamento diretto in simplex è utile controllare la frequenza d'ingresso del ripetitore.

Per fare ciò premete per un istante il tasto **[HM/RV]**. Notate che sullo schermo la frequenza si è spostata su quella d'ingresso del ripetitore. Premete ancora **[HM/RV]**, si torna nelle normali condizioni operative e il ricevitore si sintonizza sulla frequenza d'uscita del ripetitore.



Questo tasto può essere configurato sia come “RV” (inversione frequenze, a controllare quella d’ingresso ripetitore) o “HM” (richiamo immediato del canale HOME della banda corrente). Per intervenire sulla configurazione di questo tasto riferitevi a pag. 111, passo menù 36: HM/RV.

UTILIZZO DEI CTCSS/DCS/EPCS

USO DEI SUBTONI “CTCSS”

Molti ripetitori per essere attivati richiedono che sia sovrapposto alla portante un segnale audio di bassissima frequenza. Questo evita che possano eccitarsi per segnali spuri. Il sistema viene definito “CTCSS” (squelch codificato con subtoni continui), il **VX-3E** prevede questo metodo ed è facile attivarlo.



L'impostazione dei subtoni avviene in due fasi, prima va scelta la frequenza e poi il modo d'intervento dei toni. Queste impostazioni si fanno tramite il comando [MODE] o i passi di menù 79: SQ TYP e 86: TN FRQ.

1. Premere [**F/W**] e poi [**MODE**]. Questo metodo è una scorciatoia per entrare direttamente al passo di menù 79: **SQ TYP**.
 2. Attivare il codificatore CTCSS, che permette di usare i ripetitori, ruotando la manopola di sintonia a far apparire sullo schermo “**TONE**”.
- Nota:* non dimenticatevi di premere la manopola di sintonia prima di ruotarla.
3. Ruotando la manopola di sintonia di ancora uno scatto appare la notazione “**T SQL**”. In questa condizione è attivo lo squelch codificato a subtoni, il **VX-3E** resta silenzioso anche se sono presenti in frequenze segnali salvo se ne ricevono uno con il CTCSS impostato. Questo metodo di silenziare la radio salvo quando si riceve una specifica chiamata “selettiva” è molto utile quando si opera in aree congestionate.
 4. A selezione CTCSS fatta, premere il **PTT** per registrare la nuova impostazione e tornare a modo di normale funzionamento.



- Al passo 3, ruotando la manopola di sintonia noterete che appare anche la notazione “**DCS**”. Si riferisce allo squelch codificato digitale, più avanti trattato.
- La notazione “**RV TN**” segnala che è attivo lo squelch a subtoni in forma invertita, cioè la radio e muta solo quando il segnale contiene in vostro CTCSS. A segnalare questa inversa condizione sullo schermo l'indicazione “**TSQ**” lampeggia.
- Al passo 3, ruotando la manopola di sintonia noterete che appare anche la notazione “**PR FRQ**”, decodificatore CTCSS inverso, programmato dall'utente; il vostro **VX-3E** si silenzia quando riceve una chiamata contenente il subtono CTCSS corrispondente a quello impostato, passo 63: **PR FRQ**. In questo caso appare a schermo l'icona “**SG**”.
- Al passo 3, ruotando la manopola di sintonia noterete che appare anche l'indicazione “**PAGER**” e “**MESSAGE**” quando sono attive le funzioni decodifica subtoni programmata, chiamata e squelch codificato evoluto. Funzioni descritte in seguito.

UTILIZZO DEI CTCSS/DCS/EPCS

USO DEI SUBTONI "CTCSS"

5. Premere [TXPO] per un secondo per entrare in modo impostazione.
6. Ruotare la sintonia per selezionare il passo di menù 86: **TN FRQ**.
Nota: non dimenticatevi di premere la manopola di sintonia prima di ruotarla.
7. Premere brevemente [TXPO] per abilitare la selezione della frequenza subtono CTCSS.
8. Ruotare la manopola di sintonia fintanto che sullo schermo appare la frequenza da usare (se non è nota, chiedere al responsabile gestione ripetitore).
9. A regolazione fatta, premere brevemente [TXPO] e poi il **PTT** per registrare la nuova impostazione e tornare a modo di normale funzionamento. Questo inusuale metodo d'uscita si applica esclusivamente in questo caso.

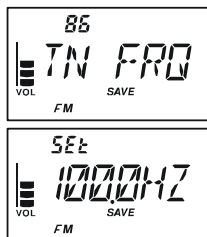

1) Alcuni ripetitori non ritrasmettono i toni CTCSS, semplicemente questi servono per eccitarli ma non vengono ripetuti dal trasmettitore.

Se l'S-Meter deflette ma non viene emesso audio dal VX-3E quando il ripetitore è in trasmissione ripetete i passi da "1" a "4", ruotate però la sintonia finché "TSQ" scompare. Questo vi consente di accedere al ripetitore e di sentire tutto il traffico sul canale.

CTCSS TONE FREQUENCY (Hz)					
67.0	69.3	71.9	74.4	77.0	79.7
82.5	85.4	88.5	91.5	94.8	97.4
100.0	103.5	107.2	110.9	114.8	118.8
123.0	127.3	131.8	136.5	141.3	146.2
151.4	156.7	159.8	162.2	165.5	167.9
171.3	173.8	177.3	179.9	183.5	186.2
189.9	192.8	196.6	199.5	203.5	206.5
210.7	218.1	225.7	229.1	233.6	241.8
250.3	254.1	-	-	-	-

2) Con i CTCSS potete impostare il VX-3E in modo che trilli alla ricezione di una chiamata, vedere a pag. 37.

UTILIZZO DEI CTCSS/DCS/EPCS

FUNZIONAMENTO DEL DCS

Lo squelch codificato digitale o DCS è un altro metodo di controllo dell'accesso a toni. È un sistema di codificazione più recente che risulta maggiormente immune da errori rispetto al CTCSS. Il vostro **VX-3E** dispone di questa tecnologia, il cui principio di funzionamento è molto simile al CTCSS. Ne potete fare uso se il vostro ripetitore lo prevede o anche nei collegamenti in simplex con i vostri amici, purché a loro volta ne dispongano.

Come nel traffico con CTCSS, il DCS richiede che per prima cosa venga selezionata il codice del tono e poi il modo d'intervento.

1. Premere [**F/W**] e poi [**MODE**]. Questo metodo è una scorciatoia per entrare direttamente al passo di menù 79: **SQ TYP**.
2. Premere brevemente [**TXPO**] per abilitare l'intervento
3. Attivare il sistema di codifica e decodifica digitale ruotando la manopola di sintonia fino a far apparire sullo schermo "DCS".



Nota: non dimenticatevi di premere la manopola di sintonia prima di ruotarla.

4. Premere il **PTT** per registrare la nuova impostazione.
5. Premere [**TXPO**] per un secondo per entrare in modo impostazione.
6. Ruotare la sintonia per selezionare il passo di menù 24: **DCS CD**.

Nota: non dimenticatevi di premere la manopola di sintonia prima di ruotarla.

7. Premere brevemente [**TXPO**] per abilitare la selezione del codice DCS.



8. Ruotare la manopola di sintonia fintanto che sullo schermo appare il codice da usare (rappresentato da un numero di tre cifre). Se non è noto chiedere al responsabile gestione ripetitore, se si lavora solo in simplex ai corrispondenti.
9. A regolazione fatta, premere brevemente [**TXPO**] e poi il **PTT** per registrare la nuova impostazione e tornare a modo di normale funzionamento. Questo inusuale metodo d'uscita si applica esclusivamente in questo caso.



 **1) Ricordatevi che il DCS è un sistema di decodifica e codifica cioè il vostro ricevitore rimane muto sino a quando riceve un segnale che contiene la stessa codifica. Dovete pertanto escluderlo quando esplorate la banda.**

2) Con il DCS potete impostare il VX-3E in modo che trilli alla ricezione di una chiamata, vedere a pag. 37.

DCS CODE									
023	025	026	031	032	036	043	047	051	053
054	065	071	072	073	074	114	115	116	122
125	131	132	134	143	145	152	155	156	162
165	172	174	205	212	223	225	226	243	244
245	246	251	252	255	261	263	265	266	271
274	306	311	315	325	331	332	343	346	351
356	364	365	371	411	412	413	423	431	432
445	446	452	454	455	462	464	465	466	503
506	516	523	526	532	546	565	606	612	624
627	631	632	654	662	664	703	712	723	731
732	734	743	754	-	-	-	-	-	-

FUNZIONAMENTO DEL DCS

INVERSIONE CODICI DCS

Il sistema DCS è stato inizialmente proposto nel servizio PMR, collegamenti radio ad uso civile privato, dove ora è largamente usato. Talvolta gli si attribuisce l'acronimo DPL®, linea privata digitale, marchio registrato della Motorola, Inc.

Il DCS ha una struttura composta da 23 bit ed è trasmesso ad una velocità di 134.4 bps (non udibile). Talvolta un'inversione del segnale può comportare la trasmissione o ricezione del codice complementare. Questo impedisce l'apertura dello squelch, a DCS attivato, perché la sequenza decodificata non corrisponde a quella selezionata.

Situazioni tipiche in cui si può verificare sono:

- collegare un preamplificatore in ricezione esterno;
- operare attraverso un ripetitore;
- collegare un amplificatore di potenza esterno.

L'inversione di codice non implica che uno dei dispositivi elencati sia difettoso!

Certe configurazioni degli amplificatori di potenza con numero dispari di stadi (1, 3, 5, ecc.) possono produrre inversione di codice DCS. Nella maggior parte dei casi ciò non avviene (perché il progettista ne tiene debitamente conto), se voi però riscontrate che lo squelch del vostro ricevitore non si apre quando sia voi, sia il vostro corrispondente, usate lo stesso codice DCS, voi o il corrispondente (ma non entrambi) potete così provare ad intervenire:

1. Premere [**TXPO**] per un secondo per entrare in modo impostazione.

2. Ruotare la sintonia per selezionare il passo di menù 25: **DCS RV**.

Nota: non dimenticatevi di premere la manopola di sintonia prima di ruotarla.

3. Premere brevemente [**TXPO**] per abilitare l'intervento, poi ruotare la sintonia per selezionare tra questi modi:

R-N.T-N: riceve e trasmette il normale DCS.

R-I.T-N: riceve il codice DCS invertito, trasmette il DCS normale.

R-B.T-N: riceve sia il DCS normale, sia quello invertito, trasmette il DCS normale.

R-N.T-I: riceve il DCS normale, trasmette il DCS invertito.

R-I.T-I: riceve e trasmette il DCS invertito.

R-B.T-I: riceve sia il DCS normale, sia quello invertito, trasmette il DCS invertito.

4. A intervento fatto, premere il PTT per registrare la nuova impostazione e tornare a modo di normale funzionamento.

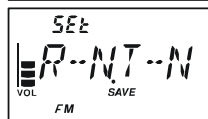
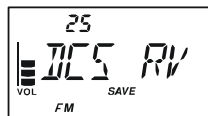

Questo è un metodo diverso da quello convenzionale, si applica solo alla configurazione frequenze CTCSS/DCS. Ricordatevi di riportare l'impostazione su quella iniziale selezionando "R-N.T-N", codifica e decodifica normale.

UTILIZZO DEI CTCSS/DCS/EPCS

SCANSIONE A RICERCA TONI

Quando non sapete quali toni CTCSS o codici DCS sono usati dal corrispondente potete comunque identificarli perché il portatile li ricerca in scansione mentre è in ascolto sul segnale. In merito dovete ricordarvi due cose:

- Dovete prima scoprire se il ripetitore usa i CTCSS o i DCS.
- Certi ripetitori non ritrasmettono il tono CTCSS, dovete pertanto ascoltare l'ingresso del ripetitore per far agire il sistema di ricerca sulle stazioni che eccitano il ponte.

Scoprire il tono in uso tramite scansione.

1. Impostare la radio con il decodificatore CTCSS o DCS attivo (consultare il precedente paragrafo). In un caso sullo schermo appare "**T SQ**" altrimenti "**DCS**".
2. Premere [**TXPO**] per un secondo per accedere al menù.
3. Se è stato impostato TONE SQL ruotare la sintonia a selezionare il passo 86: **TN FRQ**, oppure 14: **DCS CD** se è stato impostato DCS.

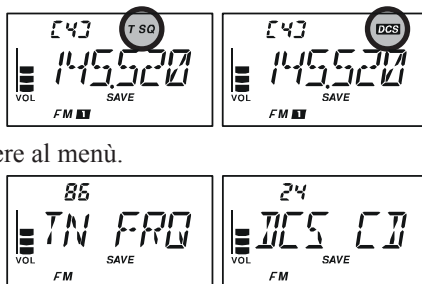

Nota: non dimenticatevi di premere la manopola di sintonia prima di ruotarla.

4. Abilitare l'intervento premendo brevemente [**TXPO**].
5. Premere per un secondo [**BAND**]; sullo schermo appare, in caso ricerca subtono "**T SRCH**", in caso ricerca codice digitale "**D SRCH**". Rilasciare [**BAND**] per avviare la scansione ricerca tono/codice in arrivo
6. Quando la radio identifica il subtono/codice si ferma su questo e l'audio transita. Premere ancora [**BAND**] per bloccare su questo tono e poi il **PTT** per tornare alla normale operatività.

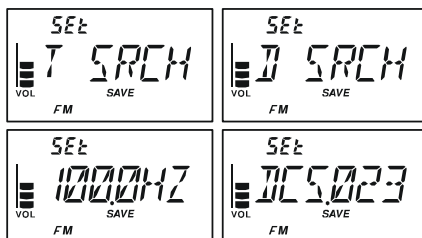

Se il sistema non riesce ad identificare il tono, continua all'infinito la scansione. Può darsi si verifichi ciò perché il corrispondente non sta inviando alcun tono; in ogni caso per uscire da questa situazione basta che premete

PTT.

durante la scansione a ricerca tono potete abilitare l'ascolto del segnale corrispondente, impostato il passo menù 88: **TS MUT** su "**OFF**", vedere a pag. 121. Potete anche intervenire sulla velocità scansione in ricerca tono, con il passo 89: **TS SPD**, vedere a pag. 121.

La scansione dei toni funziona sia in modo VFO che Memoria.

NOTA

UTILIZZO DEI CTCSS/DCS/EPCS

EPCS (CHIAMATA E SQUELCH CODIFICATO EVOLUTO)

Il **VX-3E** contiene un codificatore /decodificatore CTCSS evoluto con un microprocessore dedicato per “paging” e chiamate selettive. Vi permette cioè di chiamare una specifica stazione (“paging”) e di ricevere le chiamate a solo a voi dirette (squelch codificato).

Il sistema di chiamata e di squelch codificato usano una coppia di subtoni CTCSS (commutata in alternanza) memorizzati nel “pager”. Praticamente il ricevitore resta silenzioso fintanto che non riceve la coppia di subtoni corrispondente a quella registrata nella memoria ricezione del “pager”. Lo squelch si apre, così è ascoltato il chiamante, se attivata anche la suoneria avverte della chiamata. Quando premete il **PTT** per trasmettere, automaticamente è emessa la coppia di subtoni CTCSS registrata nella memoria trasmissione del “pager”.

Sulla radio destinazione della chiamata lo squelch si chiude automaticamente a termine messaggio chiamata. Inoltre la radio chiamante il sistema sarà disabilitato al rilascio **PTT** dopo la trasmissione a risposta. Voi potete ancora riattivare il sistema di chiamata evoluto.

MEMORIZZAZIONE COPPIA TONI CTCSS PER OPERARE IN EPCS

1. Premere [**TXPO**] per un secondo per accedere al menù.

2. Ruotare la sintonia per selezionare il passo di menù 61: **PAG.CDR** per la coppia CTCSS ricezione o 62: **PAG.CDT** per la coppia CTCSS trasmissione.

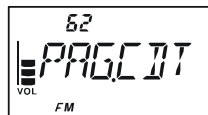

Nota: non dimenticatevi di premere la manopola di sintonia prima di ruotarla.

3. Premere brevemente [**TXPO**] per abilitare l'intervento.



4. Ruotare la manopola di sintonia a selezionare il numero subtono CTCSS primo della coppia.

5. Passare alla selezione del secondo CTCSS formante la coppia premendo [**V/M**] e poi ruotando la manopola di sintonia.



6. A regolazione fatta, premere il **PTT** per registrare la nuova impostazione e tornare a modo di normale funzionamento.

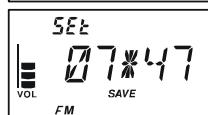

Il VX-3E non riconosce l'ordine nella coppia subtoni, cioè non fa distinzione tra i CTCSS "10 35" e "35 10".

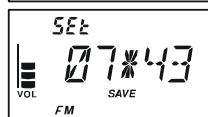

EPCS (CHIAMATA E SQUELCH CODIFICATO EVOLUTO)

ATTIVARE SISTEMA EVOLUTO DI CHIAMATA E SQUELCH SELETTIVO

1. Premere [F/W] e poi [MODE]. Questo metodo è una scorciatoia per entrare direttamente al passo di menù 79: **SQ TYP**.
2. Attivare il sistema di codifica e decodifica digitale ruotando la manopola di sintonia fino a far apparire sullo schermo “PAGER”.
Nota: non dimenticatevi di premere la manopola di sintonia prima di ruotarla.
3. Per registrare la nuova impostazione ed attivare il sistema evoluto di chiamata e squelch selettivo premere il **PTT**.



Per disattivarlo, ripetere la procedura, al punto 2, ruotare la manopola di sintonia a selezionare “OFF”.

Quando è attivo il sistema evoluto di chiamata e squelch selettivo, appare a schermo l'icona “P” sopra l'indicazione delle centinaia di MHz.



Durante il funzionamento di EPCS potete fare in modo che il VX-3E trilli, in modo avviso di chiamata, quando ne riceve una, vedere a pag. 37.

CTCSS TONE NUMBER

No.	Hz	No.	Hz	No.	Hz	No.	Hz	No.	Hz
01	67.0	11	94.8	21	131.8	31	171.3	41	203.5
02	69.3	12	97.4	22	136.5	32	173.8	42	206.5
03	71.9	13	100.0	23	141.3	33	177.3	43	210.7
04	74.4	14	103.5	24	146.2	34	179.9	44	218.1
05	77.0	15	107.2	25	151.4	35	183.5	45	225.7
06	79.7	16	110.9	26	156.7	36	186.2	46	229.1
07	82.5	17	114.8	27	159.8	37	189.9	47	233.6
08	85.4	18	118.8	28	162.2	38	192.8	48	241.8
09	88.5	19	123.0	29	165.5	39	196.6	49	250.3
10	91.5	20	127.3	30	167.9	40	199.5	50	254.1

UTILIZZO DEI CTCSS/DCS/EPCS

EPCS (CHIAMATA E SQUELCH CODIFICATO EVOLUTO)

Risposta a ritorno chiamata

Quando premete il **PTT**, a risposta di una chiamata ricevuta, il **VX-3E** trasmette la stessa coppia CTCSS. questa coppia di subtoni aprirà lo squelch della radio chiamante. Se preferite potete impostare il **VX-3E** in modo che risponda automaticamente (“transpond”). Questo è il modo per abilitare.

1. Premere [**TXPO**] per un secondo per entrare in modo impostazione.

2. Ruotare la sintonia per selezionare il passo di menù 60: **PAG.ABK**.

Nota: non dimenticatevi di premere la manopola di sintonia prima di ruotarla.

3. Premere brevemente [**TXPO**] per abilitare l'intervento.

4. Ruotare la manopola di sintonia a selezionare “**ON**”.

5. A regolazione fatta, premere il **PTT** per registrare la nuova impostazione e tornare a modo di normale funzionamento.

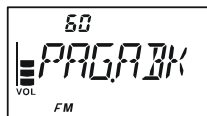

La risposta automatica a chiamata, sotto alcuni aspetti può essere interpretata come una forma di telecomando e quindi consentita in U.S. solo su alcune frequenze, a rispettare il regolamento FCC paragrafo 97.201(b), che disciplina il servizio amatoriale sui 144 MHz.

FUNZIONAMENTO AVVISO CHIAMATA CTCSS/DCS/EPCS

La decodifica del VX-3E può essere programmata per trillare come un telefono, ad avvertirvi che avete ricevuto una chiamata con il vostro codice. Questa è la procedura per attivare questo servizio in decodifica CTCSS od operatività DCS/EPCS:

1. Come descritto precedentemente impostare il ricetrasmittitore con la decodifica CTCSS attivata (solo come squelch, o DCS o EPCS).
2. Sintonizzarsi sulla frequenza canale desiderato.
3. Premere [TXPO] per un secondo per entrare in modo impostazione.
4. Ruotare la sintonia per selezionare il passo di menù 10: **BELSEL**.
Nota: non dimenticatevi di premere la manopola di sintonia prima di ruotarla.
5. Premere brevemente [TXPO] per abilitare l'intervento.
6. Ruotare la manopola di sintonia per selezionare il suono trillo tra "ON", "USERBP1", "USERBP2", "USERBP3" o "OFF" (disabilitare la funzione).
Nota: quando il cicalino utente non è stato impostato "USERBP1", "USERBP2", "USERBP3" non appaiono tra le selezioni previste.
7. Premere brevemente [TXPO] e poi ruotare di uno scatto antiorario la manopola di sintonia, a selezionare il passo 9: **BELRNG**.
8. Premere [TXPO] per un secondo per entrare in modo impostazione.
9. Ruotare la manopola di sintonia per selezionare il numero ripetizione trillo chiamata tra 1 e 20 o "CONT" (suono continuato).
10. Premere per un istante il **PTT** per registrare la nuova impostazione e uscire dalla programmazione.



Quando una stazione invia il subtono CTCSS o il tono DCS o la coppia EPCS che corrisponde a quello che avete selezionato sul vostro apparecchio, questo suona come avete programmato, ad avvertirvi che qualcuno vi sta chiamando. Ad avviso di chiamata inserito appare, nell'angolo in alto a destra dello schermo, l'icona "♥".



Per disabilitare questa funzione impostare il passo menù 10: **BELSEL** su "OFF".

UTILIZZO DEI CTCSS/DCS/EPCS

FUNZIONAMENTO AVVISO CHIAMATA CTCSS/DCS/EPCS

PROGRAMMAZIONE CICALINO UTENTE

Potete memorizzare fino a tre combinazioni di note per programmare il vostro personale e originale cicalino.

Su ogni locazione memoria trillo si possono registrare fino a 64 passi su tre ottave (“C1” - “B3”).

1. Premere [TXPO] per un secondo per entrare in modo impostazione.
2. Ruotare la sintonia per selezionare il passo di menù 15: **BP USR**.
Nota: non dimenticatevi di premere la manopola di sintonia prima di ruotarla.
3. Premere brevemente [TXPO] per abilitare l'intervento.
4. Ruotare la manopola di sintonia a selezionare la locazione memoria su cui volete memorizzare la sequenza note cicalino tra **BP1**, **BP2** e **BP3**. Appare quanto già precedentemente memorizzato.
5. Premere [V/M] per abilitare la programmazione. Se si preferisce cancellare quanto già memorizzato premere a lungo [HM/RV].
6. Selezionate la prima nota cicalino ruotando la manopola di sintonia.
7. Impostare la durata di questa premendo [V/M] e poi ruotando la manopola di sintonia tra **1** (0.1”) e **250** (2.5”).
8. Immettere la prima nota cicalino utente premendo [V/M].
9. Per correggere un errore d'immissione premere [BAND] per portare il cursore indietro di una posizione, poi selezionare durata tono corretta.
10. Ripetere i passi 6 - 9 fino a completare composizione cicalino utente.
11. Per cancellare un tono nella composizione cicalino puntarlo con il cursore tramite i tasti [BAND]/[V/M], poi premere più volte [MODE] fino a far apparire nell'area destinata alla indicazione canale “dEL”. Procedere alla cancellazione premendo per 1” [MODE].
12. Per aggiungere un tono alla composizione cicalino portare il cursore nella posizione ove si vuole eseguire l'inserimento, tramite i tasti [BAND]/[V/M], poi premere più volte [MODE] fino a far apparire nell'area destinata alla indicazione canale “InS”. Procedere all'inserimento premendo per 1” [MODE].
13. Per cancellare tutti i dati precedentemente memorizzati, a seguire posizione corrente

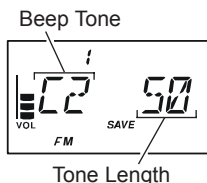
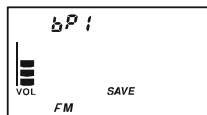

C1+	D1+	F1+	G1+	A1+	C2+	D2+	F2+	G2+	A2+	C3+	D3+	F3+	G3+	A3+						
C1	D1	E1	F1	G1	A1	B1	C2	D2	E2	F2	G2	A2	B2	C3	D3	E3	F3	G3	A3	B3

FUNZIONAMENTO AVVISO CHIAMATA CTCSS/DCS/EPCS

cursore, premere a lungo [HM/RV].

14. A programmazione compilazione eseguita, premere il **PTT** per registrare la nuova impostazione e tornare a modo di normale funzionamento.



Potete verificare il vostro lavoro monitorando la compilazione cicalino, ripetere i passi 1 - 4 poi premere [F/W]

FUNZIONAMENTO A TONI MISTI

Tramite il menù il **VX-3E** può essere configurato per operare a toni misti.

1. Premere [TXPO] per un secondo per entrare in modo impostazione.
2. Ruotare la sintonia per selezionare il passo di menù 43: **SQSPLT**.

Nota: non dimenticatevi di premere la manopola di sintonia prima di ruotarla.

3. Premere brevemente [TXPO] per abilitare l'intervento.
4. Per abilitare il funzionamento a toni separati, ruotare la manopola di sintonia a selezionare "ON".
5. A regolazione fatta, premere il **PTT** per registrare la nuova impostazione e tornare a modo di normale funzionamento.

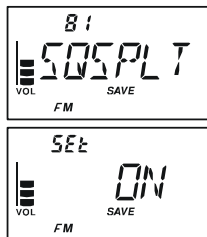

Quando avete attivato questa funzione appaiono altri parametri dopo "MESSAGE", al passo menù 79: **SQ TYP**.

D CODE: solo codifica DCS (l'icona "**DCS**" lampeggia quando si opera).

T DCS: codifica d'un subtono CTCSS e decodifica tono DCS (l'icona "**T**" lampeggia e quando si opera appare "**DCS**").

D TONE: codifica d'un codice DCS e decodifica un subtono CTCSS (appare l'icona "**T SQ**" e "**DCS**" quando si opera).

Selezionate il modo operativo di vostro interesse tra quelli sopraelencati, relativi al passo menù 79.

FUNZIONAMENTO DELLA MEMORIA

Il **VX-3E** è dotato di un completo sistema di memorizzazione così costituito:

- Canali memoria normali:
 - 900 canali in memoria di base numerati da “1” a “900”;
 - 99 canali frequenze escluse numerati da “901” a “999”;
 - 11 canali “Home”, uno per ogni banda operativa;
 - 50 coppie di frequenza, limiti di banda in scansione programmata identificati da “L01/U01” a “L50/U50”;
 - 24 banchi memoria, identificati da “b 1” a “b24”, ad ognuno di questi si possono associare 100 canali della memoria di base.
- Canali memoria speciali:
 - un canale emergenza automatica (EAI);
 - 10 canali “previsioni meteorologiche”;
 - 281 canali marini;
 - 89 canali onde corte per stazioni radiodiffusione.

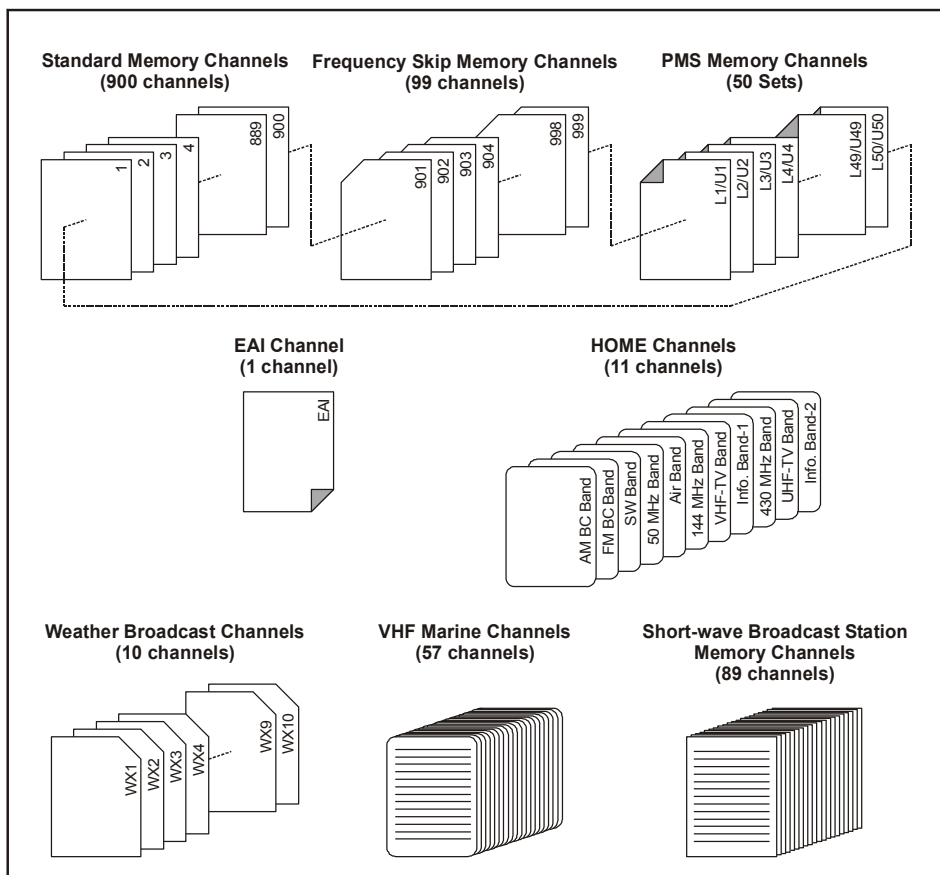

REGISTRAZIONE IN MEMORIA

1. In modo VFO ruotate la manopola di sintonia fino a portarvi sulla frequenza che vi interessa. Importante: impostate lo stato di toni CTC/DCS che volete oltre alla spaziatura per il ripetitore ed il livello di potenza in trasmissione (se volete che si memorizzi).
2. Premete per 1/2 secondo il tasto [F/W].
3. Entro 5 secondi dal rilascio di [F/W] decidete come impegnare la memoria: se ruotate la manopola di sintonia selezionate voi il canale sul quale registrare, altrimenti il microprocessore propone automaticamente il primo canale libero (una locazione della memoria sulla quale non ci sono dati registrati); se è questo il vostro caso passate direttamente al punto 4.

Nota: non dimenticatevi di premere la manopola di sintonia prima di ruotarla. Per accelerare la scelta potete fare salti di 100 canali (101 → 201 → 301 ...) ogni volta che premete [TXPO]. I canali liberi sono quelli che non contengono dati e l'indicazione del loro numero lampeggia.

4. Premete ancora [F/W] per registrare la frequenza in memoria.
5. Dopo l'ultimo passo la radio è ancora in modo VFO, pertanto potete sintonizzare una nuova frequenza e memorizzarla su un altro canale.



1) Potete cambiare in criterio di selezione automatica del canale tra “il primo disponibile” e “il successivo all’ultimo utilizzato”, passo menù 50: MW WMD, vedere a pag. 114.

2) Potete disabilitare la scrittura in memoria, per proteggerla da immissione in sequenza errata comandi, tramite il passo menù 53: MRPTCT, vedere a pag. 114. Quando la protezione è attiva, al tentativo di scrittura, appare a schermo l’indicazione “PROTCT”.

Nota importante:

sebbene sia una eventualità rara, si potrebbero corrompere i dati memorizzati, per errata operazione o elettricità statica. Vi conviene tenere traccia dei dati registrati, per poterli nel caso, ripristinare.

REGISTRAZIONE IN MEMORIA

MEMORIZZAZIONE DI FREQUENZE Tx/Rx INDIPENDENTI

Su tutta le locazioni della memoria si possono registrare frequenza di trasmissione svincolata da quella di ricezione, per operare tramite ripetitori con spaziatura fuori standard.

1. Registrare la frequenza di ricezione con il metodo appena descritto (non importa se è attivata o meno la spaziatura per il ripetitore).
2. Sintonizzare ora sulla frequenza di trasmissione, poi premere per 1/2 secondo il tasto **[F/W]**.
3. Entro 5 secondi dal rilascio di **[F/W]** ruotare la manopola di sintonia per selezionare il canale già usato al punto 1.

Nota: non dimenticatevi di premere la manopola di sintonia prima di ruotarla.

4. Premere e tenere premuto il **PTT**, poi tasto **[F/W]** (non si passa in trasmissione).



Quando richiamate un canale con la frequenza di trasmissione svincolata da quella di ricezione noterete che sullo schermo, a ricordarvi che non è standard, appare l'indicazione "■ ■".



RICHIAMO DELLA MEMORIA

1. In modo VFO premete il tasto **[V/M]** per passare in modo memoria.
2. Ruotare la manopola di sintonia per selezionare il canale d'interesse.

Nota: non dimenticatevi di premere la manopola di sintonia prima di ruotarla.

3. Se premete brevemente **[F/W]** prima di ruotare la sintonia avanzate di 10 canali alla volta.
4. Per tornare in modo VFO premere nuovamente **[V/M]**.



Potete cambiare il rapporto di avanzamento veloce canali ([F/W] + sintonia), tramite il passo menù 51: MRFSTP, maggiori informazioni a pag. 114.



CANALE MEMORIA "HOME"

Ogni banda dispone di un canale "HOME" che può essere richiamato istantaneamente.

Potete registrare su questo la vostra frequenza operativa preferita tramite la seguente procedura.

RICHIAMO CANALE "HOME"

1. Richiamante il canale "Home" del gruppo bande corrente premendo [F/W] e poi [HM/RV].
2. Ritornate nel modo operativo precedente (VFO o memoria) ripetendo il comando [F/W] e [HM/RV].



Se ruotate la manopola di sintonia, il ricetrasmittitore passa in modo VFO.



Potete disabilitare la funzionalità precedente (commutazione automatica in modo VFO), intervenendo sul passo menù 37: HM>VFO.

MODIFICA FREQUENZA CANALE "HOME"

Nella tabella in calce sono specificate le impostazioni iniziali sui canali "Home". Potete però diversamente riprogrammarlo, eseguendo la normale procedura di scrittura in memoria.

1. In modo VFO ruotate la manopola di sintonia fino a portarvi sulla frequenza che vi interessa. Importante: impostate lo stato di toni CTC/DCS che volete oltre alla spaziatura per il ripetitore e il livello di potenza in trasmissione (se volete che si memorizzi).
2. Premete per 1/2 secondo il tasto [F/W].
3. Mentre l'indicazione del canale sta lampeggiando premete [HM/RV]. Questa semplice azione permette di registrare i dati sul canale speciale "HOME".
4. Potete ripetere questa operazione anche sulle altre bande.



Prendete nota che il canale UHF HOME è quello usato durante l'emergenza. Per maggiori spiegazioni consultare pag. 74.

IMPOSTAZIONE INIZIALE CANALI HOME

BANDA [BAND NUMBER]	FREQUENZA
Banda SW [1]	1.800 MHz
Banda amatoriale 50 MHz [2]	30.000 MHz
Traffico aereo [3]	108.000 MHz
Banda amatoriale 144 MHz [4]	144.000 MHz
Banda VHF-TV [5]	174.000 MHz
Banda mobile 1 [6]	222.000 MHz
Banda amatoriale 430 MHz [7]	430.000 MHz
Banda UHF-TV [8]	470.000 MHz
Banda mobile 2 [9]	860.000 MHz
Banda BC [A]	0.540 MHz
Banda FM BC [F]	76.000 MHz

ETICHETTE ALFANUMERICHE PER LA MEMORIA

Per facilitarne l'identificazione dei canali della memoria potete attribuire a questi delle etichette alfanumeriche che vi facilitino il compito. La registrazione è semplice.

1. Selezionare il canale da etichettare.
2. Premere per un secondo [TXPO] per accedere al menù.
3. Ruotare la manopola di sintonia a selezionare il passo 52: **MRNAME**.

Nota: non dimenticatevi di premere la manopola di sintonia prima di ruotarla.

4. Premere brevemente [TXPO] per abilitare la programmazione.
5. Selezionare il primo carattere ruotando la manopola di sintonia.
6. Per passare al carattere successivo, premere [V/M].
7. Ripetere i passi 5 e 6 fino a immettere tutti i caratteri che compongono l'etichetta, fino ad un massimo di 6.
8. Per correggere una immissione errata riportare indietro il cursore premendo [BAND], ora immettere il carattere esatto.
9. A completamento, salvare e tornare al normale funzionamento, premendo il **PTT**.



Potete richiamare l'indicazione frequenza dei canali cui avete assegnato una etichetta premendo [MONI], al rilascio del tasto tornate in modo memoria, a far riapparire l'indicazione della etichetta.

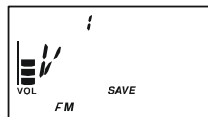

Per commutare nuovamente l'indicazione a schermo da etichetta alfanumerica a frequenza

1. Impostare il **VX-3E** in modo memoria e selezionare il canale cui volete disabilitare l'etichetta.
2. Premere per un secondo [TXPO] per accedere al menù.
3. Ruotare la manopola di sintonia a selezionare il passo 49: **MR DSP**.

Nota: non dimenticatevi di premere la manopola di sintonia prima di ruotarla.

4. Premere brevemente [TXPO] per abilitare la programmazione.
5. Selezionare "FREQ" (disabilitazione visualizzazione alfanumerica) ruotando la manopola di sintonia.
6. Registrare e tornare in modo memoria premendo il **PTT**.

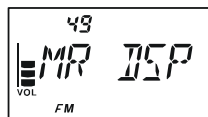

Per commutare nuovamente l'indicazione a schermo da frequenza a etichetta alfanumerica, ripetere la procedura selezionando a punto 5 "ALPHA".

ETICHETTE ALFANUMERICHE PER LA MEMORIA



Voi potete avere una visualizzazione mista, alcuni canali con l'etichetta, altri con la frequenza a schermo; l'impostazione al passo del menù 49 non si applica a tutta la memoria ma al singolo canale corrente.

SPOSTAMENTO SINTONIA IN MODO MEMORIA

Una volta che avete richiamato un particolare canale dalla memoria, potete con semplicità spostarvi di frequenza da questo come se foste in modo VFO.

1. Con il **VX-3E** in modo "MR" (memoria), richiamate il canale che vi interessa.
2. Ora premete [**FW**] e poi [**V/M**]. L'indicazione commuta in "tun":
sintonia in modo memoria.
3. Ruotate a vostro piacere la manopola di sintonia. I passi di frequenza saranno quelli correntemente impostati per la frequenza su cui state operando.



Nota: non dimenticatevi di premere la manopola di sintonia prima di ruotarla.

4. Se desiderate ritornare sulla frequenza nominale basta premere per 1/2 secondo [**FW**]. Il microprocessore automaticamente impegnerà la prima libera locazione della memoria, per centrare questa nuova premente ancora [**FW**].
5. Nel caso vogliate registrare in memoria una nuova frequenza, mentre apportate variazioni di sintonia in modo memoria, procedete premendo per un secondo [**FW**], come nella normale procedura. Ci pensa il microprocessore a trovare la più vicina locazione di memoria disponibile, premendo ancora [**FW**] vi portate sulla nuova frequenza.



1) Se volete sostituire la registrazione del canale con la nuova impostazione dovete ruotare la manopola di sintonia per selezionare il canale d'origine!

2) Qualunque modifica alle altre impostazioni (subtoni, DCS, spaziatura, ...) deve essere fatto prima di registrare i dati in memoria.

NASCONDERE I CANALI DELLA MEMORIA

Potrebbero esserci delle situazioni in cui voi volete nascondere il contenuto della memoria affinché sia inaccessibile durante la selezione dei canali o la scansione. Ad esempio se registrate dei canali che usate solo in una città nella quale vi recate saltuariamente, questi possono venire nascosti salvo quando vi servono nuovamente.

1. Se necessario premete [**V/M**] per entrare in modo memoria “MR”.
2. Selezionate il canale da nascondere premendo per un secondo [**F/W**] e poi ruotando la manopola di sintonia.

Nota: non dimenticatevi di premere la manopola di sintonia prima di ruotarla.

3. Premete [**⊗**]. A schermo appare il messaggio di conferma (**M-DEL?**). Se volete cancellare la marcatura “nascosto”, premete [**F/W**].
4. Premete ancora [**⊗**]. Guardando lo schermo vi accorgete che siete passati al canale #1; ruotando la manopola di sintonia la locazione della memoria che avete nascosto risulta invisibile.
5. Per togliere la marcatura che nasconde il canale, in modo memoria, ripetete la procedura precedente: premete per un secondo [**F/W**], selezionate il canale da far tornare visibile ruotando la sintonia e poi premete [**⊗**], i dati di questo canale sono ora nuovamente disponibili.



Attenzione! Quando volete memorizzare nuove frequenze voi potete manualmente selezionare i canali nascosti se non usate il primo canale disponibile automaticamente proposto perdendo quindi, senza accorgervi, i dati contenuti.

FUNZIONAMENTO DELLA MEMORIA A GRUPPI DI CANALI "BANCHI"

La grande capacità della memoria del **VX-3E** potrebbe porre dei problemi d'utilizzo se non si applica un criterio ordinativo. Opportunamente il **VX-3E** può frazionare la memoria fino a 24 gruppi "banchi" in modo che voi possiate registrare per categorie nel modo per voi conveniente. Si entra ed esce dal modo memoria a gruppi semplicemente premendo una volta [**BAND**].

ATTRIBUZIONE DI UN CANALE AD UN GRUPPO

1. Richiamate il canale da assegnare ad un gruppo.
2. Premete per un secondo [**F/W**] e poi ruotate la manopola di sintonia a selezionare il gruppo cui volete associare il canale (da "b 1" a "b24"), sono posti prima del canale "1".

Nota: non dimenticatevi di premere la manopola di sintonia prima di ruotarla.

3. Prementevi brevemente [**F/W**]
4. Ora i dati registrati nel canale vengono copiati nel gruppo scelto.



1) Potete assegnare un canale di memoria a più banchi.

2) I canali memoria PMS (da L1/U1 a L50/U50) non possono essere assegnati ad un banco di memoria.

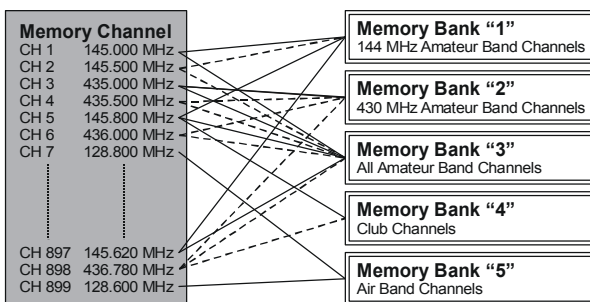

RICHIAMO DI UN GRUPPO DI CANALE DALLA MEMORIA

1. Se necessario, premete [**V/M**] per passare in modo memoria.
2. Premete [**BAND**] per attivare il modo "memoria a gruppi". Sullo schermo appare il numero del banco.
3. Prementevi [**F/W**] e poi [**BAND**].
4. Selezionare il gruppo di vostro interesse ruotando la manopola di sintonia ("BANK 1" ~ "BANK 24").

Nota: non dimenticatevi di premere la manopola di sintonia prima di ruotarla.

5. Ora ruotando la manopola di sintonia si può selezionare uno dei canali memorizzati in questo gruppo.
6. Per passare ad un altro gruppo di canali premete [**F/W**] e poi [**BAND**] ora selezionate il gruppo ruotando la manopola di sintonia.

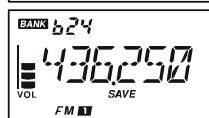

FUNZIONAMENTO DELLA MEMORIA A GRUPPI DI CANALI “BANCHI”

- Per tornare al normale funzionamento della memoria terminando il modo a gruppi, premere [**BAND**]. Sullo schermo appare “**BANK**” a segnalare che siete nel modo normale di richiamo dalla memoria. L’informazione di attribuzione dei canali ai banchi non è però persa.



RIMUOVERE UN CANALE MEMORIA DA UN GRUPPO

- Richiamate il canale da rimuovere da un gruppo.
- Per rimuovere il canale corrente dal banco memoria, premete per un secondo [**F/W**] e poi [**⊗**].

CAMBIARE NOME AL GRUPPO “BANCO” MEMORIA

- Premere per un secondo [**TXPO**] per accedere al menù.
- Ruotare la manopola di sintonia a selezionare il passo 11: **BNK.NAM**.

Nota: non dimenticatevi di premere la manopola di sintonia prima di ruotarla.

- Premere brevemente [**TXPO**] per abilitare la programmazione.
- Selezionate il gruppo cui volete cambiare etichetta.
- Premere brevemente [**TXPO**] per abilitare la scrittura etichetta.
- Selezionare il primo carattere ruotando la manopola di sintonia.
- Per passare al carattere successivo, premere [**V/M**].
- Ripetere i passi 6 e 7 fino a immettere tutti i caratteri che compongono l’etichetta, fino ad un massimo di 6.
- Per correggere una immissione errata riportare indietro il cursore premendo [**BAND**], ora immettere il carattere esatto.
- A completamento, salvare e tornare al normale funzionamento, premendo il **PTT**.

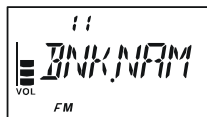

TRASFERIRE IL CONTENUTO DELLA MEMORIA AL VFO

Se volete potete trasferire rapidamente I dati registrati in una locazione della memoria al VFO.

1. Selezionate il canale sul quale sono registrati i dati da copiare nel VFO.
2. Premete per un secondo [F/W] e poi [V/M]. Appare a schermo il messaggio di conferma (V-WRT?). Se volete abortire la procedura di trasferimento dati, premete [F/W].
3. Premete ancora [V/M]. Ora è eseguita la copia i dati nel VFO, lasciando inalterato il contenuto della memoria.

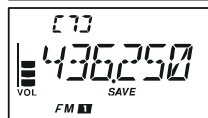
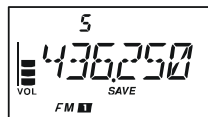

Se avete trasferito dati di un canale a frequenza diversificate ricezione/trasmissione (non isoonda), la frequenza TX sarà ignorata (siete pronti a comunicare in simplex sulla frequenza associata alla ricezione.

in simplex sulla frequenza associata alla ricezione.

MODO MEMORIA ESCLUSIVO

Quando avete completato la registrazione in memoria dei canali potete configurare la radio per operare solo in modo memoria, escludendo il modo sintonia a VFO. Questa limitazione può essere conveniente quando, per pubblica utilità, più persone usano per la prima volta questo portatile, semplificandone di molto la selezione del canale.

Per configurare la radio in modo memoria esclusivo spegnetela, riaccendetela poi tenendo premuto il tasto [V/M].

Ripetendo l'operazione tornate al normale modo di funzionamento.

FUNZIONAMENTO DELLA MEMORIA (UTILIZZO DEI CANALI MEMORIA SPECIALI)

Il **VX-3E** ha dei canali speciali della memoria così costituiti

- 10 canali “previsioni meteorologiche
- 281 canali marini
- 89 canali onde corte per stazioni radiodiffusione

Voi potete includere un canale meteo in un banco della memoria. Maggiori informazioni sull'uso della memoria a banchi a pag. 48.

CANALI RADIODIFFUSIONE BOLLETTINI METEOROLOGICI

Per una rapida selezione delle stazioni VHF di previsioni meteo, NOAA già l'impostazione iniziale le prevede memorizzate in un banco.

1. Richiamare il menù dedicato ai canali speciali premendo **[F/W]** e poi **[⊗]**.
2. Selezionare il banco “**WX CH**”, dedicato ai canali meteo, premendo per quanto necessario **[BAND]**.
3. Ruotare la manopola di sintonia a selezionare il canale d'interesse.

Nota: non dimenticatevi di premere la manopola di sintonia prima di ruotarla.

4. Per attivare la scansione su questo banco, a cercare la stazione con segnale più intenso, è sufficiente premere il **PTT**. Quando il ricevitore entra in sosta su una stazione premendo il **PTT** una volta si ferma, due volte si riavvia la scansione
5. Per uscire e tornare al normale modo di funzionamento, premere **[V/M]** oppure **[F/W]** e poi **[⊗]**.

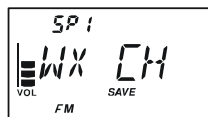

CH	FREQUENCY	CH	FREQUENCY
1	162.550 MHz	6	162.500 MHz
2	162.400 MHz	7	162.525 MHz
3	162.475 MHz	8	161.650 MHz
4	162.425 MHz	9	161.775 MHz
5	162.450 MHz	10	163.275 MHz



*1) Quando si verificano turbolenze estreme come tempeste e uragani il NOAA (ente nazionale U.S.A. di controllo oceani ed atmosfera) invia una nota d'allarme associata ad un tono a 1050 Hz su uno dei propri canali. Se volete potete disabilitare la riproduzione tramite il passo del menù 93: **WX ALT**, maggiori informazioni a pag. 122.*

2) Anche a questi canali potete associare una etichetta alfanumerica, maggiori dettagli sulla etichettatura a pag. 45.

MEMORIA CANALI NAUTICI VHF

Per facilitarvi la ricerca, il banco della memoria dedicato ai canali riservati alla nautica da diporto in VHF è già stato inizialmente programmato.

1. Richiamare il menù dedicato ai canali speciali premendo [**F/W**] e poi [⊗].
2. Selezionare il banco “**INTVHF**”, dedicato ai canali nautici, premendo per quanto necessario [**BAND**].
3. Ruotare la manopola di sintonia a selezionare uno dei 281 canali disponibili.

Nota: non dimenticatevi di premere la manopola di sintonia prima di ruotarla.

4. Per uscire e tornare al normale modo di funzionamento, premere [**V/M**] oppure [**F/W**] e poi [⊗].



VHF MARINE CHANNEL FREQUENCY LIST

CH No.	FREQUENCY (MHz)		CH No.	FREQUENCY (MHz)		CH No.	FREQUENCY (MHz)		CH No.	FREQUENCY (MHz)	
1	156.050	160.650	15	156.750		60	156.025	160.625	74	156.725	
2	156.100	160.700	16	156.800		61	156.075	160.675	75	156.775	
3	156.150	160.750	17	156.850		62	156.125	160.725	76	156.825	
4	156.200	160.800	18	156.900	161.500	63	156.175	160.775	77	156.875	
5	156.250	160.850	19	156.950	161.550	64	156.225	160.825	78	156.925	161.525
6	156.300		20	157.000	161.600	65	156.275	160.875	79	156.975	161.575
7	156.350	160.950	21	157.050	161.650	66	156.325	160.925	80	157.025	161.625
8	156.400		22	157.100	161.700	67	156.375		81	157.075	161.675
9	156.450		23	157.150	161.750	68	156.425		82	157.125	161.725
10	156.500		24	157.200	161.800	69	156.475		83	157.175	161.775
11	156.550		25	157.250	161.850	70	156.525		84	157.225	161.825
12	156.600		26	157.300	161.900	71	156.575		85	157.275	161.875
13	156.650		27	157.350	161.950	72	156.625		86	157.325	161.925
14	156.700		28	157.400	162.000	73	156.675		87	157.375	161.975
									88	157.425	162.025

FUNZIONAMENTO DELLA MEMORIA (UTILIZZO DEI CANALI MEMORIA SPECIALI)

CANALI MEMORIA STAZIONI RADIODIFFUSIONE AD ONDE CORTE

Per facilitarvi la ricerca delle più importanti stazioni di radiodiffusione, il banco della memoria dedicato a queste è già stato inizialmente programmato.

1. Richiamare il menù dedicato ai canali speciali premendo [F/W] e poi [⊗].
2. Selezionare il banco "RADIO", dedicato ai canali radiodiffusione, premendo per quanto necessario [BAND].
3. Ruotare la manopola di sintonia a selezionare uno degli 89 canali disponibili.

Nota: non dimenticatevi di premere la manopola di sintonia prima di ruotarla.

4. È possibile commutare l'indicazione a schermo da frequenza a nome stazione premendo **MONI**, si forza anche l'apertura dello squelch. Rilasciandolo lo schermo torna a riportare il nome stazione.
5. Per uscire e tornare al normale modo di funzionamento, premere [V/M] oppure [F/W] e poi [⊗].



BROADCAST STATION FREQUENCY LIST

Ch No.	Freq. (MHz)	MODE	Tag	Station Name	Ch No.	Freq. (MHz)	MODE	Tag	Station Name
1	6.030	AM	VOA	Voice of America	45	9.650	AM	SPAIN	Radio Exterior de Espana
2	6.160	AM	VOA	Voice of America	46	11.880	AM	SPAIN	Radio Exterior de Espana
3	9.760	AM	VOA	Voice of America	47	11.910	AM	SPAIN	Radio Exterior de Espana
4	11.965	AM	VOA	Voice of America	48	15.290	AM	SPAIN	Radio Exterior de Espana
5	9.555	AM	CANADA	Radio Canada International	49	6.055	AM	NIKKEI	Radio Nikkei
6	9.600	AM	CANADA	Radio Canada International	50	7.315	AM	NORWAY	Radio Norway International
7	11.715	AM	CANADA	Radio Canada International	51	9.590	AM	NORWAY	Radio Norway International
8	11.955	AM	CANADA	Radio Canada International	52	9.925	AM	NORWAY	Radio Norway International
9	6.195	AM	BBC	British Broadcasting Corporation	53	9.985	AM	NORWAY	Radio Norway International
10	9.410	AM	BBC	British Broadcasting Corporation	54	6.065	AM	SWEDEN	Radio Sweden
11	12.095	AM	BBC	British Broadcasting Corporation	55	9.490	AM	SWEDEN	Radio Sweden
12	15.310	AM	BBC	British Broadcasting Corporation	56	15.240	AM	SWEDEN	Radio Sweden
13	6.090	AM	FRANCE	Radio France International	57	17.505	AM	SWEDEN	Radio Sweden
14	9.790	AM	FRANCE	Radio France International	58	6.120	AM	FINLAN	Radio Finland
15	11.670	AM	FRANCE	Radio France International	59	9.560	AM	FINLAN	Radio Finland
16	15.195	AM	FRANCE	Radio France International	60	11.755	AM	FINLAN	Radio Finland
17	6.000	AM	DW	Deutsche Welle	61	15.400	AM	FINLAN	Radio Finland
18	6.075	AM	DW	Deutsche Welle	62	5.920	AM	RUSSIA	Voice of Russia
19	9.650	AM	DW	Deutsche Welle	63	5.940	AM	RUSSIA	Voice of Russia
20	9.735	AM	DW	Deutsche Welle	64	7.200	AM	RUSSIA	Voice of Russia
21	5.990	AM	ITALY	Italian Radio International	65	12.030	AM	RUSSIA	Voice of Russia
22	9.575	AM	ITALY	Italian Radio International	66	7.465	AM	ISRAEL	Israel Broadcasting Authority
23	9.675	AM	ITALY	Italian Radio International	67	11.585	AM	ISRAEL	Israel Broadcasting Authority
24	17.780	AM	ITALY	Italian Radio International	68	15.615	AM	ISRAEL	Israel Broadcasting Authority
25	7.170	AM	TURKEY	Voice of Trukey	69	17.535	AM	ISRAEL	Israel Broadcasting Authority
26	7.270	AM	TURKEY	Voice of Trukey	70	6.045	AM	INDIA	All India Radio (AIR)
27	9.560	AM	TURKEY	Voice of Trukey	71	9.595	AM	INDIA	All India Radio (AIR)
28	11.690	AM	TURKEY	Voice of Trukey	72	11.620	AM	INDIA	All India Radio (AIR)
29	9.660	AM	VATICN	Vatican Radio	73	15.020	AM	INDIA	All India Radio (AIR)
30	11.625	AM	VATICN	Vatican Radio	74	7.160	AM	CHINA	China Radio International (CRI)
31	11.830	AM	VATICN	Vatican Radio	75	7.190	AM	CHINA	China Radio International (CRI)
32	15.235	AM	VATICN	Vatican Radio	76	9.785	AM	CHINA	China Radio International (CRI)
33	5.955	AM	NEDERL	Radio Nederland	77	11.685	AM	CHINA	China Radio International (CRI)
34	6.020	AM	NEDERL	Radio Nederland	78	6.135	AM	KOREA	Radio Korea
35	9.895	AM	NEDERL	Radio Nederland	79	7.275	AM	KOREA	Radio Korea
36	11.655	AM	NEDERL	Radio Nederland	80	9.570	AM	KOREA	Radio Korea
37	5.985	AM	CZECH	Radio Liberty	81	13.670	AM	KOREA	Radio Korea
38	7.165	AM	CZECH	Radio Liberty	82	6.165	AM	JAPAN	Radio Japan
39	9.455	AM	CZECH	Radio Liberty	83	7.200	AM	JAPAN	Radio Japan
40	11.860	AM	CZECH	Radio Liberty	84	9.750	AM	JAPAN	Radio Japan
41	9.780	AM	PORTUG	Radio Portugal	85	11.860	AM	JAPAN	Radio Japan
42	11.630	AM	PORTUG	Radio Portugal	86	5.995	AM	AUSTRA	Radio Australia
43	15.550	AM	PORTUG	Radio Portugal	87	9.580	AM	AUSTRA	Radio Australia
44	21.655	AM	PORTUG	Radio Portugal	88	9.660	AM	AUSTRA	Radio Australia
					89	12080	AM	AUSTRA	Radio Australia

SCANSIONE

Il **VX-3E** vi permette di mettere in scansione i canali memorizzati, tutta la banda o solo una porzione di questa. Si ferma sui segnali rilevati consentendovi, se lo desiderate, di chiamare queste stazioni.

Il funzionamento della scansione è fondamentalmente in tutti i modi citati lo stesso. Prima di iniziare ad usarla, dedicate un istante per determinare il modo in cui il ricevitore riavvia la scansione, dopo che questa si è fermata su un segnale.

IMPOSTAZIONE DEL CRITERIO RIAVVIO SCANSIONE

Ci sono cinque opzioni di funzionamento al riavvio della scansione:

2 SEC - 10 SEC

In questo modo, la scansione si ferma per il tempo impostato su ogni segnale. Se voi non premete un tasto entro questo periodo si riavvia anche se il segnale che ne ha causato la sosta è ancora presente.

BUSY (caduta della portante)

In questo modo, la scansione si ferma finché è presente il segnale più due secondi dopo la caduta della portante di questo, poi si riavvia. Nel caso si intercetti una trasmissione di radiodiffusione rimane indefinitamente in pausa. il tempo di ritardo dalla caduta portante al riavvio scansione si imposta intervenendo sul passo menù 76:SCN.STR (impostazione iniziale 2”).

HOLD (sosta illimitata)

Una volta fermatasi la scansione su un segnale, se non la si riavvia non riparte automaticamente in nessun caso.

Impostazione modo di riavvio della scansione

1. Premere **[TXPO]** per entrare in modo impostazione menù.
2. Ruotare la manopola di sintonia per selezionare il passo 75:

SCN.RSM.

Nota: non dimenticatevi di premere la manopola di sintonia prima di ruotarla.

3. Premere brevemente **[TXPO]** per abilitare l'intervento.
4. Per selezionare il modo prescelto ruotare la manopola di sintonia.
5. Premere il **PTT** per registrare l'impostazione e tornare al normale modo di funzionamento.



L'impostazione iniziale è su "5 SEC".

IMPOSTAZIONE DEL CRITERIO RIAVVIO SCANSIONE

Impostazione ritardo riavvio della scansione

1. Premere [TXPO] per entrare in modo impostazione menù.
2. Ruotare la manopola di sintonia per selezionare il passo 76:
SCN.STR.
Nota: non dimenticatevi di premere la manopola di sintonia prima di ruotarla.
3. Premere brevemente [TXPO] per abilitare l'intervento.
4. Per selezionare il ritardo preferito ruotare la manopola di sintonia. Selezione possibile da **100 - 900 MS** con passo 100 mS e **1 - 10 SEC**, passo 0.5".
5. Premere il **PTT** per registrare l'impostazione e tornare al normale modo di funzionamento.



L'impostazione iniziale è su "2 SEC".

SCANSIONE A VFO

In questo modo potete sottoporre a scansione tutta la banda corrente.

1. Se necessario premere [V/M] per passare in modo VFO.
2. Selezionare l'ampiezza di spettro da esplorare in scansione tra ± 1 MHz, ± 2 MHz, ± 5 MHz, **BAND**, **ALL** e **PMS -X**, premendo per un secondo [**BAND**] poi, sempre tenendo premuto [**BAND**], ruotando la manopola di sintonia.

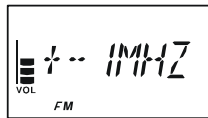

± 1 MHz, ± 2 MHz, ± 5 MHz: la scansione esplora un segmento di questa ampiezza.

BAND: la scansione esplora tutta la banda corrente.

ALL: la scansione esplora tutto lo spettro tra 1.8 e 999.99 MHz, salvo la banda radio FM 76 - 106 MHz.

PMS -X: la scansione esplora il segmento compreso nella coppia di frequenze memorizzate PMS corrente. Maggiori informazioni a pag. 61

Nota: non dimenticatevi di premere la manopola di sintonia prima di ruotarla.

3. Rilasciare [**BAND**] per far partire la scansione.
4. Se e quando il ricevitore si sintonizza su un segnale sufficientemente forte per aprire lo squelch, la scansione entra in pausa ed il punto decimale dell'indicazione della frequenza lampeggia.
5. La scansione si riavvia come spiegato nel paragrafo precedente.
6. Per terminare la scansione premere uno dei seguenti tasti: **PTT** o [V/M].



1) Se fate partire la scansione questa si avvia a salire di frequenza. Per cambiare direzione ruotate in senso opposto di uno scatto la sintonia (in questo caso antiorario). Vedrete che lo scanner inverte la direzione e la scansione procede ora a scendere di frequenza.

2) Potete programmare il funzionamento della scansione per fare in modo che, una volta che questa ha raggiunto il limite superiore di banda, salti all'inizio della banda seguente (o viceversa). Vedere a pag. 121 il paragrafo dedicato al passo menù 90: VFO MD.

SCANSIONE A VFO

COME ESCLUDERE UN CANALE DURANTE LA SCANSIONE A VFO

Se la scansione entra in sosta su una frequenza che non vi interessa (ad esempio radiazioni spurie provenienti da un televisore), potete saltare in scansione a VFO queste. Basta memorizzare nel banco dedicato alle frequenze da escludere riservato a questo servizio.

Esclusione frequenza in scansione

1. Mentre la scansione sosta su una frequenza che a voi non interessa, premete per 1/2 secondo [**F/W**], selezionate il canale memoria per le frequenze da saltare, (**901 - 999**). Il microprocessore automaticamente seleziona il primo libero disponibile. Se il numero di canale lampeggia vuol dire che al momento non ha dati registrati (è libero). *Nota:* non dimenticatevi di premere la manopola di sintonia prima di ruotarla.
2. Memorizzate premendo [**F/W**], da ora questa frequenza sarà saltata durante la scansione a VFO.

Includere nuovamente nella scansione a VFO una frequenza già esclusa

1. Passare in modo memoria premendo se necessario [**V/M**].
2. Selezionare il canale ove è registrata la frequenza esclusa da riabilitare premendo per 1/2 secondo [**F/W**] e poi ruotando la manopola di sintonia. *Nota:* non dimenticatevi di premere la manopola di sintonia prima di ruotarla.
3. Cancellare il contenuto del canale frequenze escluse corrente premendo[**⊗**]. Quindi questa sarà nuovamente esplorata in scansione a VFO.

Il VX-3E dispone di 100 canali dedicati alle frequenze da escludere.

IMPOSTAZIONE LIVELLO SQUELCH DURANTE LA SCANSIONE

Il **VX-3E** vi permette di regolare il livello dello squelch “al volo” mentre siete in scansione.

1. Mentre avete avviato la scansione, premete [**F/W**] e poi [**MONI**] (sulla parte inferiore dello schermo appare l'impostazione corrente livello squelch).
2. Regolate il livello dello squelch ruotando la manopola di sintonia.



3. Premete brevemente il **PTT** per registrare la nuova regolazione e tornare al normale modo di funzionamento. In questa circostanza la singola pressione del **PTT** non termina la scansione.

SCANSIONE CON LA MEMORIA

L'avvio della scansione dei canali in memoria è analogamente semplice.

1. Se necessario premere [V/M] per passare in modo memoria.
2. Selezionare quali canali esplorare in scansione tra **ALL CH**, **TAG1**, **TAG2**, **BAND** e **PMS-X**, premendo per un secondo [BAND] poi, sempre tenendo premuto [BAND] ruotando la manopola di sintonia.



ALL CH: la scansione esplora tutti i canali memorizzati.

TAG1: in scansione s'esplorano soltanto i canali con la stessa prima cifra/lettera identificativa.

TAG2: in scansione s'esplorano soltanto i canali con le stesse prime due cifre/lettere identificative.

BAND: la scansione esplora solo i canali memorizzati la cui frequenza cade entro la banda corrente.

PMS-X: la scansione esplora solo i canali che cadono entro il segmento compreso nella coppia di frequenze memorizzate PMS corrente. Maggiori informazioni a pag. 61.

Nota: non dimenticatevi di premere la manopola di sintonia prima di ruotarla.

3. Rilasciare [BAND] per far partire la scansione.
4. Come in scansione VFO, se e quando il ricevitore si sintonizza su un segnale sufficientemente forte per aprire lo squelch, la scansione entra in pausa, poi si riavvia come spiegato nel paragrafo precedente. Quando non ci sono canali memoria corrispondenti al modo scansione memoria selezionato, appare a schermo la notazione "MS ERR".

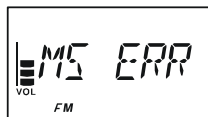

5. Per terminare la scansione premere uno dei seguenti tasti: PTT o [V/M].

SCANSIONE CON LA MEMORIA

COME ESCLUDERE UN CANALE DURANTE LA SCANSIONE MEMORIA

Prima si è detto che le stazioni con la portante continua come quelle di radiodiffusione impediscono l'uso della scansione con la pausa impostata a caduta di portante in quanto non si riavvia più. Se volete questi canali possono essere marcati come "esclusi" per la scansione.

1. Selezionare il canale da escludere in scansione ruotando la manopola di sintonia.
2. Premere per un secondo [TXPO] per entrare in modo impostazione via menù.
3. Ruotare la sintonia a selezionare il passo 54: **MRSKIP**.

Nota: non dimenticatevi di premere la manopola di sintonia prima di ruotarla.



4. Premere [TXPO] per abilitare l'intervento.
5. Selezionare "SKIP" ruotando la manopola di sintonia. Ora il canale corrente è escluso in scansione. La selezione "ONLY" è la lista scansione preferita, più avanti descritta.
6. Quando si è completata la selezione, salvare e tornare al normale modo di funzionamento premendo PTT.



Quando richiamate manualmente canali esclusi in scansione, appare associato a questi una piccola icona "►".



Per re-inserire in scansione un canale escluso, al passo 5 selezionare "OFF" (escluso o meno dalla scansione, il canale è comunque accessibile tramite richiamo diretto con la manopola di sintonia in modo memoria).

Esclusione con un solo comando in scansione memoria

Se la scansione si continua a fermare su un canale, a causa di temporaneo maggior rumore o di interferenze su questo presenti, potete marcarlo come escluso dalla scansione (salvo che il canale "1").

Per marcare come temporaneamente escluso dalla scansione un canale, quando questa si è in sosta su questo, premete [F/W] e poi [V/M]. La scansione si riavvia subito, il canale sarà ignorato nei successivi passaggi.

Per reinserire questo canale nel ciclo della scansione eseguite la procedura precedente "Come escludere un canale durante la scansione memoria", selezionando al punto 5 "OFF".

SCANSIONE CON LA MEMORIA

SCANSIONE IN UNA SELEZIONE PREFERENZIALE DELLA MEMORIA

Il **VX-3E** prevede che voi possiate compilare una lista di canali preferiti della memoria e sottoporre solo questi al procedimento della scansione. Questi canali vengono appositamente marcati uno per uno e si riconoscono per la presenza della icona lampeggiante “▶”. Quando avviate la scansione da uno di questi canali limitate la stessa ai soli canali contrassegnati da “▶”. Se invece fate partire la scansione da un canale che non ha il contrassegno “▶” saranno esplorati tutti i canali inclusi quelli preferenziali.

Procedura per impostare ed utilizzare la lista preferenziale

1. Selezionare il canale che si vuole inserire nella lista preferenziale.
2. Premere per un secondo [**TXPO**] per passare in modo menù.
3. Ruotando il comando di sintonia selezionare il passo 54: **MRSKIP**.

Nota: non dimenticatevi di premere la manopola di sintonia prima di ruotarla.

4. Premere [**TXPO**] per abilitare l'intervento
5. Selezionare “**ONLY**” ruotando la manopola di sintonia.
6. Quando avete completato le vostre selezioni registrate e tornate al normale modo di funzionamento il **PTT**:



Avvio della scansione limitata alla lista preferenziale

1. Premere, se necessario, [**V/M**] per passare in modo memoria.
2. Ruotare la manopola di sintonia fino a selezionare un canale cui è attribuita l'icona “▶”.

Nota: non dimenticatevi di premere la manopola di sintonia prima di ruotarla.

3. Premere per un secondo [**BAND**], tendo questo tasto premuto ruotare la manopola di sintonia a scegliere tra queste combinazioni.

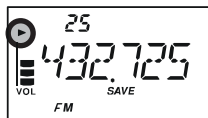

ALL CH: la scansione esplora tutti i canali inclusi nella lista preferenziale.

TAG1: in scansione s'esplorano soltanto i canali con la stessa prima cifra/lettera identificativa.

TAG2: in scansione s'esplorano soltanto i canali con le stesse prime due cifre/lettere identificative.

BAND: la scansione esplora solo i canali della lista preferenziale la cui frequenza cade entro la banda del primo canale esplorato all'avvio scansione.

PMS-X: (non è la scansione lista preferenziale memoria) la scansione esplora solo i canali che cadono entro il segmento compreso nella coppia di frequenze memorizzate PMS corrente. Maggiori informazioni a pag. 62.

SCANSIONE CON LA MEMORIA

- Rilasciare **[BAND]** per far partire la scansione. Questa esplora solo i canali contrassegnati da “▶”.

SCANSIONE BANCO MEMORIA

Quando si è attivata la ripartizione canali memoria in banchi, si può avviare la scansione esplorando soltanto i canali appartenenti al banco corrente. Se però è abilitata la funzione di collegamento banchi potete esplorare in scansione più banchi, tra loro collegati.

Abilitazione funzionalità collegamento banchi.

- Premere, se necessario, **[V/M]** per passare in modo memoria.
- Passare in modo banchi premendo **[BAND]**.
A schermo appare l'icona “**BANK**” e il numero banco.
- Premere **[F/W]** e poi **[BAND]**.
- Selezionare il primo banco memoria che volete esplorare in scansione con collegamento banchi attivato (“**BANK 1**”-“**BANK24**”).
- Premere brevemente **[V/M]**. A conferma che il banco è incluso in scansione, sopra l'indicazione livello volume appare lampeggiante l'icona “▶”.
- Ripetere il passo 4 e 5, ad appendere l'icona “▶” su tutti i banchi da includere nella scansione.
- Premere **[BAND]**.
- Avviare la scansione banchi collegati, premendo per un secondo **[BAND]**.
- Per rimuovere il collegamento di un banco memoria ripetere i passi 1 -5, ad eliminare l'icona “▶” dalla indicazione banco.

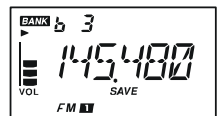

SCANSIONE MEMORIA ENTRO LIMITI BANDA PROGRAMMABILI (PMS)

Questa funzione vi consente di fissare limiti a piacere entro la banda sia per la scansione che per il normale traffico a VFO. Se ad esempio, volete fissare come limiti 144.300 e 148.000 MHz per evitare di disturbare la banda riservata alle comunicazioni di debole intensità in SSB e CW dovete seguire questa procedura.

1. Premere, se necessario, [**V/M**] per passare in modo memoria.
2. Usando il metodo già spiegato, memorizzare (seguendo l'esempio prima riportato) 144.300 MHz sul canale della memoria #**L1** (la lettera L ricorda che è il limite inferiore di banda).
3. In modo analogo memorizzare 148.000 MHz sul canale #**U1** (U indica che è il limite superiore).
4. Tornare in modo memoria premendo [**V/M**] .

Nota: non dimenticatevi di premere la manopola di sintonia prima di ruotarla.

5. Premere per un secondo [**BAND**], poi tendolo ancora premuto ruotare la manopola di sintonia per selezionare la coppia frequenza PMS d'interesse (**PMSxx**). Ora avviare la scansione rilasciando [**BAND**], questa è limitata entro il segmento appena programmato.

Nota: non dimenticatevi di premere la manopola di sintonia prima di ruotarla.

6. Sono disponibili 50 coppie per registrare i limiti di banda superiore ed inferiore denominati da **L1/U1** a **L50/U50**. Se volete, potete quindi determinare per ogni banda più coppie limite.

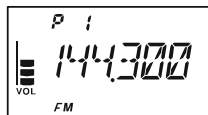

“DUAL WATCH” - SCANSIONE SUL CANALE DI PRIORITÀ

Il **VX-3E** in scansione vi consente di controllare due frequenze, cioè se state operando in modo VFO o memoria, periodicamente esplora il canale da voi stabilito della memoria per rilevare se c'è attività. Se il segnale sul canale da voi stabilito è sufficiente a sbloccare lo squelch, la scansione si fermerà su questa frequenza con una sosta come programmato nel passo 75: **SCN.RSM** del menù (vedere a pag. 54).

Procedura per avviare il “Dual Watch” sul canale prioritario

1. Se necessario, premere [**V/M**] per passare in modo memoria.
2. Premere per un secondo [**F/W**], poi selezionare il canale della memoria che si vuole designare come prioritario ruotando la manopola di sintonia.
3. Premere il tasto [**BAND**]. Sullo schermo il canale prioritario è contrassegnato, a destra della indicazione di numero canale, dalla icona “**PRI**”.
4. Ora commutare il **VX-3E** su un altro canale memorizzato o altra frequenza VFO.
5. Premere per un secondo [**V/M**]. L'indicazione sullo schermo resta sulla frequenza sintonizzata a VFO o memoria ma ogni 5 secondi il **VX-3E** controlla periodicamente se sul canale prioritario c'è attività. Se l'esito è positivo sosta su questo secondo i criteri già descritti.



l'intervallo d'interrogazione tra il canale corrente (o la frequenza VFO) e il canale prioritario può essere personalizzato tramite il passo menù 65: **PRI.TMR**.

Impostazione intervallo ricezione

1. Premere per un secondo [**TXPO**] per entrare in modo impostazione via menù.
2. Ruotare la sintonia a selezionare il passo 65: **PRI.TMR**.
Nota: non dimenticatevi di premere la manopola di sintonia prima di ruotarla.
3. Premere [**TXPO**] per abilitare l'intervento.
4. Selezionare l'intervallo ruotando la manopola di sintonia. Selezione prevista da **0.1S** a **0.5S** con passo 0.5” e **1.0S** - **10S**, passo 0.5”.
5. Quando si è completata la selezione, salvare e tornare al normale modo di funzionamento premendo **PTT**.



L'impostazione iniziale è su “5.0S”.

“DUAL WATCH”- SCANSIONE SUL CANALE DI PRIORITÀ

MODO REVERSIBILITÀ PRIORITÀ

Durante il funzionamento in priorità canale (Dual Watch) è possibile portarsi istantaneamente sul canale prioritario senza dover attendere che su questo ci sia dell'attività.

Attivata questa funzionalità e il monitoraggio sul canale prioritario, basta premere il **PTT** per passare sul canale prioritario.

Attivazione reversibilità priorità

1. Premere per un secondo [**TXPO**] per entrare in modo impostazione menù.
2. Ruotare la manopola di sintonia per selezionare il passo 65: **PRI.RVT.**

Nota: non dimenticatevi di premere la manopola di sintonia prima di ruotarla.

3. Premere brevemente [**TXPO**] per abilitare l'intervento
4. Impostare il modo su “**ON**” ruotando la manopola di sintonia.
5. Premere il PTT per registrare l'impostazione e tornare al normale modo di funzionamento.



Per disattivare, ripetere la procedura, al punto 4 con la manopola di sintonia selezionare “**OFF**”.

ACCENSIONE AUTOMATICA DELLA LUCE DI CORTESIA SULLE PAUSE IN SCANSIONE

Al fine di migliorare la visione notturna, il **VX-3E** può automaticamente illuminare lo schermo LCD, durante le soste in scansione per consentirvi di leggere la frequenza. Siccome questo servizio contribuisce ad esaurire prima la batteria potreste preferire escluderlo (l'impostazione iniziale lo prevede inserito).

La procedura per disabilitare l'illuminazione in scansione è la seguente.

1. Premere per un secondo **[TXPO]** per entrare in modo impostazione menù.
2. Ruotare la manopola di sintonia a selezionare il passo 74: **SCN.LMP**.

Nota: non dimenticatevi di premere la manopola di sintonia prima di ruotarla.

3. Premere brevemente **[TXPO]** per abilitare l'intervento.
4. Ruotare la manopola di sintonia a impostare questo modo su "OFF".
5. Premere il **PTT** per registrare l'impostazione e tornare al normale modo di funzionamento.



CICALINO SUGLI ESTREMI DI BANDA

Quando il **VX-3E** in scansione raggiunge un limite di banda avverte automaticamente tramite il cicalino (sia per la scansione a VFO che quella PMS). Se vi disturba potete disabilitare questa funzionalità senza modificare il normale intervento del cicalino alla semplice pressione dei tasti.

La procedura per attivare il cicalino sui limiti di banda è la seguente.

1. Premere per un secondo **[TXPO]** per entrare in modo impostazione menù.
2. Ruotare la manopola di sintonia a selezionare il passo 12: **BP EDG**.

Nota: non dimenticatevi di premere la manopola di sintonia prima di ruotarla.

3. Premere brevemente **[TXPO]** per abilitare l'intervento.
4. Ruotare la manopola di sintonia a impostare questo modo su "ON".
5. Premere il **PTT** per registrare l'impostazione e tornare al normale modo di funzionamento.

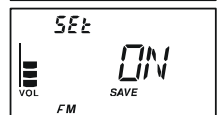
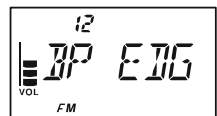

FUNZIONAMENTO DELLA RICERCA INTELLIGENTE

La ricerca intelligente memorizza automaticamente tutte le frequenze della banda corrente dove rileva attività. Quando è attivata, la radio ricerca velocemente sopra e sotto la frequenza corrente memorizzando mano a mano tutte le frequenze che diventano attive (senza fermarsi che per un istante su queste). Queste frequenze vengono registrate in un banco speciale dedicato che dispone di 31 canali (15 riservati alle frequenze superiori a quella corrente, 15 a quelle inferiori, l'ultimo alla stessa frequenza corrente).

La ricerca intelligente ha due modi per operare:

SINGLE: Il ricetrasmittitore esplora per una sola volta, per ogni direzione, la banda selezionata a partire dalla frequenza corrente. Tutti i canali attivi vengono caricati in memoria con il limite di 31. Che siano o meno tutti impegnati la ricerca intelligente termina dopo una sola esplorazione della banda.

CONT: In questo modo, il ricetrasmittitore esplora come nella spazzolatura singola la banda, se non vengono impegnati tutti i 31 canali del banco riservato alla ricerca intelligente ripete l'operazione più volte fino ad occupare tutti i canali.

IMPOSTAZIONE DEL MODO DI RICERCA INTELLIGENTE

1. Premere per un secondo [**TXPO**] per entrare in modo impostazione menù.
2. Ruotare la manopola di sintonia a selezionare il passo 71: **S SCH**.
Nota: non dimenticatevi di premere la manopola di sintonia prima di ruotarla.
3. Premere brevemente [**TXPO**] per abilitare l'intervento
4. Ruotare la manopola di sintonia a selezionare il modo come preferito (vedi sopra).
5. Premere il **PTT** per registrare l'impostazione e tornare al normale modo di funzionamento.

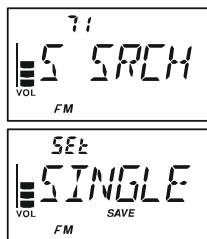

FUNZIONAMENTO DELLA RICERCA INTELLIGENTE

MEMORIZZAZIONE AREA RISERVATA ALLA RICERCA INTELLIGENTE

1. Impostare la radio in modo VFO, squelch attivo a silenziare l'apparecchio.
2. Premere e mantenere premuto **[MODE]**, ruotare la manopola di sintonia a selezionare "S SRCH", modo ricerca intelligente.
3. A questo punto rilasciare il tasto **[MODE]**.
4. Premere per un secondo **[BAND]** per avviare la ricerca intelligente.
5. Il numero di canali attivi e quindi caricati in memoria, appare sulla parte superiore dello schermo, mano a mano che vengono trovati canali con attività radio.
6. Dipendentemente dal modo impostato ("SINGLE" singola o "CONT" continuata) la ricerca intelligente termina e passa sul canale "C" della memoria riservata alla ricerca intelligente.
7. Per richiamare i canali registrati dalla ricerca intelligente ruotare la manopola di sintonia.
8. Per tornare al normale modo di funzionamento premere **[MODE]**.

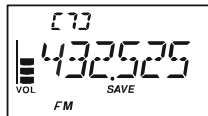

VX-3E.

La ricerca intelligente è uno strumento particolarmente utile quando vi state per la prima volta in una città. Non dovete perdere tempo per indagare quali frequenze riservate ai ripetitori sono usate, basta chiedere di scoprirle al vostro

INDIVIDUAZIONE FREQUENZA STAZIONI

Questa funzione vi permette di scoprire su quale frequenza opera la stazione a voi vicina. Basta avvicinare il **VX-3E** al ricetrasmittitore che sta trasmettendo.

Il **VX-3E** esegue rapidamente una ricerca nella gamma ± 5 MHz da quella che appare sullo schermo. Quando identifica il segnale piú intenso, sullo schermo **VX-3E** appare la frequenza di questo, è anche registrata nell'area dedicata della memoria a "Channel Counter".

Nota: questa funzione è stata progettata per dare solo una indicazione della frequenza operativa, sufficientemente precisa per potersi sintonizzare, non una esatta ed accurata misura di frequenza.

1. Impostare la radio in modo VFO, sintonizzando la banda ove supponete operi il trasmettitore sul quale state indagando.
2. Avvicinare l'apparecchio **VX-3E** al trasmettitore.
3. Attivare la funzione individua frequenza premendo [**MODE**] e poi, sempre tenendolo premuto, ruotando la sintonia a selezionare il modo "**CH CNT**", sullo schermo appare indicata la frequenza della vicina stazione.

Nota: non dimenticatevi di premere la manopola di sintonia prima di ruotarla.

4. Avviare la funzione rilasciando il tasto [**MODE**], apparirà la frequenza della vicina stazione. In queste condizioni all'ingresso del ricevitore è anteposto un attenuatore da 50 dB, quindi di possono rilevare solo stazioni molto vicine.
5. Se non è possibile misurare la frequenza il ricetrasmittitore si riporta su quella su cui stavate operando prima di attivare la funzione individua frequenza.
6. Terminato, premete [**MODE**]. La radio esce dalla funzione individua frequenza.

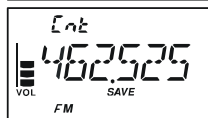
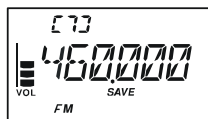

INDIVIDUAZIONE FREQUENZA STAZIONI

IMPOSTAZIONE GAMMA SPAZZOLAMENTO INDIVIDUA FREQUENZA

Potete cambiare la gamma di ricerca individua frequenza, selezionando uno di questi valori: ± 5 , ± 10 , ± 50 e ± 100 MHz (impostazione iniziale ± 5 MHz).

Questa è la procedura.

1. Passare in modo menù premendo [TXPO] per un secondo.
2. Selezionare il passo 17: **CH CNT** ruotando la manopola di sintonia.

Nota: non dimenticatevi di premere la manopola di sintonia prima di ruotarla.

3. Premere brevemente [TXPO] per abilitare l'intervento.
4. Selezionare la gamma di ricerca preferita ruotando la manopola di sintonia.
5. A selezione ultimata registrare l'impostazione e tornate al normale modo di funzionamento premendo il **PTT**.

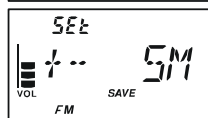

FUNZIONALITÀ MESSAGGIO

Anziché la voce, potete inviare un messaggio (lungo fino a 16 caratteri). Potete programmarne fino a 20 tipi, uno sarà selezionato e trasmesso con il vostro nominativo.

Note

- ❑ La funzionalità messaggio richiede che (1) tutti i membri utilizzino il **VX-3E** o l'**FTM-10E**; (2) memorizzino lo stesso messaggio nella locazione; (3) condividano lo stesso elenco membri e (4) sintonizzino la stessa frequenza.
- ❑ La funzionalità messaggi non li invia attraverso ripetitori.

PROGRAMMAZIONE MESSAGGI

È necessario che tutti i membri abbiano memorizzato gli stessi messaggi rispettando l'ordine locazione.

Il **VX-3E** ha 20 locazioni messaggio, una è inizialmente impostato in fabbrica (EMERGENCY). Anche quest'ultimo può essere riscritto, quando volete, sostituendolo con un vostro personalizzato messaggio.

1. Premere per un secondo [**TXPO**], per passare in modo menù.
2. Selezionare il passo menù 57: **MSG.SEL** ruotando la manopola di sintonia.
Nota: non dimenticatevi di premere la manopola di sintonia prima di ruotarla.
3. Abilitare l'intervento su questo passo menù premendo brevemente [**TXPO**].
4. Selezionare la locazione in cui registrare il messaggio. A schermo appare eventualmente quello già presente.
5. Premere brevemente [**TXPO**].
6. Se preferito, premere [**HM/RV**] per cancellare il messaggio già presente.
7. Selezionare il primo carattere messaggio ruotando la manopola di sintonia, poi passare a quello successivo premendo [**V/M**].
8. Ripetere il passo precedente, a selezionare caratteri fino a completare il messaggio (lungo fino a 16 caratteri). Per correggere un errore d'immissione premere [**BAND**] per far tornare indietro il cursore, poi re-immettete il carattere corretto.
9. Per cancellare tutti i caratteri a seguire il cursore premere [**HM/RV**].
10. Completata l'etichetta premere brevemente [**TXPO**].
11. Se si vuole registrare un altro messaggio, ripetere i passi da 3 a 10.
12. Premere il **PTT** per salvare la nuova impostazione e tornare alla normale operatività.

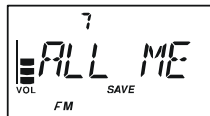
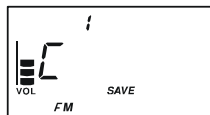
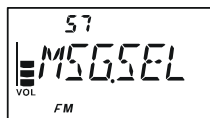

PROGRAMMAZIONE ELENCO MEMBRI

È necessario che tutti i membri condividano lo stesso elenco (incluso nominativo personale) rispettando l'ordinamento.

È possibile registrare fino a 20 persone, in modo da identificare il mittente. Quando ricevete un messaggio, potete riconoscere il mittente, dall'ID presente nel registro. Sarà il vostro ID ad essere spedito quando invece sarete voi ad inviare messaggi ad altri membri.

Se tutti i membri condividono le informazione registro (ID), quando si riceve un messaggio, a schermo appare l'ID mittente.

La funzionalità lavora anche quando non sono registrati gli ID, solo che alla ricezione dei messaggi non apparirà l'identificativo mittente messaggio.

Vi raccomandiamo di usare il vostro nominativo come identificativo elenco membri.

1. Premere per un secondo [TXPO], per passare in modo menù.
2. Selezionare il passo menù 55: **MSG.LST** ruotando la manopola di sintonia.

Nota: non dimenticatevi di premere la manopola di sintonia prima di ruotarla.



3. Abilitare l'intervento su questo passo menù premendo brevemente [TXPO].
4. Selezionare la locazione in cui si vuole registrare il membro (01 - 20) ruotando la manopola di sintonia. A schermo appare l'ID precedentemente registrato.



5. Abilitare la registrazione ID premendo brevemente [TXPO].
6. Se preferito, premere il PTT per cancellare la registrazione già presente.



7. Selezionare il primo carattere ID personale, ruotando la manopola di sintonia, poi passare a quello successivo premendo [V/M].



8. Ripetere il passo precedente, a selezionare i caratteri fino a completare l'ID personale (lungo fino a 8 caratteri). Per correggere un errore d'immissione premere [BAND] per far tornare indietro il cursore, poi re-immettete il carattere corretto.

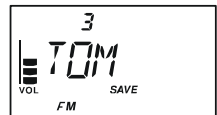

9. Per cancellare tutti i caratteri a seguire il cursore premere [HM/RV].

10. Completato l'ID personale, premere brevemente [TXPO].

11. Se si vuole registrare un altro ID personale, ripetere i passi da 3 a 10.

12. Premere il PTT per salvare la nuova impostazione e tornare alla normale operatività.

FUNZIONALITÀ MESSAGGIO

IMPOSTAZIONE IDENTIFICATIVO PERSONALE

Sceita del vostro identificativo dall'elenco membri.

1. Premere per un secondo [TXPO], per passare in modo menù..
2. Selezionare il passo menù 56: **MSG.REG** ruotando la manopola di sintonia.
Nota: non dimenticatevi di premere la manopola di sintonia prima di ruotarla.
3. Abilitare l'intervento su questo passo menù premendo brevemente [TXPO].
4. Selezionare la locazione in cui siete registrati come membri (01 - 20) ruotando la manopola di sintonia.
5. Premere il **PTT** per salvare la nuova impostazione e tornare alla normale operatività.



INVIARE UN MESSAGGIO

I messaggi memorizzati possono essere inviati a membri sintonizzati sulla frequenza convenuta. Quando si invia un messaggio sarà anche inviato l'ID, così i ricevitori che lo capteranno possono identificare a schermo il mittente.

Nota: è necessario che sia impostato l'ID persone per far apparire l'identificativo mittente.

1. Sintonizzare la radio sulla frequenza convenuta.
2. Premere per un secondo [TXPO], per passare in modo menù.
3. Selezionare il passo menù 79: **SQ TYP** ruotando la manopola di sintonia.
Nota: non dimenticatevi di premere la manopola di sintonia prima di ruotarla.
4. Abilitare l'intervento su questo passo menù premendo brevemente [TXPO].
5. Selezionare "MESSAGE" ruotando la manopola di sintonia.
6. Premere per un secondo [TXPO], per passare in modo menù, selezionare il passo menù 57: **MEG.SEL** ruotando la manopola di sintonia.
7. Abilitare l'intervento su questo passo menù premendo brevemente [TXPO].
8. Selezionare il messaggio da inviare ruotando la manopola di sintonia.
9. Premere il **PTT** per uscire dal modo impostazione e attivare la funzionalità messaggi.
10. Quando questa è attiva, sopra l'indicazione delle centinaia di MHz, appare la segnalazione "M".

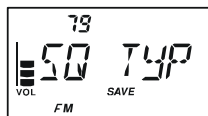

INVIARE UN MESSAGGIO

11. Premere il **PTT** per inviare il messaggio (senza parlare rivolti verso il microfono) sulla frequenza convenuta.

RICEVERE UN MESSAGGIO

1. Sintonizzare la radio sulla frequenza convenuta.
2. Premere per un secondo [**TXPO**], per passare in modo menù.
3. Selezionare il passo menù 79: **SQ TYP** ruotando la manopola di sintonia.

Nota: non dimenticatevi di premere la manopola di sintonia prima di ruotarla.

4. Abilitare l'intervento su questo passo menù premendo brevemente [**TXPO**].
5. Selezionare "**MESSAGE**" ruotando la manopola di sintonia.
6. Premere il **PTT** per uscire dal modo impostazione e attivare la funzionalità messaggi.
7. Alla ricezione di un messaggio il cicalino avverte, l'indicazione **TX/BUSY** lampeggia in bianco e scorre sullo schermo il messaggio seguito dall'ID mittente.
8. Premere un qualsiasi tasto (salvo [**VOL**]) per cancellare il ricevuto e mettere in attesa per il prossimo.



Per disabilitare la funzione messaggi, ripetere la procedura precedente ma selezionare, al passo 5, con la manopola di sintonia "**OFF**".



Se attivate l'avviso di chiamata CTCSS/DSC/EPCS, descritto precedentemente, potete avere conferma acustica di ricezione.

FUNZIONALITÀ IN EMERGENZA

OPERATIVITÀ SUL CANALE D'EMERGENZA

Questa funzionalità di cui è dotato il **VX-3E** è utile se avete qualcuno che monitorizza la vostra stessa frequenza “Home”. Riferirsi a pag. 44 per maggiori informazioni su come impostare la frequenza “Home”.

Questa funzione si attiva premendo per un secondo [**HM/RV**].

Fatto ciò: (A) la radio si sintonizza sul canale “Home”, (B) emette un intenso suono d’allarme (il volume è regolabile tramite la manopola di sintonia tenendo premuto [**VOL**]), (C) lampeggia in colore bianco **TX/BUSY**, (D) se premete il **PTT** disabilitate temporaneamente la funzione emergenza; potete quindi trasmettere sul canale “Home”, (E) due secondi dopo il rilascio del **PTT** la funzione emergenza si riattiva.

Per disattivare la funzione emergenza premere per un secondo [**HM/RV**] oppure spegnete la radio premendo per un secondo **POWER**.

Un possibile utilizzo di questa funzione è, ad esempio, quando siete fuori a passeggio e volete avvertire i vostri familiari di una situazione di pericolo. Il suono d’allarme può intimidire gli assalitori e consentirvi la fuga.



1) Mettetevi bene d'accordo con un amico o con un familiare affinché resti in ascolto sulla stessa frequenza, in quando il suono d'allarme non è codificato e quindi sprovvisto d'identificazione. Non trasmettete senza reale necessità il suono d'allarme

*2) La funzione emergenza può essere differente programmata tramite il passo di menù 32: **EMGSEL**, vedere a pag. 110.*

IDENTIFICATIVO AUTOMATICO IN EMERGENZA (EAI)

Questa funzione può essere usata per cercare persone inabilite ad ogni reazione perché coinvolte in disastri, come i terremoti, in particolare per ritrovare dispersi rimasti coinvolti in frane. In questo caso, basta che un ricercatore invii un unico comando (coppia subtoni CTCSS) e la radio dell'infortunato, che potrebbe non essere in condizioni di parlare o premere il **PTT** automaticamente, risponderà; triangolando tra più soccorritori è possibile la radio-localizzazione. Siccome è trasmesso anche il nominativo dell'infortunato è anche possibile identificarlo, facilitando i soccorritori.

Se un gruppo di assistenti/volontari per le emergenze sta operando in aree pericolose è opportuno che tutti i membri abbiano la funzione EAI attivata nei loro ricetrasmittitori, così se a loro volta debbono essere soccorsi facilitano il compito dei colleghi.

La funzionalità AEI ha due modi operativi: (1) intervalli e (2) continuo.

In modo intervalli, quando il **VX-3E** riceve una coppia di subtoni CTCSS, automaticamente trasmette un breve tono (0.5" di durata ogni 2.5") finché cessa l'intervallo d'azione EAI.

In modo continuo la radio trasmette automaticamente (guadagno microfonico al massimo) fino allo scadere tempo concesso a EAI. EAI si attiva quando si riceve una coppia di subtoni CTCSS che corrisponde a quella memorizzata nel "Pager" ricezione (configurato con il passo menù 61: **PAG.CDR**), sulla frequenza memorizzata nel canale "**EAI**" per più di 5 secondi. L'infortunato non deve premere il **PTT**.

Inoltre se il nominativo è stato immesso ed è abilitato l'invio, passo 19: **CW ID**, la radio lo invia alla prima attivazione di EAI, poi ogni 10 minuti. Il nominativo di chiamata, a identificare l'operatore, può essere immesso in qualunque sequenza alfanumerica, quindi anche il proprio nome. Al termine invio la radio trasmette ripetutamente tre toni, per un periodo definibile da 1 a 30 minuti. Il nominativo è inviato ogni 10 minuti.

La funzionalità identificatore automatico d'emergenza EAI, richiede che voi per prima cosa registrate una coppia di subtoni nella memoria ricezione "Pager" (riferirsi a pag. 34) e poi memorizzate la frequenza e le impostazioni del canale emergenza nella locazione "**EAI**" della memoria (procedura a pag. 42).

FUNZIONALITÀ IN EMERGENZA

IDENTIFICATIVO AUTOMATICO IN EMERGENZA (EAI)

IMPOSTAZIONE MODO EAI E TEMPO TRASMISSIONE

1. Premere per un secondo [TXPO], per passare in modo menù.
2. Selezionare il passo menù 31: **EAI.TMR** ruotando la manopola di sintonia.
Nota: non dimenticatevi di premere la manopola di sintonia prima di ruotarla.
3. Abilitare l'intervento su questo passo menù premendo brevemente [TXPO].
4. Ruotare la manopola di sintonia a selezionare il modo EAI (intervalli "INT" o continuo "CON") e la durata della trasmissione (1-10, 15, 20, 30, 40 e 50 minuti o OFF).
5. Premere il **PTT** per salvare la nuova impostazione e tornare alla normale operatività.



ATTIVAZIONE FUNZIONALITÀ EAI

1. Premere per un secondo [TXPO] per passare in modo menù.
2. Ruotare la manopola di sintonia a selezionare il passo 30: **EAI**.
Nota: non dimenticatevi di premere la manopola di sintonia prima di ruotarla.
3. Premere brevemente [TXPO] per abilitare l'intervento.
4. Ruotare la manopola di sintonia a selezionare "ON" (EAI attivato).
5. Premere il **PTT** per registrare l'impostazione e tornare al normale modo di funzionamento, con la funzionalità EAI impostata su "ON".



Quando EAI è attivata appare a schermo, alternativamente alla indicazione canale, la notazione "EAI" e il numero banda (o canale memoria).



Per disattivare l'invio identificazione in emergenza, ripetere la procedura, al punto 4 ruotare la manopola di sintonia a selezionare "OFF".



Il VX-3E ignora la funzionalità EAI quando: (1) lo squelch è aperto, (2) arriva un segnale sulla frequenza operativa, (3) la frequenza operativa coincide con quella memorizzata nella locazione "EAI" oppure (4) si è memorizzata una frequenza VHF in "EAI".

IDENTIFICATIVO AUTOMATICO IN EMERGENZA (EAI)

LOCALIZZARE OPERATORI INATTIVI CON LA FUNZIONALITÀ EAI

1. Richiamare il canale “EAI” dalla memoria (deve coincidere con quello registrato nella radio dell’operatore che si ricerca), è posto a seguire l’ultimo della memoria regolare.
2. Impostare la stessa coppia di CTCSS impostata nel decodificatore in ricezione nella radio del cercato.



- A. Premere per un secondo [TXPO] per passare in modo menù.
- B. Ruotare la manopola di sintonia a selezionare il passo 62: **PAG.CDT.**



- Nota: non dimenticatevi di premere la manopola di sintonia prima di ruotarla.
- C. Premere brevemente [TXPO] per abilitare l’intervento.
 - D. Ruotare la manopola di sintonia a selezionare il primo subtono.
 - E. Premere [V/M].
 - F. Ruotare la manopola di sintonia a selezionare il secondo subtono.



- G. Premere il **PTT** per registrare l’impostazione e uscire dal modo impostazione.
3. Premere per 5” il **PTT**. Se il segnale EAI sarà ricevuto da un ricetrasmittitore **VX-3E** programmato con corrispondenti subtoni CTCSS si attiva EAI su questo. La radio dell’operatore disperso trillerà fortemente e il trasmettitore risponderà ripetutamente. Ora si può individuare la direzione verso cui puntare la ricerca.
 4. Per trovare l’operatore disperso è utile avvalersi dell’attenuatore d’ingresso, perché si meglio individua la direzione di provenienza su segnali deboli. Si può impostare su “**ATT1**” - 10 dB, “**ATT2**” - 50 dB o “**ATT OFF**” premendo più volte [BAND].
 5. Usciere per tornare al normale modo operativo premendo [V/M].

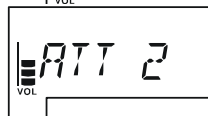

SISTEMA DI VERIFICA COPERTURA AUTOMATICO ARTS™

La funzione ARTS™ usa la segnalazione DCS per informare entrambe le stazioni quando sono entro la portata e quando no (anche il vostro corrispondente deve disporre dell'ARTS™). Può essere particolarmente utile quando è importante mantenere il contatto con un altre stazioni, ad esempio durante situazioni di ricerca e soccorso.

Entrambe devono impostare il medesimo codice DCS e attivare la funzione ARTS™ tramite l'opportuno comando. Se gradite potete anche attivare l'avvisatore acustico.

Ogni volta che premete il **PTT** o comunque ogni 25 (o 15) secondi, dopo che l'ARTS™ è stato inserito, la vostra radio trasmette per circa 1 secondo un tono subaudio DCS. Se l'altro apparecchio è entro la portata, il cicalino suona (se attivato) e sullo schermo appare l'indicazione "**IN RNG**" (entro la copertura), anziché "**OUT RNG**" (fuori copertura) con cui l'ARTS™ inizia il servizio.



Sia che parliate o meno, l'interrogazione ogni 15 (o 25) secondi continua finché disattivate l'ARTS™. Inoltre ogni 10 minuti la radio trasmetterà automaticamente in CW il vostro nominativo per identificare, come richiesto dai regolamenti, l'emissione radio. Quando si disattiva l'ARTS™ si disattivano anche i codici DCS (se non erano precedentemente all'avvio di ARTS™ già in uso per altra funzionalità).

Se voi uscite dalla copertura per oltre 1 minuto (quattro interrogazioni), la vostra radio rileva l'assenza di segnale ed avverte con tre trilli, sullo schermo ritorna l'indicazione "**OUT RNG**". Qualora rientriate in copertura radio, il cicalino vi avvertirà e sullo schermo tornerà la scritta "**IN RNG**".

Durante il funzionamento di ARTS™ la frequenza operativa è visualizzata, ma voi non potete cambiarla, così come qualsiasi altra regolazione, dovete per prima cosa escludere l'ARTS™ prima di tornare al normale funzionamento. È una sicurezza per evitare che un accidentale cambio di canale sia interpretato come mancanza di copertura.

IMPOSTAZIONE DI BASE DI ARTS™ ED UTILIZZO

1. Impostare la vostra radio e le altre con lo stesso codice DCS, come spiegato a pag. 30.
2. Premere per un secondo [⊗]. Si osserverà ch,e sotto l'indicazione della frequenza operativa, appare la scritta "OUT RNG". Ora è iniziata l'operatività in ARTS™.
3. Ogni 25 secondi la radio interroga l'altra stazione. Quando questa risponde con la sua interrogazione ARTS, la scritta diventa "IN RNG" a conferma dell'esito positivo della interrogazione.
4. Premere a lungo [⊗] per terminare il funzionamento di ARTS™ e tornare al normale funzionamento del ricetrasmittitore.

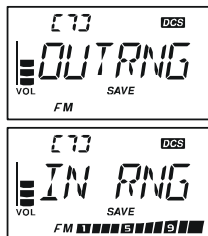

OPZIONI SULL'INTERVALLO DI INTERROGAZIONE

Potete programmare l'interrogazione ARTS™ ogni 25 (impostazione iniziale) o 15 secondi. L'intervallo più lungo, inizialmente impostato, scarica meno intensamente la batteria. Per variare l'impostazione procedere come segue:

1. Premere a lungo [TXPO] per entrare in modo impostazione menù.
2. Ruotare la sintonia a selezionare il passo 7: ARTSIT.
Nota: non dimenticatevi di premere la manopola di sintonia prima di ruotarla.
3. Premere brevemente [TXPO] per abilitare l'intervento.
4. Ruotare la sintonia a selezionare l'intervallo di tempo preferito (15 o 25 secondi).
5. A selezione completata premere il PTT per registrare l'impostazione e tornare al normale modo di funzionamento.

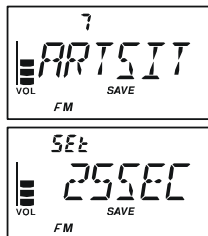

SISTEMA DI VERIFICA COPERTURA AUTOMATICO ARTS™

CICALINO OPZIONALE D'AVVISO ARTS™

Nel funzionamento di ARTS™ sono previsti due tipi di avvisi acustici al fine di avvertirvi dello stato di funzionamento di ARTS. Dipende da dove operate e dal possibile disturbo indotto da frequenti trilli; nel caso potete stabilire che è meglio passare su uno di questi modi d'intervento.

IN RANG: Il cicalino avverte solo quando la radio rileva per la prima volta che siete entro la portata senza ulteriori conferme.

ALWAYS: Il cicalino avverte per ogni esito positivo dell'interrogazione, cioè ogni volta che si riceve un'interrogazione dal corrispondente.

OFF: Il cicalino è disattivato per sapere lo stato di ARTS™ dovete guardare lo schermo.

Procedura per selezionare il modo d'intervento del cicalino ARTS™.

1. Premere per un secondo [**TXPO**] per entrare in modo impostazione menù.
2. Ruotare la sintonia a selezionare il passo 6: **ARTSBP**.
Nota: non dimenticatevi di premere la manopola di sintonia prima di ruotarla.
3. Premere brevemente [**TXPO**] per abilitare l'intervento
4. Ruotare la sintonia a selezionare il tipo di segnalazione ARTS™ preferito.
5. A selezione completata premere il **PTT** per registrare l'impostazione e tornare al normale modo di funzionamento.

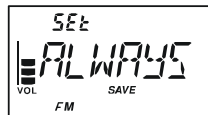
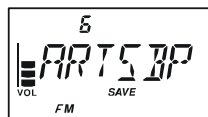

IMPOSTAZIONE DELL'IDENTIFICAZIONE STAZIONE IN CW

Come detto prima, la funzione ARTS™ comprende l'identificazione della stazione in CW. Ogni dieci minuti di funzionamento di ARTS™ la radio può essere programmata per inviare automaticamente "DE (il vostro nominativo) K". Il campo riservato al vostro nominativo può contenere fino a 16 caratteri.

Questa è la procedura per programmare e attivare l'identificazione in CW.

1. Premere **[TXPO]** per un secondo per entrare in modo impostazione.
2. Ruotare la sintonia per selezionare il passo di menù 9: **CW ID**.
Nota: non dimenticatevi di premere la manopola di sintonia prima di ruotarla.
3. Premere brevemente **[TXPO]** per abilitare l'intervento.
4. Ruotare la manopola di sintonia a selezionare "ON" (identificatore CW attivato).
5. Visualizzare eventuali nominativi precedentemente immessi premendo brevemente **[V/M]**.
6. Cancellare eventuali nominativi precedentemente immessi premendo per 2" **[HM/RV]**.
7. Ruotare la sintonia a selezionare per determinare il primo carattere, poi **[V/M]** per registrare e passare al secondo.
8. Ripetere il passo precedente fino a completare l'immissione del nominativo. La "barra" a segnalare che si opera in mobile (-•••-) è compresa nel set di caratteri disponibili.
9. Per cancellare immissioni errate, riportare indietro il cursore, premendo **[BAND]**, poi immettere il carattere alfanumerico esatto.
10. Premendo **[HM/RV]** per 2" si cancellano tutti i caratteri posti dopo il cursore.
11. A impostazione fatta, premere brevemente **[TXPO]**, per confermare il nominativo, poi il **PTT** per registrare e tornare a modo di normale funzionamento.

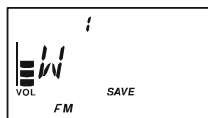
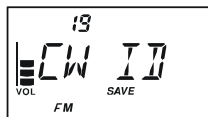

- 1) Potete controllare la vostra registrazione monitorando tutto il nominativo. Ripetete i passi 1 - 3 poi premete **[F/W]**.
- 2) Potete regolare il tono monitor (tonalità nota laterale CW) tramite il passo menù 18: CW PIT. Selezione possibile da 400 a 1000 Hz con passo 50 Hz.

CONNESSIONE AD INTERNET

Il **VX-3E** può essere usato come nodo (ripetitore o stazione di base) per il servizio WIRESTM, una idea Vertex Standard per estendere la connessione ad Internet, in modo "SRG" (gruppo radio gemellato). Informazioni su WIRESTM sono disponibili sul sito <http://www.vxstd.com/en/wiresinfo-en>. Questa funzione, come più avanti spiegato può accedere anche ad altri sistemi.

MODO SRG (GRUPPO RADIO GEMELLATO)

1. Attivare la funzione connessione ad Internet premendo [☒], sull'angolo superiore destro dello schermo appare l'icona "☒".
2. Tenendo premuto [☒], ruotare la manopola di sintonia, a selezionare il numero d'accesso ("DTMF 0" - "DTMF 9", "DTMF A", "DTMF B", "DTMF C", "DTMF D", "DTMF E(*)", "DTMF F(#)") relativo al nodo WIRESTM con il quale si vuole stabilire una connessione via Internet (se non si è a conoscenza, chiedere al responsabile del servizio). Ora uscire dal modo selezione premendo il **PTT**.



Nota: non dimenticatevi di premere la manopola di sintonia prima di ruotarla.



3. A funzione attivata (passo 1), il **VX-3E** genera un breve tono DTMF (0.1") conforme alla selezione fatta al passo 2. Questo tono DTMF è inviato ogni volta ad inizio trasmissione per stabilire o mantenere la connessione con il nodo locale WIRESTM operante in modo SRG.
4. Per terminare la connessione ad Internet, premere ancora il tasto [☒], a video scompare l'icona "☒".



Se i corrispondenti vi riportano che all'inizio del vostro passaggio si riceve sempre una breve nota DTMF, e voi non state operato con interconnessione via Internet, disattivate la funzionalità, vedi sopra punto 4.

MODO FRG (GRUPPO RADIO AMICI)

Voi potete accedere ad altri sistemi d'interconnessione ripetitori via Internet (incluso WIRES™ in modo "FRG"), che usano una stringa DTMF per l'accesso.

PROGRAMMAZIONE CODICE FRG

In un registro della memoria DTMF, caricare i toni d'accesso da usare per il sistema d'interconnessione via Internet. In questo esempio si suppone siano "#(F)1101D" (il tasto "#" è associato alla lettera "F").

1. Premere per un secondo [TXPO], per passare in modo menù.
2. Selezionare il passo menù 41: **INT.SEL** ruotando la manopola di sintonia.

Nota: non dimenticatevi di premere la manopola di sintonia prima di ruotarla.



3. Abilitare l'intervento su questo passo menù premendo [TXPO].
4. Selezionare il registro della memoria DTMF ("F 0" - "F63"), nel quale si vuole memorizzare il codice d'accesso, ruotando la manopola di sintonia.

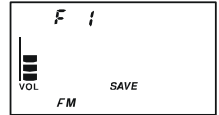

5. Premere brevemente [V/M]. La prima cifra lampeggia.
6. Selezionare la prima cifra che forma il numero da memorizzare ruotando la sintonia, in questo caso "F" (rappresentazione del tono DTMF cancelletto "#").



7. Accettare la prima e passare alla seconda cifra che forma il numero DTMF da memorizzare premendo brevemente [V/M].
8. Per correggere un errore d'immissione premere [BAND] per far tornare indietro il cursore, poi re-immettete il carattere corretto.
9. Ripetere i passi 6 - 8 fino a completare il numero da formare ("#(F)1101D").



10. Se si vuole attribuire una etichetta alfanumerica alla memoria Internet, procedere con il passo seguente, altrimenti salvare l'impostazione ed uscire premendo il **PTT**.



11. Premere due volte [V/M]. Il numero registro memoria DTMF lampeggia.
12. Premere brevemente [MODE] (per 2" appare sullo schermo la notazione "-ALPHA-"), poi premere [V/M] per avviare la programmazione etichetta.



13. Selezionare il primo carattere ruotando la sintonia.
14. Passare alla posizione seguente premendo brevemente [V/M].
15. Per correggere un errore d'immissione premere [BAND] per far tornare indietro il cursore, poi re-immettete il carattere corretto.



16. Ripetere i passi 13 - 15 fino a completare l'etichetta che al massimo può essere lunga 6 caratteri.

CONNESSIONE AD INTERNET

MODO FRG (GRUPPO RADIO AMICI)

17. Per confermare una etichetta più breve di 6 caratteri premere brevemente [TXPO].
18. Ripetere i passi 3 - 17 per memorizzare, nel caso, altri codici accesso.
19. Premere il **PTT** per salvare la nuova impostazione e tornare alla normale operatività.



OPERATIVITÀ, ACCEDERE AD UN NODO FRG

1. Premere per un secondo [TXPO], per passare in modo menù.
2. Selezionare il passo menù 39: **INT MD** ruotando la manopola di sintonia.
Nota: non dimenticatevi di premere la manopola di sintonia prima di ruotarla.
3. Abilitare l'intervento su questo passo menù premendo [TXPO].
4. Richiamare a schermo "**FRG**" ruotando la manopola di sintonia. Si attiva il modo "altri sistemi di interconnessione via Internet".
5. Premere il **PTT** per registrare la nuova impostazione.
6. Premere brevemente [⊗], sull'angolo superiore destro dello schermo appare l'icona "⊗".
7. Poi ruotare la manopola di sintonia, a selezionare il numero d'accesso ("**F0**" - "**F63**") relativo al nodo ripetitore con il quale si vuole stabilire una connessione con Internet, premere il **PTT** per fissare il numero accesso.
8. A funzione interconnessione via Internet attivata, passo 7, si può premere [⊗] durante la trasmissione, per inviare i toni DTMF, per attivare il collegamento al nodo desiderato via Internet.
9. Per tornare in modo WIRESTTM SRG ripetere i passi 1 - 5 selezionando però al passo 4 "**SRG**".

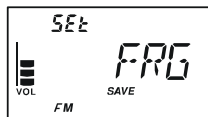
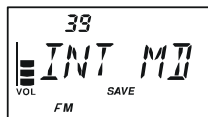

FUNZIONAMENTO DEL DTMF

Nonostante sul pannello frontale non sia prevista la tastiera per il DTMF, il **VX-3E** vi consente comunque di trasmettere i bitoni continui multifrequenza DTMF per comandare i ripetitori o l'interfaccia telefonico.

GENERAZIONE MANUALE DI TONI DTMF

1. Premere **[TXPO]** per un secondo per entrare in modo impostazione.
2. Ruotare la sintonia per selezionare il passo di menù 26: **DT A/M**.
Nota: non dimenticatevi di premere la manopola di sintonia prima di ruotarla.
3. Premere brevemente **[TXPO]** per abilitare l'intervento.
4. Selezionare "**MANUAL**" ruotando la manopola di sintonia.
5. Premere il **PTT** per registrare la nuova impostazione e tornare a modo di normale funzionamento.
6. Mantenere in trasmissione l'apparato tenendo premuto il **PTT** mentre si eseguono i seguenti passi:
 - A. premere brevemente **[TXPO]**;
 - B. selezionare il numero da inviare ruotando la sintonia, poi inviarlo premendo brevemente **[TXPO]**
 - C. ripetere più volte il passo B. fino a completare la stringa.
 - D. rilasciare il **PTT**.



Il codice DTMF "" sullo schermo è rappresentato dalla lettera "E" mentre il cancelletto "#" come "F".*

COMBINATORE AUTOMATICO DTMF

Ci sono nove memorie dedicate a questo scopo nelle quali potere registrare dei numeri al fine di evitare la trasmissione manuale.

La procedura per la memorizzazione è la seguente:

1. Premere **[TXPO]** per un secondo per entrare in modo impostazione.
2. Ruotare la sintonia per selezionare il passo di menù 28: **DT SEL**.
Nota: non dimenticatevi di premere la manopola di sintonia prima di ruotarla.
3. Premere brevemente **[TXPO]** per abilitare l'intervento.
4. Selezionare il registro memoria DTMF su cui si vuole scrivere ruotando la manopola di sintonia ("**CHO**" - "**CH9**").
5. Inizializzare l'immissione sul registro memoria DTMF corrente premendo **[V/M]**. Lo spazio riservato alla prima cifra lampeggia.
6. Premere **[HM/RV]** per 2" per cancellare ogni precedente registrazione.
7. Ruotando la manopola di sintonia, selezionare la prima cifra

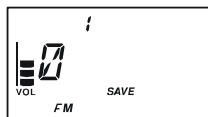
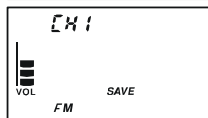
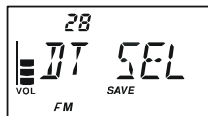

FUNZIONAMENTO DEL DTMF

COMBINATORE AUTOMATICO DTMF

della stringa DTMF tra **1 - 9** e **A - F** ricordando che le lettere E e F corrispondono rispettivamente ai toni “*” e “#”.

- Immettere la prima selezione premendo brevemente [**V/M**] e passare alla seconda posizione della stringa.
- Ripetere fino a completare la stringa.
- Per correggere una errata immissione, riportare indietro il cursore premendo [**BAND**], poi immettere il dato esatto.
- Premere brevemente [**TXPO**] per registrare la stringa nella memoria.
- Per memorizzare un altro numero premere ancora [**TXPO**] poi selezionare un'altra locazione della memoria DTMF ruotando la manopola di sintonia. Per verificare il numero DTMF immesso premere [**FW**].
- Terminato premere il **PTT** tornare a modo di normale funzionamento.



Trasmissione del numero:

- Premere [**TXPO**] per un secondo per entrare in modo impostazione.
- Ruotare la sintonia per selezionare il passo di menù 26: **DT A/M**.

Nota: non dimenticatevi di premere la manopola di sintonia prima di ruotarla.

- Premere brevemente [**TXPO**] per abilitare l'intervento.
- Selezionare “**AUTO**” ruotando la manopola di sintonia.
- Premere il **PTT** per tornare a modo di normale funzionamento.
- Mantenere in trasmissione l'apparato tenendo premuto il **PTT**



mentre si eseguono i seguenti passi:

- premere brevemente [**TXPO**];
- selezionare il registro della memoria DTMF (“**CHO**” - “**CH9**”) ove è registrata la stringa da inviare;
- trasmettere la stringa DTMF premendo [**TXPO**], è possibile rilasciare subito dopo il **PTT** perché la trasmissione continuerà comunque fino a completamento.

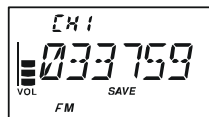

COMBINATORE AUTOMATICO DTMF

È possibile variare la velocità invio combinatore automatico, 10 o 20 cifre al secondo, questa è la procedura per variare la velocità.

1. Premere a lungo [TXPO] per entrare in modo impostazione menù.
2. Ruotare la sintonia a selezionare il passo 29: **DT SPD**.

Nota: non dimenticatevi di premere la manopola di sintonia prima di ruotarla.

3. Premere brevemente [TXPO] per abilitare l'intervento.
4. Ruotare la sintonia a selezionare la velocità ("50MS" elevata o "100MS" bassa).
5. A selezione completata premere il **PTT** per registrare l'impostazione e tornare al normale modo di funzionamento.

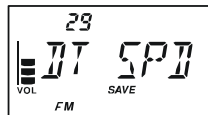

Potete anche aumentare il ritardo tra inizio trasmissione e l'invio della prima cifra, questa è la procedura per impostare il tempo di ritardo.

1. Premere a lungo [TXPO] per entrare in modo impostazione menù.
2. Ruotare la sintonia a selezionare il passo 27: **DT DLY**.

Nota: non dimenticatevi di premere la manopola di sintonia prima di ruotarla.

3. Premere brevemente [TXPO] per abilitare l'intervento.
4. Ruotare la sintonia a selezionare il ritardo (50/250/450/750/1000 MS).
5. A selezione completata premere il **PTT** per registrare l'impostazione e tornare al normale modo di funzionamento.

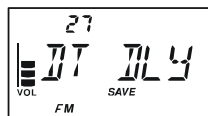

APPRENDIMENTO CW

Il **VX-3E** ha una funzionalità che v' aiuta ad apprendere il CW. Riproduce all'altoparlante caratteri CW selezionati.

1. Premere a lungo **[TXPO]** per entrare in modo impostazione menù.

2. Ruotare la sintonia a selezionare il passo 20: **CWLRNG**.

Nota: non dimenticatevi di premere la manopola di sintonia prima di ruotarla.



3. Premere brevemente **[TXPO]** per abilitare l'intervento.

4. Selezionare il modo apprendimento premendo **[MODE]**, appare a caratteri piccoli nella parte superiore dell'LCD.

A: invia caratteri alfabetici.

A_r: invia caratteri alfabetici, si porta automaticamente al prossimo.

n: invia caratteri numerici.

n_r: invia caratteri numerici, si porta automaticamente al prossimo.

S: invia simboli.

S_r: invia simboli, si porta automaticamente al prossimo.



5. Selezionare la velocità Morse ruotando la manopola di sintonia. Si può impostare l'unità misura velocità su "CPM" (caratteri al minuto) o "WPM" (parole al minuto), premendo **[V/M]**.

6. Premere **[BAND]** per attivare lampeggio led bianco, si segnala l'attivazione con un punto alla velocità impostata CW.



7. Selezionare il codice CW che si vuole imparare premendo **[HM/RV]** e poi ruotando la manopola di sintonia, premere **[V/M]** per impostare il numero di ripetizioni invio (1 - 9).

8. Avviare l'invio ripetuto del codice selezionato premendo **[FW]**, sarà riprodotto solo all'altoparlante, la radio non passa in trasmissione.

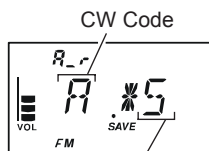

9. Se al passo 4 si è selezionato un modo "r", s'inverte la direzione dei caratteri ruotando la manopola di sintonia.

10. Si può regolare il livello audio nota laterale CW ruotando la manopola di sintonia mentre si preme **[VOL]**.

11. Se al passo 4 non si è impostato uno dei modi "r" per ripetere l'invio premere **[FW]**, oppure selezionare un altro codice ruotando la manopola di sintonia e premendo **[FW]** per iniziare la generazione.

Se al passo 4 si è selezionato un modo "r", per fermare la generazione di caratteri CW premere **[FW]**.

12. Per fermare la generazione di caratteri CW premere **[FW]**.

13. Terminare la funzionalità apprendimento CW premendo il **PTT**.

APPRENDIMENTO CW



- 1) Il "CPM" si basa sullo standard "PARIS", che fissa la lunghezza a cinque caratteri per parola.
- 2) Tramite il passo del menù 21: CWPTCH potete regolare la tonalità banda laterale CW da 400 a 100 Hz (passo 50 Hz).

ADDESTRAMENTO CW

Il **VX-3E** ha un'altra funzionalità che v'aiuta ad addestrarvi con il CW. Riproduce all'altoparlante caratteri CW casuali, così potete migliorare la vostra efficienza nel riconoscimento.

1. Premere a lungo **[TXPO]** per entrare in modo impostazione menù.

2. Ruotare la sintonia a selezionare il passo 22: **CWTRNG**.

Nota: non dimenticatevi di premere la manopola di sintonia prima di ruotarla.



3. Premere brevemente **[TXPO]** per abilitare l'intervento.

4. Selezionare il modo apprendimento premendo **[MODE]**, appare a caratteri piccoli nella parte superiore dell'LCD.

A: invia cinque caratteri alfabetici.

A_r: invia continuamente caratteri alfabetici.

n: invia cinque caratteri numerici.

n_r: invia continuamente caratteri numerici.

An: invia cinque caratteri alfabetici, numerici e “?” e “/” (mischiat).

Anr: invia continuamente caratteri alfabetici, numerici e “?” e “/” (mischiat a gruppi di 5).



5. Selezionare la velocità Morse ruotando la manopola di sintonia. Si può impostare l'unità misura velocità su “**CPM**” (caratteri al minuto) o “**WPM**” (parole al minuto), premendo **[V/M]**.

6. Premere **[BAND]** per attivare lampeggio led bianco, si segnala l'attivazione con un punto alla velocità impostata CW.



7. Avviare l'invio ripetuto del codice selezionato premendo **[F/W]**, sarà riprodotto solo all'altoparlante, la radio non passa in trasmissione.

Se al passo 4 non si è impostato uno dei modi “**r**” per ripetere l'invio premere **[F/W]**, oppure selezionare un altro codice ruotando la manopola di sintonia e premendo **[F/W]** per iniziare la generazione.

Se al passo 4 si è selezionato un modo “**r**”, per fermare la generazione di caratteri CW premere **[F/W]**.



8. Si può regolare il livello audio nota laterale CW ruotando la manopola di sintonia mentre si preme **[VOL]**.

9. Terminare la funzionalità apprendimento CW premendo il **PTT**.



1) Il “**CPM**” si basa sullo standard “**PARIS**”, che fissa la lunghezza a cinque caratteri per parola.

2) Tramite il passo del menù 21: **CWPTCH** potete regolare la tonalità banda laterale CW da 400 a 100 Hz (passo 50 Hz).

PASSWORD

Con il **VX-3E** è anche possibile rendere più difficoltoso l'uso a non autorizzati del vostro ricetrasmittitore, grazie alla funzionalità "password".

Quando è attiva la password (parola d'ordine) la radio all'accensione chiede l'immissione del codice a 4 cifre di sblocco. Immetterla tramite la manopola di sintonia ed il tasto **[V/M]**. In caso di immissione di codice errato l'apparecchio si spegne automaticamente.

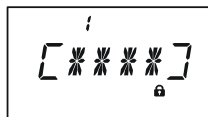

Procedura per immissione password

1. Premere **[TXPO]** per passare in modo menù.
2. Ruotare la manopola di sintonia a selezionare il passo 66: **PSWD**.

Nota: non dimenticatevi di premere la manopola di sintonia prima di ruotarla.

3. Premere brevemente **[TXPO]** per abilitare l'intervento.
4. Premere brevemente **[V/M]** per visualizzare password eventualmente già immessa.
5. Ruotare la manopola di sintonia a selezionare la prima cifra o lettera (**O - 9, A, B, C, D, E** (al posto di *) e **F** (al posto di #)).
6. Passare al campo seguente premendo **[V/M]**.
7. Ripetere i passi 5 e 6 fino a completare la password.
8. Per correggere un'errata immissione, riportare indietro il cursore premendo **[BAND]**, poi immettere il carattere esatto.
9. Ad immissione terminata, premere **[V/M]** e poi selezionare "ON" ruotando la manopola di sintonia (attivazione password).
10. Premere il **PTT** per registrare e tornare a modo di normale funzionamento.

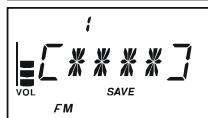

Se volete disabilitare questa funzionalità, ripetere la procedura passo 1- 3, poi ruotare la sintonia a selezionare "OFF", infine premere il **PTT**.



1) Si suggerisce di tenere traccia scritta della password conservando la registrazione in un luogo sicuro che potete facilmente raggiungere in caso vi scordate la password.



2) Se scordate la password potete comunque accendere il ricetrasmittitore eseguendo la procedura d'azzeramento completo (pag. 101). Purtroppo oltre alla password il VX-3E azzerava anche tutte le memorie e le impostazioni ripristinando quelle iniziali di fabbrica.

PROGRAMMAZIONE TASTO [⊗]

La funzione primaria inizialmente impostata su questo tasto è interconnessione tramite Internet, potete però tramite il menù assegnare al tasto [⊗] un'altra funzione.

1. Passare in modo menù premendo [TXPO] per un secondo.
2. Selezionare il passo 42: **INTKEY** ruotando la manopola di sintonia.
3. Premere brevemente [TXPO] per abilitare l'intervento.
4. Selezionare la funzione preferita ruotando la manopola di sintonia.



Nota: non dimenticatevi di premere la manopola di sintonia prima di ruotarla.

5. Premere brevemente [TXPO] per abilitare l'intervento.
4. Selezionare la funzione preferita ruotando la manopola di sintonia.
INTNET: attiva/disattiva funzione Internet.
INT MR: richiama il numero accesso Internet (SRG) o stringa FRG), selezionati tramite impostazione passo 41: **INT MD**.
SET MD: richiamo rapido modo impostazione, vedere riquadro sottostante per programmazione.
5. A selezione ultimata registrare l'impostazione e tornate al normale modo di funzionamento premendo il **PTT**.



Quando assegnate a [⊗] INT MR o SET MD la funzione Internet può essere attivata/disattivata tramite il passo 43: INTNET.

Assegnazione al tasto [⊗] modo impostazione

1. Cambiare impostazione tasto [⊗] a “**SET MD**”, passo menù 42: **INTKEY** (vedere sopra).
2. Passare in modo menù premendo [TXPO] per un secondo.
3. Selezionare il passo che si vuole assegnare al tasto [⊗] ruotando la manopola di sintonia.
Nota: non dimenticatevi di premere la manopola di sintonia prima di ruotarla.
4. Premere a lungo [⊗] per assegnare a questo la funzione menù corrente. A conferma esecuzione a schermo appare indicazione “**MY KEY**”.
5. A selezione ultimata registrare l'impostazione e tornate al normale modo di funzionamento premendo il **PTT**.

Da ora premendo [⊗] si richiama direttamente il passo menù prima selezionato. Premendolo ancora si esce e si torna al normale modo di funzionamento.

ATTENUATORE D'INGRESSO RF

L'attenuatore riduce l'intensità di tutti i segnale (e del rumore) di 20 dB, è utile migliorare l'ascolto in condizioni di rumore elevato.

1. Premere per un secondo [TXPO] per accedere alla configurazione.
2. Selezionare il passo di menù 3: **ANT.ATT** ruotando la manopola di sintonia.
Nota: non dimenticatevi di premere la manopola di sintonia prima di ruotarla.
3. Premere brevemente [TXPO] per abilitare l'intervento
4. Commutare la funzione da "OFF" a "ON" ruotando la manopola di sintonia.
5. A selezione fatta, registrare l'impostazione e tornare al normale modo di funzionamento premendo **PTT**.
6. Quando si vuole disinserire l'attenuatore ripetete la procedura, al punto 4 selezionare "OFF".



Quando l'attenuatore è inserito l'indicazione del modo (AM o FM) sullo schermo lampeggia.

RISPARMIO BATTERIA IN RICEZIONE

Una importante funzione del **VX-3E** è il circuito per preservare la durata della carica batteria in ricezione, questo mette la radio in letargo per un certo intervallo di tempo, periodicamente la risveglia per verificare se c'è attività. Nel caso qualcuno occupasse il canale, il **VX-3E** rimane attivo per tutto il perdurare della ricezione, poi torna in letargo. Così si riduce significativamente l'assorbimento di corrente a riposo, tramite il menù potete variare la durata degli intervalli di letargo.

1. Premere [TXPO] per un secondo per entrare in modo impostazione.
2. Ruotare la sintonia per selezionare il passo di menù 72: **SAVERX**.
Nota: non dimenticatevi di premere la manopola di sintonia prima di ruotarla.
3. Premere brevemente [TXPO] per abilitare l'intervento.
4. Selezionare la durata del letargo ruotando la manopola di sintonia tra **200** e **1000** mS (passo 100 mS), **1 - 10** secondi (passo 1") o **OFF**. L'impostazione iniziale è su 200 mS.
5. A selezione fatta, premere il **PTT** per registrare la nuova impostazione e tornare a modo di normale funzionamento.



Quando operate in Packet, disinserite la funzione di risparmio batteria in ricezione "OFF" perché il ciclo di letargo potrebbe sovrapporsi all'inizio dati Packet in arrivo, quindi il vostro TNC non riceverebbe tutto il treno di dati.

FUNZIONALITÀ “WAKEUP”, RISVEGLIO

La funzione “Wakeup” è simile al risparmio batteria in ricezione ma è di più recente introduzione ed evoluta. Conserva la carica delle batterie con un ciclo di letargo prolungato. Questa funzione una volta attivata opera mentre il ricetrasmittitore è spento, a schermo LCD appare l’indicazione “WAKEUP”.

Attivazione di Wakeup

1. Premere [TXPO] per un secondo per entrare in modo impostazione.

2. Ruotare la sintonia per selezionare il passo di menù 92: WAKEUP.

Nota: non dimenticatevi di premere la manopola di sintonia prima di ruotarla.

3. Premere brevemente [TXPO] per abilitare l’intervento.

4. Selezionare la durata del letargo ruotando la manopola di sintonia.

5 - 60SEC: (passo 5”) con la cadenza periodica impostata la radio controlla se c’è attività nella frequenza operativa

(è quella sintonizzata al momento dello spegnimento). Se su questa è presente un segnale sufficientemente intenso da far aprire lo squelch, la radio di accende automaticamente. Se allo spegnimento era attiva la funzione EAI la radio controllerà anche la presenza d’attività sulla frequenza memorizzata sul canale “EAI”.

EAI: ogni 5” la radio controlla la presenza d’attività sulla frequenza memorizzata sul canale “EAI”. Se si riceve segnale con corretto codice la radio s’accende automaticamente e altrettanto automaticamente inizia a trasmettere conformemente alla impostazione del passo 29: EAI.

OFF: disabilitazione funzione “Wakeup”.

5. A selezione fatta, premere il PTT per registrare la nuova impostazione e tornare a modo di normale funzionamento.

Se volete disabilitare questa funzionalità, ripetere la procedura, al passo 4 ruotare la sintonia a selezionare “OFF”.

Quando si spegne la radio s’attiva “Wakeup”, a schermo appare l’indicazione “WAKEUP”.

Potete disattivarla temporaneamente agendo ancora (brevemente) sul tasto **POWER** quando attiva.

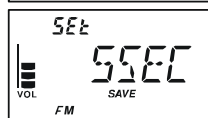

IMPOSTAZIONE DEL CIRCUITO DI RISPARMIO BATTERIE IN TRASMISSIONE

Il **VX-3E** è dotato anche di un circuito di risparmio d'energia in trasmissione che riduce automaticamente la potenza d'uscita quando il segnale del vostro corrispondente è intenso. Cioè quando siete vicini ad un ripetitore è inutile trasmettere a piena potenza per aver un rapporto segnale disturbo perfetto sul segnale ritrasmeso. Quando questo circuito è attivato la durata della carica della batteria può allungarsi di molto.

Per attivare il circuito di risparmio energia

1. Premere [**TXPO**] per un secondo per entrare in modo impostazione.
2. Ruotare la sintonia per selezionare il passo di menù 73: **SAVETX**.
Nota: non dimenticatevi di premere la manopola di sintonia prima di ruotarla.
3. Premere brevemente [**TXPO**] per abilitare l'intervento.
4. Selezionare "**ON**" ruotando la manopola di sintonia (per abilitare la funzione di risparmio energia).
5. A selezione fatta, premere il **PTT** per registrare la nuova impostazione e tornare a modo di normale funzionamento.

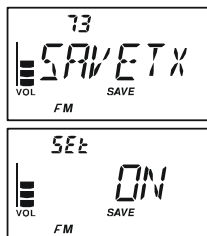

DISABILITARE LA SEGNALEZIONE BUSY

Disabilitando la spia BUSY si realizza un ulteriore risparmio della carica batteria anche in ricezione.

1. Premere [**TXPO**] per un secondo per entrare in modo impostazione.
2. Ruotare la sintonia per selezionare il passo di menù 16: **BSY.LED**.
Nota: non dimenticatevi di premere la manopola di sintonia prima di ruotarla.
3. Premere brevemente [**TXPO**] per abilitare l'intervento.
4. Selezionare "**OFF**" ruotando la manopola di sintonia (led **BUSY** disabilitato).
5. A selezione fatta, premere il **PTT** per registrare la nuova impostazione e tornare a modo di normale funzionamento.

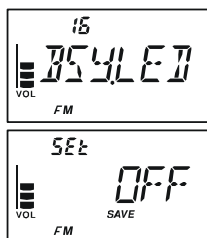

FUNZIONE DI SPEGNIMENTO AUTOMATICO (APO)

La funzione APO contribuisce a salvaguardare la durata di carica della batteria spegnendo automaticamente la radio trascorso un tempo definito entro il quale non si è fatto alcun uso dell'apparecchio (variazioni sintonia o pressione di tasti). L'intervento del temporizzatore è programmabile su questi tempi: 0.5, - 12 ore (passo 0.5 ore) o OFF (temporizzatore escluso), quest'ultima è l'impostazione iniziale.

1. Premere [TXPO] per un secondo per entrare in modo impostazione.
2. Ruotare la sintonia per selezionare il passo di menù 4: **APO**.
Nota: non dimenticatevi di premere la manopola di sintonia prima di ruotarla.
3. Premere brevemente [TXPO] per abilitare l'intervento.
4. Selezionare l'intervallo oltre il quale la radio si spegnerà automaticamente se non usata, ruotando la manopola di sintonia.
5. A selezione fatta, premere il **PTT** per registrare la nuova impostazione e tornare a modo di normale funzionamento.



Quando la funzione APO è attivata sulla zona inferiore centrale dello schermo appare l'icona "⏻". Se trascorre tutto l'intervallo di tempo impostato senza che voi interveniate sul ricetrasmittitore, 3 minuti prima che il microprocessore spenga automaticamente l'apparecchio si riproduce un avviso acustico.



Per riaccenderlo dopo l'intervento di APO, premete come il solito, per un secondi **POWER**.

TEMPORIZZATORE DI TEMPO MASSIMO DI TRASMISSIONE (TOT)

Questa funzione li limita ad un tempo massimo la trasmissione continuata. Può essere utile per prevenire la scarica delle batterie con messaggi esageratamente lunghi o quando il tasto **PTT** rimane accidentalmente incastrato (tipico quando il microfono è riposto tra i sedili dell'auto). L'impostazione iniziale non lo prevede, questa è la procedura per attivarlo:

1. Premere [**TXPO**] per un secondo per entrare in modo impostazione.

2. Ruotare la sintonia per selezionare il passo di menù 87: **TOT**.

Nota: non dimenticatevi di premere la manopola di sintonia prima di ruotarla.

3. Premere brevemente [**TXPO**] per abilitare l'intervento.

4. Selezionare l'intervallo di durata massima singolo passaggio in trasmissione, ruotando la manopola di sintonia (da **0.5** a **10** minuti, passo 0.5').

5. A selezione fatta, premere il **PTT** per registrare la nuova impostazione e tornare a modo di normale funzionamento.

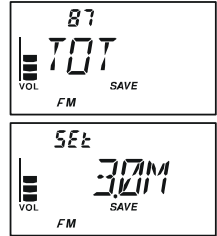

1) Quando mancano solo 10" allo scadere del tempo TOT, l'operatore è avvertito dal cicalino.

2) Siccome i messaggi brevi qualificano l'operatore quale esperto, provate ad impostare TOT su 1 minuto. Si prolunga (e di molto) anche la durata delle batterie.

ACCENSIONE AUTOMATICA PROGRAMMATA

Il **VX-3E** prevede anche l'accensione automatica trascorso un intervanno di tempo programmato).

1. Premere [**TXPO**] per un secondo per entrare in modo impostazione.
2. Ruotare la sintonia per selezionare il passo di menù 58: **ON TMR**.
Nota: non dimenticatevi di premere la manopola di sintonia prima di ruotarla.
3. Premere brevemente [**TXPO**] per abilitare l'intervento.
4. Selezionare l'intervallo oltre il quale la radio si accenderà automaticamente, ruotando la manopola di sintonia. Non è riportata l'ora locale ma l'intervallo di tempo in ore e minuti a trascorrere, prima della accensione automatica. È regolabile da 10 minuti a 24 ore (passo 10').
5. A selezione fatta, premere il **PTT** per registrare la nuova impostazione e tornare a modo di normale funzionamento.

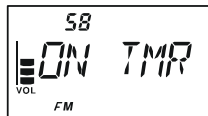

Allo spegnimento della radio s'avvia il conteggio a rovescio a partire da questo tempo riportandolo anche a schermo, prima che la radio si riaccenda automaticamente. Potete disabilitare premendo a lungo **POWER** mentre procede il conteggio.

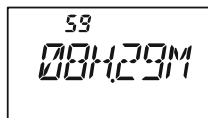

Se è stato attivato "Wakeup" s'ignora la funzione di accensione automatica programmata.

BLOCCO TRASMISSIONE CANALE OCCUPATO (BCLO)

Il circuito BCLO impedisce che si passi in trasmissione su un canale occupato. Vi evita di disturbare altre comunicazioni quando usate lo squelch a subtoni o il DCS (in quanto voi non ascoltate i messaggi bloccati dal decodificatore). L'impostazione iniziale del BCLO è su OFF, per attivarlo seguite questa procedura.

1. Premere [**TXPO**] per un secondo per entrare in modo impostazione.
2. Ruotare la sintonia per selezionare il passo di menù 8: **BCLO**.
Nota: non dimenticatevi di premere la manopola di sintonia prima di ruotarla.
3. Premere brevemente [**TXPO**] per abilitare l'intervento.
4. Selezionare "ON" ruotando la manopola di sintonia (funzione BCLO attivata).
5. A impostazione fatta, premere il **PTT** per registrare la nuova impostazione e tornare a modo di normale funzionamento.



VARIARE LA DEVIAZIONE IN TRASMISSIONE FM

In molte aree del mondo dove l'occupazione delle frequenze è completa si adotta una canalizzazione ravvicinata. In queste condizioni è richiesto ai radioperatori di ridurre il livello di deviazione per non disturbare il canale adiacente. Con il **VX-3E** l'intervento è semplice.

1. Premere [**TXPO**] per un secondo per entrare in modo impostazione.
2. Ruotare la sintonia per selezionare il passo di menù 35: **HLF.DEV**.
Nota: non dimenticatevi di premere la manopola di sintonia prima di ruotarla.
3. Premere brevemente [**TXPO**] per abilitare l'intervento.
4. Selezionare "**ON**" ruotando la manopola di sintonia (funzione HAF.DEV - deviazione dimezzata, è attivata), la deviazione in trasmissione sarà circa di ± 2.5 kHz.
5. A selezione fatta, premere il **PTT** per registrare la nuova impostazione e tornare a modo di normale funzionamento.

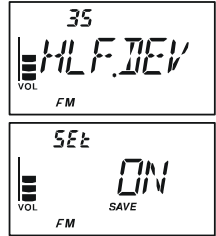

In modo normale (cioè quando il passo 35 del menù è su "OFF") la deviazione è pari a ± 5 kHz.

REGOLARE IL GUADAGNO MICROFONICO

In fabbrica si è impostato il guadagno microfonico in modo adeguato per il microfono interno. Se usate un tipo diverso di microfono, reperito sul mercato, potreste preferire regolarlo diversamente

1. Premere [**TXPO**] per un secondo per entrare in modo impostazione.
2. Ruotare la sintonia per selezionare il passo di menù 48: **MCGAIN**.
Nota: non dimenticatevi di premere la manopola di sintonia prima di ruotarla.
3. Premere brevemente [**TXPO**] per abilitare l'intervento.
4. Ruotare la manopola di sintonia per regolare il guadagno microfonico.
5. A selezione fatta, premere il **PTT** per registrare la nuova impostazione e tornare a modo di normale funzionamento.

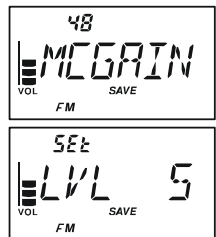

ALTRE IMPOSTAZIONI

OPERARE CON “MY BANDS”

La funzionalità “My Bands” vi permette di compilare una selezione esclusiva di diverse bande amatoriali, che si presentano alla selezione agendo sul tasto [BAND].

Ad esempio può risultare utili saltare la banda SW nel ciclo di selezione, se non è usata.

Impostazione “My Bands”

1. Impostare il **VX-3E** in modo VFO.
2. Premere [TXPO] per un secondo per entrare in modo impostazione.

3. Ruotare la sintonia per selezionare il passo di menù 91: **VFO.SKP.**

Nota: non dimenticatevi di premere la manopola di sintonia prima di ruotarla.

4. Premere brevemente [TXPO] per abilitare l'intervento.

5. Ruotare la manopola di sintonia a selezionare il numero banda da omettere nel ciclo di selezione (vedi tabella sottostante).

6. Premere [V/M], poi ruotate la manopola di sintonia a selezionare “OFF”

Nota: non è possibile impostare su “OFF” la banda corrente.

7. Premere ancora [V/M].

8. Ripetere i passi 4 -6 per tutte le bande che si vogliono escludere dalla selezione.

9. A selezione fatta, premere il **PTT** per registrare la nuova impostazione e tornare a modo di normale funzionamento.

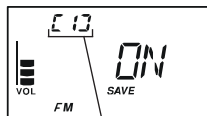

Band Number

Per ripristinare una banda nel ciclo di selezione ripetere la procedura al passo 5 selezionare “ON”.



Se volete omettere nella selezione la banda di radiodiffusione AM o FM, richiamate la ricezione radiodiffusione premendo [RA-DIO], poi eseguite la procedura.

TABELLA NUMERO BANDE

NUMERO BANDA	BANDA GAMMA	FREQUENZA
1	Banda SW	1.8 - 30 MHz
2	Banda amatoriale 50 MHz	30 - 76 MHz
3	Banda aeronautica	108 - 137 MHz
4	Banda amatoriale 144 MHz	137 - 174 MHz
5	Banda VHF-TV	174 - 222 MHz
6	Banda civile 1	222 - 420 MHz
7	Banda amatoriale 430 MHz	420 - 470 MHz
8	Banda UHF-TV	470 - 800 MHz
9	Banda civile 2	803 - 999 MHz
A	Radiodiffusione AM	510 - 1790 kHz
F	Radiodiffusione FM	76 - 107.9 MHz

VARIARE L'AZIONE DEL COMANDO [VOL]

L'impostazione iniziale prevede che [VOL] sia premuto e mantenuto tale. Potete modificare l'azione di questo tasto in modo che basta una pressione per mantenere per 3" il comando attivo, trascorsi i quali riprende lo stato precedente.

1. Premere [TXPO] per un secondo per entrare in modo impostazione.
2. Ruotare la sintonia per selezionare il passo di menù 92: **VOL MD.**

Nota: non dimenticatevi di premere la manopola di sintonia prima di ruotarla.

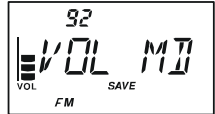

3. Premere brevemente [TXPO] per abilitare l'intervento.
4. Ruotare la manopola di sintonia a selezionare l'azione preferita:
NORMAL: il tasto [VOL] è attivo mantenendolo premuto.
AUT.BCK: per una breve pressione il tasto mantiene per 3" il comando attivo.



5. Premere il **PTT** per registrare e tornare a modo di normale funzionamento.

CLONAZIONE

Voi potete copiare tutti i dati contenuti in memoria e le impostazioni di menù da un **VX-3E** ad un altro. Questa funzione può risultare particolarmente utile quando dovete configurare diversi ricetrasmittitori per un servizio di pubblica utilità.

Qui viene spiegata la procedura per creare una copia.

1. Entrambe le radio devono essere spente.
2. Tramite il cavo opzionale **CT-27**, collegare i due connettori **MIC/SP** delle due radio.
3. Accendere entrambe le radio tenendo premuto il tasto **[FW]** (non importa in quale ordine). Sullo schermo di entrambe deve apparire la scritta "**CLONE**".
4. Sulla radio destinazione della copia premere **[VM]**, sullo schermo appare "**-WAIT-**".
5. Sulla radio originale (quella che ha i già registrati i dati da copiare), premere **[BAND]**, si avvia il trasferimento di dati e sullo schermo appare "**--TX--**".
6. Se si verificano dei problemi durante la clonazione sarà visualizzato "**ERROR**". Controllare il cavo, le connessioni, la tensione di batteria e tentare ancora.
7. Se la clonazione ha successo appare su entrambi gli apparecchi "**CLONE**".
8. Spegnerle entrambe le radio e scollegare il cavo. A questo punto si possono riaccendere gli apparecchi ed iniziare il normale uso.



CLONE



--WAIT--

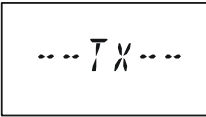

--TX--

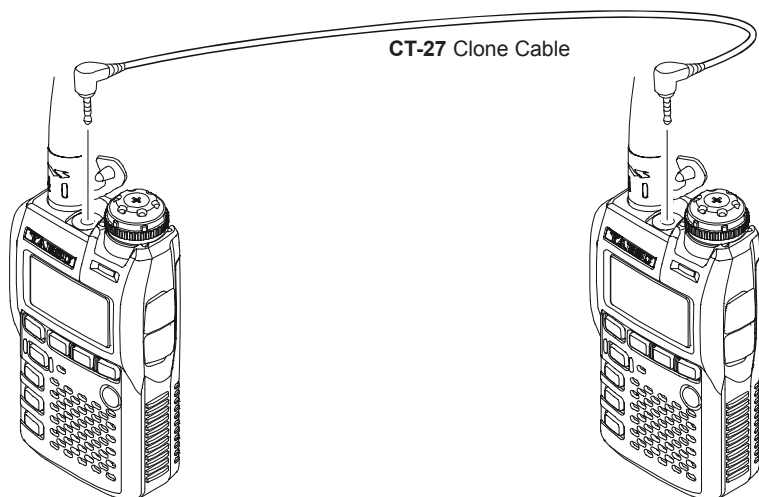

CONFIGURAZIONE

È facile impostare la configurazione del **VX-3E**, come già descritto nei numerosi paragrafi precedenti. Il modo impostazione tramite menù consente di configurare molti parametri del ricetrasmittitore seguendo questa procedura base:

1. Premere per un secondo il tasto **[TXPO]** per entrare in modo impostazione.
2. Ruotare la manopola di sintonia a selezionare il passo che si vuole configurare.

Nota: non dimenticatevi di premere la manopola di sintonia prima di ruotarla.

3. Premere brevemente **[TXPO]** per abilitare l'intervento.
4. Ruotare la manopola di sintonia per regolare o selezionare il parametro sul quale si vuole intervenire con una impostazione personalizzata.
5. Completato l'intervento, premere il **PTT** per registrare l'impostazione e tornare al normale modo di funzionamento.



Alcuni passi del menù (ad esempio come 86: TN FRQ) richiedono che [TXPO] sia premuto a parametro impostato prima di tornare al normale modo di funzionamento.

MASCHERARE ALCUNI PASSI MENÙ IMPOSTAZIONE

Potreste preferire non far apparire alcuni passi del menù impostazione, “nascondendoli” in modo che non possano essere richiamati.

1. Premere per un secondo il tasto [TXPO] per entrare in modo impostazione.
2. Ruotare la manopola di sintonia a selezionare 33: **EXT.MNU**.
Nota: non dimenticatevi di premere la manopola di sintonia prima di ruotarla.
3. Premere brevemente [TXPO] per abilitare l'intervento.
4. Ruotare la manopola di sintonia a selezionare “ON” poi premere brevemente [TXPO].
5. Ruotare la manopola di sintonia a selezionare il passo menù che si vuole nascondere.
6. Premere brevemente [FW], a schermo, sopra l'indicazione livello volume appare la piccola icona “▶”, a segnalare che il passo menù è pronto per essere nascosto.
7. Ruotare la manopola di sintonia per nascondere il passo precedente.
8. Ripetere i passi 5 - 7 per appendere l'icona “▶” a tutti i passi del menù che si vogliono nascondere.
9. Completato l'intervento, premere il **PTT** per registrare l'impostazione e tornare al normale modo di funzionamento.

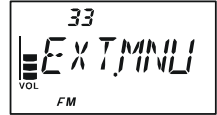

Per eliminare questa marcatura che “nasconde” i passi menù ripetere la procedura, selezionando però al punto 4 “OFF”. Al passo 6 scompare l'icona “▶” ai passi che volete rendere nuovamente visibili.

CONFIGURAZIONE

IMPOSTAZIONE MENU	FUNZIONE	VALORI DISPONIBILI (IMPOSTAZIONE INIZIALE)
1 [ANT AM]	selezione antenna per la ricezione radiodiffusione AM.	BAREXT / BARANT
2 [ANT FM]	selezione antenna per la ricezione radiodiffusione FM.	EXTANT / EARPHO
3 [ANT.ATT]	Inserisce / esclude l'attenuatore stadio ingresso.	ON / OFF
4 [APO]	Imposta il temporizzatore per lo spegnimento automatico.	OFF / 0.5H - 12.0H (0.5H/steps)
5 [ARS]	Attiva / disattiva la spaziatura automatica per il traffico mezzo ripetitore.	ON / OFF
6 [ARTSBP]	Imposta la modalità d'intervento del cicalino in modo ARTS.	OFF / IN RNG / ALWAYS
7 [ARTSIT]	Regola l'intervallo di tempo tra le interazioni durante il funzionamento di ARTS.	15SEC / 25SEC
8 [BCLO]	Attiva / disattiva la funzione di esclusione dei canali occupati.	ON / OFF
9 [BEL.RNG]	Imposta il numero di ripetizioni del trillo in modo CTCSS.	1T - 20T / CONT (Continuous ringing)
10 [BEL.SEL]	Attiva / disattiva la funzione trillo chiamata e selezione suoneria.	OFF / BELL / USRBP1 / USRBP2 / USRBP3
11 [BNK.NAM]	Immissione etichette alfanumeriche per banchi memoria.	---
12 [BP EDG]	Attiva / disattiva il cicalino di avvertimento raggiungimento estremi di banda ruotando la manopola di sintonia.	ON / OFF
13 [BP LVL]	Regolazione volume cicalino.	LVL 1 - LVL 9 (LVL 5)
14 [BP SEL]	Attiva / disattiva il cicalino.	OFF / KY+SCN / KEY
15 [BP USR]	creazione melodica trillo per funzione avviso chiamata.	---
16 [BSY.LED]	Attiva / disattiva il LED canale occupato (BUSY) a squelch aperto.	ON / OFF
17 [CH CNT]	Imposta segmento banda analizzato in ricerca canali.	±5 MHz / ±10 MHz / ±50 MHz / ±100 MHz
18 [CLK.SFT]	Cambia la frequenza di funzionamento della CPU.	ON / OFF
19 [CW ID]	Programmazione ed attivazione manipolatore automatico CW per identificazione stazione (durante l'uso di ARTS).	---
20 [CWLRNG]	Attiva / disattiva funzionalità apprendimento CW.	---
21 [CWPICT]	Selezione tonalità CW in apprendimento, addestramento CW e identificatore CW.	400 - 1000 Hz (50 Hz/step) (700 Hz)
22 [CWTRNG]	Attiva / disattiva funzionalità addestramento CW.	---
23 [DC VLT]	Misurazione tensione alimentazione in CC.	---
24 [DCS CD]	Imposta il codice DCS.	104 standard DCS codes (023)
25 [DCS RV]	Abilita / disabilita decodificazione codici DCS invertiti.	R-N-T-N / R-I-T-N / R-B-T-N / R-N.T.I / R-I.T-I / R-B.T-I
26 [DT A/M]	Attiva / disattiva combinatore automatico DTMF.	MANUAL / AUTO
27 [DT DLY]	Selezione tempo ritardo combinatore automatico DTMF.	50MS / 250MS / 450MS / 750MS / 1000MS
28 [DT SEL]	Programmazione del combinatore automatico DTMF.	---
29 [DT SPD]	Selezione velocità invio combinatore automatico DTMF.	50MS / 100MS
30 [EAI]	Attiva / disattiva funzionalità automatica ID in emergenza (EAI).	ON / OFF
31 [EAI.TMR]	Impostazione modo operativo ID automatico in emergenza(EAI) e tempo trasmissione.	INT. 1M through INT.10M, INT.15M, INT.20M, INT.30M, INT.40M, INT. 50M, CON. 1M through CON.10M, CON.15M, CON.20M, CON.30M, CON.40M, and CON. 50M (CON. 5M)
32 [EMG.SEL]	Selezione allarme usato con funzione emergenza attivata.	BEEP / STROBE / BP+STR / BEAM / BP+BEM / CW / BP+CW / CWT
33 [EXT.MNU]	Attiva / disattiva modo esteso menù impostazione.	ON / OFF
34 [FW KEY]	Impostazione durata a richiamo funzione secondaria dopo la pressione sul tasto [F/W].	FW0.3S / FW0.5S / FW0.7S / FW1.0S / FW1.5S
35 [HLF.DEV]	Riduce del 50% il livello di deviazione.	ON / OFF
36 [HM/RV]	Imposta la funzione del tasto [HM/RV].	HOME / REV
37 [HM>VFO]	Attiva / disattiva la manopola di sintonia VFO, in modo canale Home.	DISABL / ENABLE
38 [INT CD]	Selezione numero accesso (cifra DTMF) in modo interconnessione via Internet SRG (WIRES™).	DTMF 0 - DTMF F (DTMF 1)
39 [INT MD]	Selezione modo operativo interconnessione via Internet (WIRES™).	SRG / FRG
40 [INT.A/M]	Attiva / disattiva combinatore automatico DTMF mentre si opera con interconnessione via Internet (WIRES™).	MANUAL / AUTO
41 [INT.SEL]	Selezione numero accesso (codice DTMF code) in modo interconnessione accesso via Internet FRG WIRES™ (o non WIRES™).	---
42 [INTKEY]	Selezione funzione assegnata al tasto [X].	INTNET / INT MR / SET MD
43 [INTNET]	Attiva / disattiva la funzionalità interconnessione via Internet (WIRES™).	ON / OFF
44 [LAMP]	Imposta il modo di funzionamento dell'illuminazione di cortesia LCD / tastiera.	KEY 2S - KEY10S / CONT / OFF (KEY 5S)
45 [LED LT]	Il led TX/BUSY è stabilmente luminoso in colore bianco (utile come sorgente luminosa d'emergenza).	---
46 [LOCK]	Seleziona il modo di blocco dei tasti.	KEY / PTT / KY (KEY)+PTT
47 [M/T-CL]	Imposta la funzione del tasto T.CALL (posto sotto il PTT).	MONI / T-CALL
48 [MCGAIN]	Regolazione guadagno microfonico.	LVL 1 - LVL 9 (LVL 5)
49 [MR DSP]	Commutazione visualizzazione frequenza / etichetta per i canali della memoria.	ALPHA / FREQ

CONFIGURAZIONE

IMPOSTAZIONE MENU	FUNZIONE	VALORI DISPONIBILI (IMPOSTAZIONE INIZIALE)
50 [MR WMD]	Selezione metodo selezione canali per registrazione in memoria.	NEXT / LOWER
51 [MRFSTP]	In modo memoria, passo salto canale in selezione rapida.	10CH / 20CH / 50CH / 100CH
52 [MRNAME]	Memorizzazione etichetta alfanumerica canale memoria.	---
53 [MRPCT]	Attiva / disattiva protezione scrittura memoria.	ON / OFF
54 [MRSKIP]	Selezione modo scansione canali memoria.	OFF / SKIP / ONLY
55 [MSG.LST]	Programmazione elenco membri funzionalità messaggi.	---
56 [MSG.REG]	Selezione ID personale funzionalità messaggi.	---
57 [MSG.SEL]	Programmazione messaggio.	---
58 [ON TMR]	Impostazione temporizzatore accensione automatica.	OFF / 00H.10M(00:10) - 24H.00M(24:00) (10 minutes/step)
59 [OPN.MSG]	Selezione messaggio iniziale all'accensione.	OFF / DC / MSG
60 [PAG.ABK]	Attiva / disattiva la risposta in chiamate selettive e squelch codificato in CTCSS evoluto.	ON / OFF
61 [PAG.CDR]	Impostazione codice ricezione in chiamate selettive e squelch codificato in CTCSS evoluto.	---
62 [PAG.CDT]	Impostazione codice trasmissione in chiamate selettive e squelch codificato in CTCSS evoluto.	---
63 [PR FRQ]	Programmazione frequenza tono CTCSS per decodificatore inverso CTCSS programmato dall'utente.	300Hz - 3000Hz (1000 Hz/step) (1600Hz)
64 [PRI.RVT]	Attiva / disattiva nversione priorità.	ON / OFF
65 [PRI.TMR]	Selezione intervallo verifica canale a priorità (Dual Watch) attiva.	0.1 - 0.9S (0.1S/step) or 1.0S - 10.0S (0.5S/step) (5.0S)
66 [PSWD]	Programmazione e attivazione "Password".	---
67 [PTT.DLY]	Impostazione ritardo invio portante dalla pressione su PTT .	OFF / 20MS / 50MS / 100MS / 200MS
68 [RPT]	Imposta la direzione della spaziatura per il traffico mezzo ripetitore.	SIMP / -RPT / +RPT (Dipende dalla banda operativa e dalla versione del ricetrasmittitore)
69 [RPT.SFT]	Imposta entità spaziatura per il traffico mezzo ripetitore.	0.00 - 150.00 MHz (50 kHz/step) (Dipende dalla banda operativa e dalla versione del ricetrasmittitore)
70 [RX MD]	Impostazione modo operativo.	AUTO / N-FM / AM / W-FM
71 [S SRCH]	Imposta il modo di ricerca intelligente.	SINGLE / CONT
72 [SAVERX]	Imposta la durata dell'intervallo di pausa per il risparmio di carica batteria in ricezione (rapporto "sleep").	0.2S - 0.9S (0.1S/step) or 1.0S - 10.0S (0.5S/step)
73 [SAVETX]	Attiva / disattiva il circuito per il risparmio di carica batteria in trasmissione.	ON / OFF
74 [SCN.LMP]	Attiva / disattiva l'illuminazione sulle pause in scansione	ON / OFF
75 [SCN.RSM]	Imposta il modo di riavvio della scansione.	2SEC - 10SEC / BUSY / HOLD (5SEC)
76 [SCN.STR]	Impostazione tempo ritardo riavvio scansione.	0.1-0.4S (0.1S/step) or 1.0S - 10.0S (0.5S/step) (2.0SEC)
77 [SP OUT]	Attiva / disattiva uscita audio all'altoparlante in radiodiffusione FM, quando si usa come antenna il cavo auricolare.	AUTO / SPKR
78 [SQ LVL]	Regolazione livello soglia squelch.	LVL 0 - LVL 15 (AM and N-FM) (LVL 1) , LVL 0 - LVL 8 (LVL 2) (Wide FM and AM Broadcast)
79 [SQ TYP]	Imposta tipo squelch subtoni.	OFF / TONE / TSQ / DCS / RV TN / PR FRQ / PAGER / MESSAGE
80 [SQSMTR]	Regolazione livello soglia squelch S-meter.	OFF / LVL 1 - LVL 8
81 [SQSPLT]	Attiva / disattiva codificazione mista CTCSS/DCS.	ON / OFF
82 [STEP]	Impostazione passo sintonia.	AUTO / 5 / 8.33 / 9 / 10 / 12.5 / 15 / 20 / 25 / 50 / 100 kHz
83 [STEREO]	Attiva / disattiva l'uscita stereo in ricezione radiodiffusione FM.	STEREO / MONO
84 [SUB-RX]	Impostazione ritardo ripresa audio radiodiffusione dopo la caduta segnale banda amatoriale, in modo priorità AF attivato.	OFF / TRX 1S - TRX 10S (1S/step) / HOLD / TX 1S - TX 10S (1S/step)
85 [TEMP]	Riporta temperatura interna ricetrasmittitore e selezione unità misura ("°F" or "°C").	---
86 [TN FRQ]	Imposta la frequenza del subtono CTCSS.	50 standard CTCSS tones (100Hz)
87 [TOT]	Imposta la durata massima trasmissione.	OFF / 0.5M - 10.0M (0.5M/step) (3.0M)
88 [TS MUT]	Attiva / disattiva l'uscita audio mentre è attiva la scansione ricerca.	ON / OFF
89 [TS SPD]	Selezione velocità scansione ricerca tono.	SLOW (1.25 tone/sec) / FAST (2.5 tone/sec)
90 [VFO MD]	Imposta o disabilita i limiti di banda per quella corrente in modo VFO.	ALL / BAND
91 [VFO.SKP]	Impostazione "My Band".	ON / OFF
92 [VOL MD]	Selezione la funzione della sintonia.	NORMAL / AUT.BCK
93 [WAKEUP]	Impostazione funzionalità "Wakeup".	OFF / 5SEC - 60SEC(5SEC/step) / EAI
94 [WX ALT]	Attiva / disattiva allarme meteo NOAA.	OFF / ON

CONFIGURAZIONE

IMPOSTAZIONI	IMPOSTAZIONE MENÙ	VALORI DISPONIBILI (IMPOSTAZIONE INIZIALE)
REPETITORI IMPOSTAZIONI		
<input type="checkbox"/> Attiva / disattiva la spaziatura automatica per il traffico mezzo ripetitore.	5 [ARS]	ON / OFF
<input type="checkbox"/> Imposta la direzione della spaziatura per il traffico mezzo ripetitore.	68 [RPT]	SIMP / -RPT / +RPT
<input type="checkbox"/> Imposta entità spaziatura per il traffico mezzo ripetitore.	69 [RPT.SFT]	0.00 - 150.00 MHz (50 kHz/step)
CTCSS/DCS/EPCS IMPOSTAZIONI		
<input type="checkbox"/> Imposta il numero di ripetizioni del trillo in modo CTCSS.	9 [BEL.RNG]	17 - 207 / CONT (Continuous ringing)
<input type="checkbox"/> Attiva / disattiva la funzione trillo chiamata e selezione suoneria.	10 [BEL.SEL]	OFF / BELL / USRBP1 / USRBP2 / USRBP3
<input type="checkbox"/> creazione melodica trillo per funzione avviso chiamata.	15 [BP USR]	---
<input type="checkbox"/> Imposta il codice DCS.	24 [DCS CD]	104 standard DCS codes (023)
<input type="checkbox"/> Abilita / disabilita decodificazione codici DCS invertiti.	25 [DCS RV]	R-N, T-N / R-I, T-N / R-B, T-N / R-N, T-I / R-I, T-I / R-B, T-I
<input type="checkbox"/> Attiva / disattiva la risposta in chiamate selettive e squelch codificato in CTCSS evoluto.	60 [PAG.ABK]	ON / OFF
<input type="checkbox"/> Impostazione codice ricezione in chiamate selettive e squelch codificato in CTCSS evoluto.	61 [PAG.CDR]	---
<input type="checkbox"/> Impostazione codice trasmissione in chiamate selettive e squelch codificato in CTCSS evoluto.	62 [PAG.CDT]	---
<input type="checkbox"/> Programmazione frequenza tono CTCSS per decodificatore inverso CTCSS programmato dall'utente.	63 [PR FRQ]	300Hz - 3000Hz (1000 Hz/step)
<input type="checkbox"/> Regolazione livello soglia squelch.	78 [SQ LVL]	(1600Hz) LVL 0 - LVL 15 (LVL 1) (AM and Narrow FM), LVL 0 - LVL 8 (LVL 2) (Wide FM and AM Broadcast)
<input type="checkbox"/> Imposta tipo squelch subtoni.	79 [SQ TYP]	OFF / TONE / TSQL / DCS / RV / TN / PR FRQ / PAGER / MESSAGE
<input type="checkbox"/> Attiva / disattiva codificazione mista CTCSS/DCS.	81 [SQSPLT]	ON / OFF
<input type="checkbox"/> Imposta la frequenza del subtono CTCSS.	86 [TN FRQ]	50 standard CTCSS tones (100Hz)
ARTS IMPOSTAZIONI		
<input type="checkbox"/> Imposta la modalità d'intervento del cicalino in modo ARTS.	6 [ARTSBP]	OFF / IN RNG / ALWAYS
<input type="checkbox"/> Regola l'intervallo di tempo tra le interrogazioni durante il funzionamento di ARTS.	7 [ARTSIT]	15SEC / 25SEC
<input type="checkbox"/> Programmazione ed attivazione manipolatore automatico CW per identificazione stazione (durante l'uso di ARTS).	19 [CW ID]	---
MEMORIA IMPOSTAZIONI		
<input type="checkbox"/> Immissione etichette alfanumeriche per banchi memoria.	11 [BNK.NAM]	---
<input type="checkbox"/> Commutazione visualizzazione frequenza / etichetta per i canali della memoria.	49 [MR DSP]	ALPHA / FREQ
<input type="checkbox"/> Selezione metodo selezione canali per registrazione in memoria.	50 [MR WMD]	NEXT / LOWER
<input type="checkbox"/> In modo memoria, passo salto canale in selezione rapida.	51 [MRFSTP]	10CH / 20CH / 50CH / 100CH
<input type="checkbox"/> Memorizzazione etichetta alfanumerica canale memoria.	52 [MRNAME]	---
<input type="checkbox"/> Attiva / disattiva protezione scrittura memoria.	53 [MRPCT]	ON / OFF
SCANSIONE IMPOSTAZIONI		
<input type="checkbox"/> Selezione modo scansione canali memoria.	54 [MRSKIP]	OFF / SKIP / ONLY
<input type="checkbox"/> Attiva / disattiva nversione priorità.	64 [PRI.RVT]	ON / OFF
<input type="checkbox"/> Selezione intervallo verifica canale a priorità (Dual Watch) attiva.	65 [PRI.TMR]	0.1 - 0.9S (0.1S/step) or 1.0S - 10.0S (0.5S/step)
<input type="checkbox"/> Attiva / disattiva l'illuminazione sulle pause in scansione.	74 [SCN.LMP]	ON / OFF
<input type="checkbox"/> Imposta il modo di riavvio della scansione.	75 [SCN.RSM]	2SEC - 10SEC / BUSY / HOLD (5SEC)
<input type="checkbox"/> Impostazione tempo ritardo riavvio scansione.	76 [SCN.STR]	0.1-0.4S (0.1S/step) or 1.0S - 10.0S (0.5S/step)
<input type="checkbox"/> Attiva / disattiva l'uscita audio mentre è attiva la scansione ricerca.	88 [TS MUT]	ON / OFF
<input type="checkbox"/> Selezione velocità scansione ricerca tono.	89 [TS SPD]	SLOW (1.25 tone/sec) / FAST (2.5 tone/sec)
RISPARMIO BATTERIA IMPOSTAZIONI		
<input type="checkbox"/> Imposta il temporizzatore per lo spegnimento automatico.	4 [APO]	OFF / 0.5H - 12.0H (0.5H/step)
<input type="checkbox"/> Attiva / disattiva il LED canale occupato (BUSY) a squelch aperto.	16 [BSY.LED]	ON / OFF
<input type="checkbox"/> Imposta la durata dell'intervallo di pausa per il risparmio di carica batteria in ricezione (rapporto "sleep").	72 [SAVERX]	0.2S - 0.9S (0.1S/step) or 1.0S - 10.0S (0.5S/step)
<input type="checkbox"/> Attiva / disattiva il circuito per il risparmio di carica batteria in trasmissione.	73 [SAVETX]	ON / OFF
<input type="checkbox"/> Impostazione funzionalità "Wakeup".	93 [WAKEUP]	OFF / 5SEC - 60SEC(5SEC/step) / EAI
MESSAGGIO IMPOSTAZIONI		
<input type="checkbox"/> Programmazione elenco membri funzionalità messaggi.	55 [MSG.LST]	---
<input type="checkbox"/> Selezione ID personale funzionalità messaggi.	56 [MSG.REG]	---
<input type="checkbox"/> Programmazione messaggio.	57 [MSG.SEL]	---
WIRES™ IMPOSTAZIONI		
<input type="checkbox"/> Selezione numero accesso (cifra DTMF) in modo interconnessione via Internet SRG (WIRES™).	38 [INT CD]	DTMF 0 - DTMF F (DTMF 1)
<input type="checkbox"/> Selezione modo operativo interconnessione via Internet (WIRES™).	39 [INT MD]	SRG / FRG
<input type="checkbox"/> Attiva / disattiva combinatore automatico DTMF mentre si opera con interconnessione via Internet (WIRES™).	40 [INT.A/M]	MANUAL / AUTO
<input type="checkbox"/> Selezione numero accesso (codice DTMF code) in modo interconnessione accesso via Internet FRG WIRES™ (o non WIRES™).	41 [INT.SEL]	---
<input type="checkbox"/> Selezione funzione assegnata al tasto [88].	42 [INTKEY]	INTNET / INT MR / SET MD
<input type="checkbox"/> Attiva / disattiva la funzionalità interconnessione via Internet (WIRES™).	43 [INTNET]	ON / OFF

EAI IMPOSTAZIONI	IMPOSTAZIONE MENU	VALORI DISPONIBILI (IMPOSTAZIONE INIZIALE)
<input type="checkbox"/> Attiva / disattiva funzionalità automatica ID in emergenza (EAI).	30 [EAI]	ON / OFF
<input type="checkbox"/> Impostazione modo operativo ID automatico in emergenza(EAI) e tempo trasmissione.	31 [EAI.TMR]	INT. 1M through INT.10M, INT.15M, INT.20M, INT.30M, INT.40M, INT. 50M, CON. 1M through CON.10M, CON.15M, CON.20M, CON.30M, CON.40M, and CON. 50M (CON. 5M)
<input type="checkbox"/> Selezione allarme usato con funzione emergenza attivata.	32 [EMG.SEL]	BEEP / STROBE / BP+STR / BEAM /BP+BEM / CW / BP+CW / CWT
DTMF IMPOSTAZIONI	IMPOSTAZIONE MENU	VALORI DISPONIBILI (IMPOSTAZIONE INIZIALE)
<input type="checkbox"/> Attiva / disattiva combinatore automatico DTMF.	26 [DT A/M]	MANUAL / AUTO
<input type="checkbox"/> Selezione tempo ritardo combinatore automatico DTMF.	27 [DT DLY]	50MS / 250MS / 450MS / 750MS / 1000MS
<input type="checkbox"/> Programmazione del combinatore automatico DTMF.	28 [DT SEL]	---
<input type="checkbox"/> Selezione velocità invio combinatore automatico DTMF.	29 [DT SPD]	50MS / 100MS
TASTO SINTONIA IMPOSTAZIONI	IMPOSTAZIONE MENU	VALORI DISPONIBILI (IMPOSTAZIONE INIZIALE)
<input type="checkbox"/> Impostazione durata a richiamo funzione secondaria dopo la pressione sul tasto [F/W].	34 [FW KEY]	FW0.3S / FW0.5S / FW0.7S / FW1.0S /FW1.5S
<input type="checkbox"/> Imposta la funzione del tasto [HM/RV].	36 [HM/RV]	HOME / REV
<input type="checkbox"/> Attiva / disattiva la manopola di sintonia VFO, in modo canale Home.	37 [HM+VFO]	DISABL / ENABLE
<input type="checkbox"/> Imposta il modo di funzionamento dell'illuminazione di cortesia LCD / tastiera.	44 [LAMP]	KEY 2S - KEY10S / CONT / OFF (KEY 5S)
<input type="checkbox"/> Seleziona il modo di blocco dei tasti.	46 [LOCK]	KEY / PTT / KY (KEY)+PTT
<input type="checkbox"/> Imposta la funzione del tasto T.CALL (posto sotto il PTT).	47 [M/CL]	MONI / T-CALL
<input type="checkbox"/> Impostazione ritardo invio portante dalla pressione su PTT.	67 [PTT.DLY]	OFF / 20MS / 50MS / 100MS / 200MS
<input type="checkbox"/> Selezione la funzione della sintonia.	92 [VOL MD]	NORMAL / AUT.BCK
CICALINO IMPOSTAZIONI	IMPOSTAZIONE MENU	VALORI DISPONIBILI (IMPOSTAZIONE INIZIALE)
<input type="checkbox"/> Attiva / disattiva il cicalino di avvertimento raggiungimento estremi di banda ruotando la manopola di sintonia.	12 [BP EDG]	ON / OFF
<input type="checkbox"/> Regolazione volume cicalino.	13 [BP LVL]	LVL 1 - LVL 9 (LVL 5)
<input type="checkbox"/> Attiva / disattiva il cicalino.	14 [BP SEL]	OFF / KY+SCN / KEY
<input type="checkbox"/> Selezione tonalità CW in apprendimento, addestramento CW e identificatore CW.	21 [CWPIC1]	400 - 1000 Hz (50 Hz/step) (700 Hz)
ESPOSIZIONE IMPOSTAZIONI	IMPOSTAZIONE MENU	VALORI DISPONIBILI (IMPOSTAZIONE INIZIALE)
<input type="checkbox"/> Misurazione tensione alimentazione in CC.	23 [DC VLT]	---
<input type="checkbox"/> Selezione messaggio iniziale all'accensione.	59 [OPN.MSG]	OFF / DC / MSG
<input type="checkbox"/> Riporta temperatura interna ricetrasmittitore e seleziona unità misura ("°F" or "°C").	85 [TEMP]	---
ALTRE IMPOSTAZIONI	IMPOSTAZIONE MENU	VALORI DISPONIBILI (IMPOSTAZIONE INIZIALE)
<input type="checkbox"/> selezione antenna per la ricezione radiodiffusione AM.	1 [ANT AM]	BAREXT / BARANT
<input type="checkbox"/> selezione antenna per la ricezione radiodiffusione FM.	2 [ANT FM]	EXTANT / EARPHO
<input type="checkbox"/> Inserisce / esclude l'attenuatore stadio ingresso.	3 [ANT.ATT]	ON / OFF
<input type="checkbox"/> Attiva / disattiva la funzione di esclusione dei canali occupati.	8 [BCL0]	ON / OFF
<input type="checkbox"/> Imposta segmento banda analizzato in ricerca canali.	17 [CH CNT]	±5 MHz / ±10 MHz / ±50 MHz / ±100 MHz
<input type="checkbox"/> Cambia la frequenza di funzionamento della CPU.	18 [CLK.SFT]	ON / OFF
<input type="checkbox"/> Attiva / disattiva funzionalità apprendimento CW.	20 [CWL RNG]	---
<input type="checkbox"/> Attiva / disattiva funzionalità addestramento CW.	22 [CWTRNG]	---
<input type="checkbox"/> Attiva / disattiva modo esteso menù impostazione.	33 [EXT.MNU]	ON / OFF
<input type="checkbox"/> Riduce del 50% il livello di deviazione.	35 [HLF.DEV]	ON / OFF
<input type="checkbox"/> Il led TX/BUSY è stabilmente luminoso in colore bianco (utile come sorgente luminosa d'emergenza).	45 [LED LT]	---
<input type="checkbox"/> Regolazione guadagno microfonico.	48 [MCGAIN]	LVL 1 - LVL 9 (LVL 5)
<input type="checkbox"/> Impostazione temporizzatore accensione automatica.	58 [ON TMR]	OFF / 00H.10M(00:10) - 24H.00M(24:00) (10 minutes/step)
<input type="checkbox"/> Programmazione e attivazione "Password".	66 [PSWD]	---
<input type="checkbox"/> Impostazione modo operativo.	70 [RX MD]	AUTO / N-FM / AM / W-FM
<input type="checkbox"/> Imposta il modo di ricerca intelligente.	71 [S SRCH]	SINGLE / CONT
<input type="checkbox"/> Attiva / disattiva uscita audio all'altoparlante in radiodiffusione FM, quando si usa come antenna il cavo auricolare.	77 [SP OUT]	AUTO / SPKR
<input type="checkbox"/> Regolazione livello soglia squelch S-meter.	80 [SQSMTR]	OFF / LVL 1 - LVL 8
<input type="checkbox"/> Impostazione passo sintonia.	82 [STEP]	AUTO / 5 / 8.33 / 9 / 10 / 12.5 / 15 / 20 / 25 / 50 / 100 kHz
<input type="checkbox"/> Attiva / disattiva l'uscita stereo in ricezione radiodiffusione FM.	83 [STEREO]	STEREO / MONO
<input type="checkbox"/> Impostazione ritardo ripresa audio radiodiffusione dopo la caduta segnale banda amatoriale, in modo priorità AF attivato.	84 [SUB-RX]	OFF / TRX 1S - TRX 10S (1S/step) / HOLD / TX 1S - TX 10S (1S/step)
<input type="checkbox"/> Imposta la durata massima trasmissione.	87 [TOT]	OFF / 0.5M - 10.0M (0.5M/step) (3.0M : 3 minutes)
<input type="checkbox"/> Imposta o disabilita i limiti di banda per quella corrente in modo VFO.	90 [VFO MD]	ALL / BAND
<input type="checkbox"/> Impostazione "My Band".	91 [VFO SKP]	ON / OFF
<input type="checkbox"/> Attiva / disattiva allarme meteo NOAA.	94 [WX ALT]	OFF / ON

CONFIGURAZIONE

Impostazione passo menù 1 [ANT AM]

Funzione: selezione antenna per la ricezione radiodiffusione AM.

Valori disponibili: BAREXT/BARANT

Impostazione iniziale: BAREXT

BAREXT: in uso sia l'antenna interna che quella in gomma flessibile.

BARANT: in uso solo l'antenna interna.

l'antenna interna è direzionale; ruotate il **VX-3E** per la migliore ricezione.

Impostazione passo menù 2 [ANT FM]

Funzione: selezione antenna per la ricezione radiodiffusione FM.

Valori disponibili: EXTANT/EARPHO

Impostazione iniziale: EXTANT

EXTANT: in uso l'antenna in gomma flessibile.

EARPHO: si usa come antenna il cavo auricolare. In ascolto su segnali deboli la ricezione può essere disturbata.

Impostazione passo menù 3 [ANT.ATT]*

Funzione: Inserisce / esclude l'attenuatore stadio ingresso.

Valori disponibili: ON/OFF

Impostazione iniziale: OFF

Impostazione passo menù 4 [APO]

Funzione: Imposta il temporizzatore per lo spegnimento automatico.

Valori disponibili: OFF/0.5H - 12.0H (passo 0.5H)

Impostazione iniziale: OFF

Impostazione passo menù 5 [ARS]

Funzione: Attiva / disattiva la spaziatura automatica per il traffico mezzo ripetitore.

Valori disponibili: ON/OFF

Impostazione iniziale: ON

Impostazione passo menù 6 [ARTSBP]

Funzione: Imposta la modalità d'intervento del cicalino in modo ARTS.

Valori disponibili: OFF/IN RNG/ALWAYS

Impostazione iniziale: IN RNG

OFF: No alert beeps sound.

IN RNG: Il cicalino avverte unicamente quando entrate in contatto radio.

ALWAYS: Il cicalino avverte ogni volta entrate in contatto radio (15" o 25").

Nota

L'asterisco "※" riportato su alcuni passi significa che si può selezionare ed impostare la funzione per ogni locazione della memoria.

Impostazione passo menù 7 [ARTSIT]

Funzione: Regola l'intervallo di tempo tra le interrogazioni durante il funzionamento di ARTS.

Valori disponibili: 15SEC/25SEC

Impostazione iniziale: 25SEC

Impostazione passo menù 8 [BCLO]

Funzione: Attiva / disattiva la funzione di esclusione dei canali occupati.

Valori disponibili: ON/OFF

Impostazione iniziale: OFF

Impostazione passo menù 9 [BEL.RNG]

Funzione: Imposta il numero di ripetizioni del trillo in modo CTCSS.

Valori disponibili: 1T - 20T/CONT (continuo)

Impostazione iniziale: 1T

Impostazione passo menù 10 [BEL.SEL]*

Funzione: Attiva / disattiva la funzione trillo chiamata e selezione suoneria.

Valori disponibili: OFF/BELL/USRBP1/ USRBP2/ USRBP3

Impostazione iniziale: OFF

Impostazione passo menù 11 [BNK.NAM]

Funzione: Immissione etichette alfanumeriche per banchi memoria.

Maggiori dettagli a pag. 49.

Impostazione passo menù 12 [BP EDG]

Funzione: Attiva / disattiva il cicalino di avvertimento raggiungimento estremi di banda ruotando la manopola di sintonia.

Valori disponibili: ON/OFF

Impostazione iniziale: OFF

Impostazione passo menù 13 [BP LVL]

Funzione: Regolazione volume cicalino.

Valori disponibili: LVL 1 - LVL 9

Impostazione iniziale: LVL 5

Impostazione passo menù 14 [BP SEL]

Funzione: Attiva / disattiva il cicalino.

Valori disponibili: OFF/KY+SCN/KEY

Impostazione iniziale: KY+SCN

OFF: cicalino disabilitato.

KY+SCN: il cicalino s'attiva per ogni pressione tasto o pausa scansione.

KEY: il cicalino s'attiva per ogni pressione tasto.

CONFIGURAZIONE

Impostazione passo menù 15 [BP USR]

Funzione: creazione melodica trillo per funzione avviso chiamata.

Maggiori dettagli a pag. 38.

Impostazione passo menù 16 [BSY.LED]

Funzione: Attiva / disattiva il LED canale occupato (BUSY) a squelch aperto.

Valori disponibili: ON/OFF

Impostazione iniziale: ON

Impostazione passo menù 17 [CH CNT]

Funzione: Imposta segmento banda analizzato in ricerca canali.

Valori disponibili: ± 5 MHz/ ± 10 MHz/ ± 50 MHz/ ± 100 MHz

Impostazione iniziale: ± 5 MHz

Impostazione passo menù 18 [CLK.SFT]*

Funzione: Cambia la frequenza di funzionamento della CPU.

Valori disponibili: ON/OFF

Impostazione iniziale: OFF

Questa funzione è usata solo per spostare battimenti indesiderati dalla frequenza di vostro interesse

Impostazione passo menù 19 [CW ID]

Funzione: Programmazione ed attivazione manipolatore automatico CW per identificazione stazione (durante l'uso di ARTS).

Maggiori dettagli a pag. 81.

Impostazione passo menù 20 [CWLRNG]

Funzione: Attiva / disattiva funzionalità apprendimento CW.

Maggiori dettagli a pag. 88.

Impostazione passo menù 21 [CWPICT]

Funzione: Selezione tonalità CW in apprendimento, addestramento CW e identificatore CW.

Valori disponibili: 400 - 1000 Hz (pass o50 Hz)

Impostazione iniziale: 700 Hz

Impostazione passo menù 22 [CWTRNG]

Funzione: Attiva / disattiva funzionalità addestramento CW.

Maggiori dettagli a pag. 90.

Impostazione passo menù 23 [DC VLT]

Funzione: Misurazione tensione alimentazione in CC.

Impostazione passo menù 24 [DCS CD]*

Funzione: Imposta il codice DCS.

Valori disponibili: 104 codici standardizzati

Impostazione iniziale: DCS.023

DCS CODE										
023	025	026	031	032	036	043	047	051	053	
054	065	071	072	073	074	114	115	116	122	
125	131	132	134	143	145	152	155	156	162	
165	172	174	205	212	223	225	226	243	244	
245	246	251	252	255	261	263	265	266	271	
274	306	311	315	325	331	332	343	346	351	
356	364	365	371	411	412	413	423	431	432	
445	446	452	454	455	462	464	465	466	503	
506	516	523	526	532	546	565	606	612	624	
627	631	632	654	662	664	703	712	723	731	
732	734	743	754	-	-	-	-	-	-	

Impostazione passo menù 25 [DCS RV]*

Funzione: Abilita / disabilita decodificazione codici DCS invertiti.

Valori disponibili: R-N.T-N/R-I.T-N/R-B.T-N/R-N.T.I/R-I.T-I/R-B.T-I

Impostazione iniziale: R-N.T-N

R-N.T-N: Riceve e trasmette con codice DCS nonrmale.

R-I.T-N: Riceve DCS invertito e trasmette con DCS normale.

R-B.T-N: Riceve DCS normale e invertito, trasmette con DCS normale.

R-N.T.I: Riceve DCS normale e trasmette con DCS invertito.

R-I.T-I: Riceve e trasmette con DCS invertito.

R-B.T-I: Riceve DCS normale e invertito e trasmette con DCS invertito.

Impostazione passo menù 26 [DT A/M]

Funzione: Attiva / disattiva combinatore automatico DTMF.

Valori disponibili: MANUAL/AUTO

Impostazione iniziale: MANUAL

Impostazione passo menù 27 [DT DLY]

Funzione: Selezione tempo ritardo combinatore automatico DTMF.

Valori disponibili: 50MS/250MS/450MS/750MS/1000MS

Impostazione iniziale: 450MS

Impostazione passo menù 28 [DT SEL]

Funzione: Programmazione del combinatore automatico DTMF.

Maggiori dettagli a pag. 85.

Impostazione passo menù 29 [DT SPD]

Funzione: Selezione velocità invio combinatore automatico DTMF.

Valori disponibili: 50MS/100MS

Impostazione iniziale: 100MS

Impostazione passo menù 30 [EAI]

Funzione: Attiva / disattiva funzionalità automatica ID in emergenza (EAI).

Valori disponibili: ON/OFF

Impostazione iniziale: OFF

CONFIGURAZIONE

Impostazione passo menù 31 [EAI.TMR]

Funzione: Impostazione modo operativo ID automatico in emergenza(EAI) e tempo trasmissione.

Valori disponibili:

da INT. 1M a INT.10M, INT.15M, INT.20M, INT.30M, INT.40M, INT. 50M,
da CON. 1M a CON.10M, CON.15M, CON.20M, CON.30M, CON.40M, e CON. 50M

Impostazione iniziale: CON. 5M

Impostazione passo menù 32 [EMG.SEL]

Funzione: Selezione allarme usato con funzione emergenza attivata.

Valori disponibili: BEEP/STROBE/BP+STR/BEAM/BP+BEM/CW/BP+CW/CWT

Impostazione iniziale: BP+STR

BEEP (BP): forte suono allarme.

STROBE (STB): lampeggio bianco led **TX/BUSY**.

BP+STB: forte suono allarme e lampeggio bianco led **TX/BUSY**.

BEAM: stabilmente luminoso bianco il led **TX/BUSY**.

BP+BEM: forte suono allarme e stabilmente luminoso bianco il led **TX/BUSY**.

CW: la spia **TX/BUSY** lampeggia conformemente al messaggio programmato emergenza (codice Morse)* alla velocità di 5 parole al minuto.

BP+CW: Tono riprodotto all'altoparlante, la spia **TX/BUSY** lampeggia conformemente al messaggio programmato emergenza (codice Morse)* alla velocità di 5 parole al minuto.

CWT: Trasmette il messaggio programmato emergenza (codice Morse)* la spia **TX/BUSY** lampeggia conformemente al messaggio programmato emergenza (codice Morse)* un minuto dopo l'attivazione funzione emergenza.

※: Inizialmente è programmato in emergenza, l'internazione messaggio di richiesta soccorso "S.O.S" (•••---•••).

Programmazione del messaggio d'emergenza.

1. Impostare il modo "CW" o "BP+CW".
2. Abilitare la programmazione del messaggio premendo [V/M]. Lo spazio dedicato al primo carattere è lampeggiante.
3. Richiamare a schermo eventuale messaggio emergenza già registrato premendo [HM/RV].
4. Ruotare la sintonia a selezionare per determinare il primo carattere, poi [V/M] per registrare e passare al secondo.
5. Ripetere il passo precedente fino a completare l'immissione del nominativo (fino a 16 caratteri).
6. Per cancellare immissioni errate, riportare indietro il cursore, premendo [BAND], poi immettere il carattere alfanumerico esatto.

7. Premendo [HM/RV] si cancellano tutti i caratteri posti dopo il cursore.
8. A impostazione fatta, premere brevemente [TXPO] e poi il PTT per registrare e tornare a modo di normale funzionamento

Impostazione passo menù 33 [EXT.MNU]

Funzione: Attiva / disattiva modo esteso menù impostazione.

Valori disponibili: ON/OFF

Impostazione iniziale: OFF

Impostazione passo menù 34 [FW KEY]

Funzione: Impostazione durata a richiamo funzione secondaria dopo la pressione sul tasto [F/W].

Valori disponibili: FW0.3S/FW0.5S/FW0.7S/ FW1.0S/FW1.5S

Impostazione iniziale: FW0.5S

Impostazione passo menù 35 [HLF.DEV]*

Funzione: Riduce del 50% il livello di deviazione.

Valori disponibili: ON/OFF

Impostazione iniziale: OFF

Impostazione passo menù 36 [HM/RV]

Funzione: Imposta la funzione del tasto [HM/RV].

Valori disponibili: HOME/REV

Impostazione iniziale: REV

HOME: La pressione su questo tasto richiama all'istante il canale HOME.

REV: La pressione su questo tasto scambia la frequenza di ricezione con quella di trasmissione nel traffico via ripetitore.

Impostazione passo menù 37 [HM>VFO]

Funzione: Attiva / disattiva la manopola di sintonia VFO, in modo canale Home.

Valori disponibili: DISABL/ENABLE

Impostazione iniziale: ENABLE

Impostazione passo menù 38 [INT CD]

Funzione: Selezione numero accesso (cifra DTMF) in modo interconnessione via Internet SRG (WIRES™).

Valori disponibili: DTMF 0 - DTMF F

Impostazione iniziale: DTMF 1

Impostazione passo menù 39 [INT MD]

Funzione: Selezione modo operativo interconnessione via Internet (WIRES™).

Valori disponibili: SRG/FRG

Impostazione iniziale: SRG

CONFIGURAZIONE

Impostazione passo menù 40 [INT.A/M]

Funzione: Attiva / disattiva combinatore automatico DTMF mentre si opera con interconnessione via Internet (WIRES™).

Valori disponibili: MANUAL/AUTO

Impostazione iniziale: MANUAL

Impostazione passo menù 41 [INT.SEL]

Funzione: Selezione numero accesso (codice DTMF code) in modo interconnessione accesso via Internet FRG WIRES™ (o non WIRES™).

Maggiori dettagli a pag. 83.

Impostazione passo menù 42 [INTKEY]

Funzione: Selezione funzione assegnata al tasto [☒].

Valori disponibili: INTNET/INT MR/SET MD

Impostazione iniziale: INTNET

INTNET: il tasto [☒] attiva / disattiva la funzionalità Internet.

INT MR: il tasto [☒] richiama il numero accesso Internet (SRG) o la stringa (FRG). [(SRG) o (FRG) è determinato via impostazione passo menù 41: **INT MD.**]

SET MD: il tasto [☒] è il modo di richiamo abbreviato del menù impostazione. Consultare pag. 92 per la programmazione.

Impostazione passo menù 43 [INTNET]

Funzione: Attiva / disattiva la funzionalità interconnessione via Internet (WIRES™).

Valori disponibili: ON/OFF

Impostazione iniziale: OFF

Impostazione passo menù 44 [LAMP]

Funzione: Imposta il modo di funzionamento dell'illuminazione di cortesia LCD / tastiera.

Valori disponibili: KEY 2S - KEY10S/CONT/OFF

Impostazione iniziale: KEY 5S (5 secondi)

KEY 2S - KEY10S: Ogni volta che si preme un tasto, l'illuminazione di cortesia della tastiera e dello schermo si attiva per 5.

CONT: Illuminazione di cortesia LCD / tastiera sempre attiva.

OFF: Illuminazione di cortesia esclusa.

Impostazione passo menù 45 [LED LT]

Funzione: Il led **TX/BUSY** è stabilmente luminoso in colore bianco (utile come sorgente luminosa d'emergenza).

Impostazione passo menù 46 [LOCK]

Funzione: Seleziona il modo di blocco dei tasti.

Valori disponibili: KEY/PTT/KY (KEY)+PTT

Impostazione iniziale: KEY

Impostazione passo menù 47 [M/T-CL]

Funzione: Imposta la funzione del tasto **T.CALL** (posto sotto il **PTT**).

Valori disponibili: MONI/T-CALL

Impostazione iniziale: T-CALL

MONI: La pressione su monitor consente di ascoltare deboli segnali (o non codificati), scavalcando lo squelch.

T-CALL: La pressione su monitor attiva l'emissione della nota di chiamata a 1750 Hz per accedere ai ripetitori.

Impostazione passo menù 48 [MCGAIN]

Funzione: Regolazione guadagno microfónico.

Valori disponibili: LVL 1 - LVL 9

Impostazione iniziale: LVL 5

Questa impostazione influenza sia il microfono incorporato sia quello esterno.

Impostazione passo menù 49 [MR DSP]*

Funzione: Commutazione visualizzazione frequenza / etichetta per i canali della memoria.

Valori disponibili: ALPHA/FREQ

Impostazione iniziale: FREQ

Impostazione passo menù 50 [MR WMD]

Funzione: Seleziona metodo selezione canali per registrazione in memoria.

Valori disponibili: NEXT/LOWER

Impostazione iniziale: NEXT

NEXT: Registra nel successivo, rispetto all'ultimo utilizzato, canale della memoria.

LOWER: Registra nel primo canale disponibile.

Impostazione passo menù 51 [MRFSTP]

Funzione: In modo memoria, passo salto canale in selezione rapida.

Valori disponibili: 10CH/20CH/50CH/100CH

Impostazione iniziale: 10CH

Impostazione passo menù 52 [MRNAME]*

Funzione: Memorizzazione etichetta alfanumerica canale memoria.

Maggiori dettagli a pag. 45.

Impostazione passo menù 53 [MRPTCT]

Funzione: Attiva / disattiva protezione scrittura memoria.

Valori disponibili: ON/OFF

Impostazione iniziale: OFF

Quando questo passo è impostato su "ON", la scrittura in memoria è impedita.

CONFIGURAZIONE

Impostazione passo menù 54 [MRSKIP]*

Funzione: Selezione modo scansione canali memoria.

Valori disponibili: OFF/SKIP/ONLY

Impostazione iniziale: OFF

OFF: La scansione esplora tutti i canali memorizzati (anche se marcati esclusi).

SKIP: I canali marcati in scansione sono “saltati”.

ONLY: La scansione esplora solo i canali marcati (lista preferenziale).

Impostazione passo menù 55 [MSG.LST]

Funzione: Programmazione elenco membri funzionalità messaggi.

Maggiori dettagli a pag. 71.

Impostazione passo menù 56 [MSG.REG]

Funzione: Selezione ID personale funzionalità messaggi.

Maggiori dettagli a pag. 72.

Impostazione passo menù 57 [MSG.SEL]

Funzione: Programmazione messaggio.

Maggiori dettagli a pag. 70.

Impostazione passo menù 58 [ON TMR]

Funzione: Impostazione temporizzatore accensione automatica.

Valori disponibili: OFF/00H.10M(00:10) 24H.00M(24:00) (passo 10 minuti).

Impostazione iniziale: OFF.

Questo temporizzatore accende la radio trascorso un intervallo programmato.

Impostazione passo menù 59 [OPN.MSG]

Funzione: Selezione messaggio iniziale all'accensione.

Valori disponibili: OFF/DC/MSG

Impostazione iniziale: DC

OFF: Messaggio iniziale disattivato.

DC: Tensione alimentazione in CC.

MSG: Messaggio definito dall'utente, vedi sotto.

Programmazione messaggio iniziale.

1. Impostare questo modo su “MSG”.
2. Abilitare la programmazione del messaggio premendo [**V/M**]. Lo spazio dedicato al primo carattere è lampeggiante.
3. Ruotare la sintonia a selezionare per determinare il primo carattere, poi [**V/M**] per registrare e passare al secondo.

Nota: non dimenticatevi di premere la manopola di sintonia prima di ruotarla.

4. Ripetere i passi 3 - 4 fino a completare l'immissione del messaggio (fino a sei caratteri).
5. Per cancellare immissioni errate, riportare indietro il cursore, premendo [**BAND**], poi immettere il carattere alfanumerico esatto.

6. A impostazione fatta, premere brevemente [TXPO] e poi il PTT per registrare e tornare a modo di normale funzionamento

Impostazione passo menù 60 [PAG.ABK]

Funzione: Attiva / disattiva la risposta in chiamate selettive e squelch codificato in CTCSS evoluto.

Valori disponibili: ON/OFF.

Impostazione iniziale: OFF.

Impostazione passo menù 61 [PAG.CDR]

Funzione: Impostazione codice ricezione in chiamate selettive e squelch codificato in CTCSS evoluto.

Maggiori dettagli a pag. 34.

Impostazione passo menù 62 [PAG.CDT]

Funzione: Impostazione codice trasmissione in chiamate selettive e squelch codificato in CTCSS evoluto.

Maggiori dettagli a pag. 34.

Impostazione passo menù 63 [PR FRQ]*

Funzione: Programmazione frequenza tono CTCSS per decodificatore inverso CTCSS programmato dall'utente.

Valori disponibili: 300Hz - 3000Hz (passo 1000 Hz).

Impostazione iniziale: 1600 Hz.

Impostazione passo menù 64 [PRI.RVT]

Funzione: Attiva / disattiva nversione priorità.

Valori disponibili: ON/OFF

Impostazione iniziale: OFF

Maggiori dettagli a pag. 63.

Impostazione passo menù 65 [PRI.TMR]

Funzione: Selezione intervallo verifica canale a priorità (Dual Watch) attiva.

Valori disponibili: 0.1 - 0.9S (passo 0.1S) o 1.0S - 10.0S (passo 0.5S).

Impostazione iniziale: 5.0S.

Maggiori dettagli a pag. 62.

Impostazione passo menù 66 [PSWD]

Funzione: Programmazione e attivazione "Password".

Maggiori dettagli a pag. 92.

Impostazione passo menù 67 [PTT.DLY]

Funzione: Impostazione ritardo invio portante dalla pressione su PTT.

Valori disponibili: OFF/20MS/50MS/100MS/200MS

Impostazione iniziale: OFF

CONFIGURAZIONE

Impostazione passo menù 68 [RPT]*

Funzione: Imposta la direzione della spaziatura per il traffico mezzo ripetitore.

Valori disponibili: SIMP/-RPT/+RPT.

Impostazione iniziale: Dipende dalla versione del ricetrasmittitore, analogamente al passo 5: **ARS**.

Impostazione passo menù 69 [RPT.SFT]*

Funzione: Imposta entità spaziatura per il traffico mezzo ripetitore.

Valori disponibili: 0.00 - 150.00 MHz (passo 50 kHz)

Impostazione iniziale: Dipende dalla banda operativa e dalla versione del ricetrasmittitore. Premendo brevemente [**F/W**] e poi ruotando la manopola di sintonia, il passo diventa 1 MHz.

Impostazione passo menù 70 [RX MD]*

Funzione: Impostazione modo operativo.

Valori disponibili: AUTO/N-FM/AM/W-FM

Impostazione iniziale: AUTO (il modo cambia automaticamente in funzione della frequenza operativa).

Impostazione passo menù 71 [S SRCH]

Funzione: Imposta il modo di ricerca intelligente.

Valori disponibili: SINGLE/CONT

Impostazione iniziale: SINGLE

SINGLE: il ricetrasmittitore spazzola la banda corrente in ogni direzione rispetto alla frequenza corrente. Tutti i canali dove è rilevata dell'attività (fino a 15 per ogni direzione) sono caricati nel banco di memoria dedicato alla ricerca intelligente. Dopo una sola spazzolata, sia che i 31 canali di memoria si siano riempiti o non la funzione termina.

CONT: il ricetrasmittitore spazzola la banda in ogni direzione come nel modo "SINGLE" ma finché non ha riempito tutti i 31 canali della memoria dedicata non termina la funzione.

Impostazione passo menù 72 [SAVERX]

Funzione: Imposta la durata dell'intervallo di pausa per il risparmio di carica batteria in ricezione (rapporto "sleep").

Valori disponibili: 0.2 - 0.9S (passo 0.1S) o 1.0S - 10.0S (passo 0.5S).

Impostazione iniziale: 0.2 S (1:1)

Impostazione passo menù 73 [SAVETX]

Funzione: Attiva / disattiva il circuito per il risparmio di carica batteria in trasmissione.

Valori disponibili: ON/OFF.

Impostazione iniziale: OFF.

Impostazione passo menù 74 [SCN.LMP]

Funzione: Attiva / disattiva l'illuminazione sulle pause in scansione

Valori disponibili: ON/OFF.

Impostazione iniziale: ON.

Impostazione passo menù 75 [SCN.RSM]

Funzione: Imposta il modo di riavvio della scansione.

Valori disponibili: 2SEC - 10SEC/BUSY/HOLD

Impostazione iniziale: 5 SEC

2 SEC - 10 SEC: La scansione si ferma per il periodo selezionato sulle stazioni che incontra, poi si riavvia, secondo il criterio impostato, anche se la trasmissione non termina.

BUSY: la scansione si ferma fintanto che non cade la portante che ne ha causato la pausa, con un ritardo (impostazione iniziale 2 secondi) impostato al passo menù 67: **RES.TIM.**

HOLD: La scansione entra in sosta su un segnale indeterminatamente, va riavviata a mano.

Impostazione passo menù 76 [SCN.STR]

Funzione: Impostazione tempo ritardo riavvio scansione.

Valori disponibili: 0.1-0.4S (passo 0.1S) o 1.0S - 10.0S (passo 0.5S)

Impostazione iniziale: 2.0S

Impostazione passo menù 77 [SP OUT]

Funzione: Attiva / disattiva uscita audio all'altoparlante in radiodiffusione FM, quando si usa come antenna il cavo auricolare.

Valori disponibili: AUTO/SPKR

Impostazione iniziale: AUTO

AUTO: L'uscita audio FM radiodiffusione è automaticamente selezionata in funzione connessione antenna auricolare.

SPKR: L'uscita audio FM radiodiffusione è sempre inviata all'altoparlante interno.

Impostazione passo menù 78 [SQ LVL]

Funzione: Regolazione livello soglia squelch.

Valori disponibili: LVL 0 - LVL 15 (AM e FM stretta), LVL 0 - LVL 8 (FM larga e radiodiffusione AM).

Impostazione iniziale: LVL 1 (AM e FM stretta), LVL 2 (FM larga e radiodiffusione AM).

CONFIGURAZIONE

Impostazione passo menù 79 [SQ TYP]*

Funzione: Imposta tipo squelch subtoni.

Valori disponibili: OFF/TONE/TSQL/DCS/RV TN/PR FRQ/PAGER/MESSAGE

Impostazione iniziale: OFF

TONE: Codificatore subtoni CTCSS inserito.

TSQ: Codificatore e decodificatore subtoni CTCSS inserito.

DCS: Codificatore e decodificatore digitale inserito.

RV TN: Decodificatore inverso CTCSS Decoder (ricevitore silenziato in presenza subtono corrispondente).

PR FRQ: Decodificatore inverso CTCSS programmato dall'utente (ricevitore silenziato in presenza subtono corrispondente impostazione passo menù 63: **PR FRQ**).

PAGER: Attivazione chiamate selettive e squelch codificato in CTCSS evoluto.

MESSAGE: Attivazione funzionalità messaggi.

Nota: consultate anche nota passo 81: **SQSPLIT** per le funzioni aggiuntive disponibili.

Impostazione passo menù 80 [SQSMTR]*

Funzione: Regolazione livello soglia squelch S-meter.

Valori disponibili: OFF/LVL 1 - LVL 8

Impostazione iniziale: OFF

Impostazione passo menù 81 [SQSPLT]

Funzione: Attiva / disattiva codificazione mista CTCSS/DCS.

Valori disponibili: ON/OFF

Impostazione iniziale: OFF

Quando questo passo menù è impostato su "ON," dopo il parametro "MESSAGE" appaiono questi addizionali mentre selezionate al passo menù 79: **SQ TYP**.

D CODE: Solo codificatore DCS.

T DCS: Codifica subtono CTCSS, decodifica codice DCS.

D TONE: Codifica codice DCS, decodifica subtono CTCSS.

Selezionate il modo operativo tra quelli sopraelencati.

Impostazione passo menù 82 [STEP]*

Funzione: Impostazione passo sintonia.

Valori disponibili: AUTO/5/8.33/9/10/12.5/15/20/25/50/100 kHz

Impostazione iniziale: AUTO (passo automaticamente impostato in funzione della frequenza operativa).

Note: 1) Il passo 9 kHz è riservato alle bande BC.

2) Il passo 8.33 kHz è riservato alla banda aeronautica.

3) Quando si opera in banda BC band, potete solo selezionare il passo 9 kHz o 10 kHz, gli altri sono disabilitati.

4) Il passo 5 non è previsto sui 250 - 300 MHz né sopra i 580 MHz.

Impostazione passo menù 83 [STEREO]*

Funzione: Attiva / disattiva l'uscita stereo in ricezione radiodiffusione FM.

Valori disponibili: STEREO/MONO.

Impostazione iniziale: STEREO.

Impostazione passo menù 84 [SUB-RX]

Funzione: Impostazione ritardo ripresa audio radiodiffusione dopo la caduta segnale banda amatoriale, in modo priorità AF attivato.

Valori disponibili: OFF/TRX 1S - TRX 10S (passo 1S)/HOLD/ TX 1S - TX 10S (passo 1S)

Impostazione iniziale: OFF

TRX 1S – TRX 10S: Trascorso l'intervallo di 1" - 10" dalla caduta portante o fine vostra trasmissione, si riprende ricezione audio stazione radiodiffusione.

HOLD: Quando si riceve un segnale in banda amatoriale, o voi trasmettete su questa, non si riprende più il modo ricezione audio stazione radiodiffusione.

TX 1S - TX 10S: L'audio radiodiffusione riprende da 1 a 10 secondi al termine vostra trasmissione o immediatamente alla caduta segnale ricevuto.

Impostazione passo menù 85 [TEMP]

Funzione: Riporta temperatura interna ricetrasmittitore e seleziona unità misura ("°F" or "°C").

Premere il tasto [MODE] per commutare la scala da "°F" e "°C".

Impostazione passo menù 86 [TN FRQ]*

Funzione: Imposta la frequenza del subtono CTCSS.

Valori disponibili: 50 frequenze standardizzate.

Impostazione iniziale: 100.0 Hz

CTCSS TONE FREQUENCY (Hz)					
67.0	69.3	71.9	74.4	77.0	79.7
82.5	85.4	88.5	91.5	94.8	97.4
100.0	103.5	107.2	110.9	114.8	118.8
123.0	127.3	131.8	136.5	141.3	146.2
151.4	156.7	159.8	162.2	165.5	167.9
171.3	173.8	177.3	179.9	183.5	186.2
189.9	192.8	196.6	199.5	203.5	206.5
210.7	218.1	225.7	229.1	233.6	241.8
250.3	254.1	-	-	-	-

Impostazione passo menù 87 [TOT]

Funzione: Imposta la durata massima trasmissione.

Valori disponibili: OFF/0.5M - 30M (passo 0.5M).

Impostazione iniziale: OFF.

Il temporizzatore di tempo massimo impedisce che la durata di un singolo passaggio in trasmissione sia maggiore del tempo programmato.

Impostazione passo menù 88 [TS MUT]

Funzione: Attiva / disattiva l'uscita audio mentre è attiva la scansione ricerca.

Valori disponibili: ON/OFF.

Impostazione iniziale: ON

CONFIGURAZIONE

Impostazione passo menù 89 [TS SPD]

Funzione: Selezione velocità scansione ricerca tono.

Valori disponibili: SLOW (1.25 toni/sec)/FAST (2.5 toni/sec)

Impostazione iniziale: FAST

Impostazione passo menù 90 [VFO MD]

Funzione: Imposta o disabilita i limiti di banda per quella corrente in modo VFO.

Valori disponibili: ALL/BAND.

Impostazione iniziale: BAND.

BAND: Quando la frequenza del VFO raggiunge l'estremo superiore della banda corrente, la frequenza passa al limite di banda inferiore della stessa banda (o viceversa).

ALL: Quando la frequenza del VFO raggiunge l'estremo superiore della banda corrente, la frequenza passa al limite di banda inferiore della banda successiva (o viceversa).

Impostazione passo menù 91 [VFO.SKP]

Funzione: Impostazione "My Band".

Valori disponibili: ON/OFF

Impostazione iniziale: OFF

La funzionalità "My Band" vi permette di compilare una lista personalizzate di bande che si presentano alla selezione agendo sul tasto [**BAND**].

ON: Premendo [**BAND**] appaiono alla selezione solo le bande attive.

OFF: Premendo [**BAND**] non appaiono alla selezione le bande impostate su "OFF".

Maggiori dettagli a pag. 100.

Impostazione passo menù 92 [VOL MD]

Funzione: Selezione la funzione della sintonia.

Valori disponibili: NORMAL/AUT.BCK

Impostazione iniziale: NORMAL

NORMAL: il tasto [**VOL**] è attivo mantenendolo premuto.

AUT.BCK: per una breve pressione il tasto mantiene per 3" il comando attivo.

Impostazione passo menù 93 [WAKEUP]

Funzione: Impostazione funzionalità "Wakeup".

Valori disponibili: OFF/5SEC - 60SEC(passo 5SEC)/EAI

Impostazione iniziale: OFF

Impostazione passo menù 94 [WX ALT]

Funzione: Attiva / disattiva allarme meteo NOAA.

Valori disponibili: OFF/ON.

Impostazione iniziale: OFF.

PROCEDURA D'AZZERAMENTO

Potrebbero originarsi situazioni in cui il funzionamento diventa erratico o imprevedibile, queste condizioni potrebbero essere dovute ad una alterazione dei dati del microprocessore, per presenza di elettricità statica od altro. Se riscontrate queste condizioni, l'azzeramento del microprocessore potrebbe ripristinare un regolare funzionamento. Tenete ben presente che l'azzeramento completo cancella tutti i dati da voi registrati nella memoria.

AZZERAMENTO DEL MICROPROCESSORE

Si cancella il contenuto della memoria e si riporta l'impostazione a quella iniziale.

1. Spegnerne l'apparecchio.
2. Mentre si accende la radio tenere premuto i tasti **[MODE]** e **[V/M]**.
3. Premere brevemente il tasto **[F/W]** per inizializzare la radio nella configurazione iniziale (premendo un qualunque altro tasto si abortisce la procedura).

AZZERAMENTO DELLA CONFIGURAZIONE

Procedura per ripristinare l'impostazione iniziale fatta in fabbrica.

1. Spegnerne l'apparecchio.
2. Mentre si accende la radio tenere premuto i tasti **[BAND]** e **[V/M]**.
3. Premere brevemente il tasto **[F/W]** per inizializzare la radio nella configurazione iniziale (premendo un qualunque altro tasto si abortisce la procedura).

※: Salvo che i seguenti passi impostazione

3: ANT.ATT, 10: BEL.SEL, 11: BNK.NAM, 18:CLK.SFT, 19: CW ID,
24: DCS CD, 28: DT SEL, 32: EMG.SEL, 35: HLF.DEV, 38: INT CD,
41: INT.SEL, 49: MR DSP, 52: MRNAME, 54: MRSKIP, 55: MSG.LST,
56: MSG.REG, 57: MSG.SEL, 61: PAG.CDR, 62: PAG.CDT, 68: RPT,
69: RPT.SFT, 79: SQ TYP, 80: SQSMTR, and 86: TN FRQ

SPECIFICHE

Generali

Gamme frequenza:	RX 0.5-1.8 MHz (radiodiffusione AM) 1.8-30 MHz (banda SW) 30-76 MHz (banda amatoriale 50 MHz) 76-108 MHz (radiodiffusione FM) 108-137 MHz (aeronautica) 137-174 MHz (banda amatoriale 144 MHz) 174-222 MHz (VHF TV) 222-420 MHz (GEN1) 420-470 MHz (banda amatoriale 430 MHz) 470-800 MHz (UHF TV) 800-999.99 MHz (GEN2) TX 144-146 MHz 430-440 MHz
Passo canalizzazione:	5/9/8.33/10/12.5/15/20/25/50/100 kHz
Stabilità frequenza:	±5 ppm (da -10 °C a +60 °C)
Spaziatura ripetitori:	±600 kHz (144 MHz) ±1.6/7.6 MHz (430 MHz)
Tipo emissione:	F2, F3
Impedenza antenna:	50 Ω
Tensione alimentazione:	Nominale 3.7 V CC, negativo a massa Operativa: 3.7 ~ 7 V, negativo a massa (EXT DC JACK) 5.0 ~ 7 V, negativo a massa (presa EXT DC JACK in carica)
Assorbimento:	120 mA (ricezione) 60 mA (attesa, economizzatore escluso Off) 30 mA (attesa, economizzatore attivato) 50 mA (ricezione banda radio) 100 μA (Auto Power Off) 1.3 A (1.5 W TX , 144 MHz) 3.7 V DC 1.6 A (3 W TX , 144 MHz) 6 V DC 1.2 A (1 W TX , 430 MHz) 3.7 V DC 1.8 A (2 W TX , 430 MHz) 6 V DC
Temperatura operativa:	da -20 °C a +60 °C
Dimensioni:	47 mm (L) x 81 mm (A) x 23 mm (P) (escluso manopole e antenna)
Peso:	130 g con FNB-82LI e antenna

Senza alcun obbligo o informazione, per miglioramenti tecnici, le specifiche possono variare e sono garantite solo entro le bande amatoriali 144 e 430 MHz. La copertura di frequenza dipende dalla versione del ricetrasmittitore, consultate il vostro rivenditore.

Trasmittitore

RF Power Output:	1.5 W (@ 4.5 V AA x 3 or 3.7 V FNB-82LI 144 MHz) 3 W (@ 6 V 144 MHz) 1 W (@4.5 V AA x 3 or 3.7 V FNB-82LI 430 MHz) 2 W (@ 6 V 430 MHz) ridotta 0.1 W (@ 4.5 V AA x 3 or 3.7 V FNB-82LI) ridotta 0.3 W (@ 6 V)
Tipo modulazione:	reattanza variabile F2 , F3
Deviazione massima:	±5 kHz (F2, F3)
Emissione spurie:	sotto di almeno 60 dB (HIGH) sotto di almeno 50 dB (LOW o meno di 1 W)
Impedenza microfono:	2 K Ω

Recevitore

Tipo circuito:	AM, NFM supereterodina doppia conversione WFM supereterodina tripla conversione AM Radio / FM Radio supereterodina singola conversione
Media frequenza:	1a 47.25 MHz (AM, NFM) 1a 45.8 MHz (WFM) 1a 130 kHz (AM Broadcast/FM Broadcast) 2a: 450 kHz (AM, NFM) 2a: 10.7 MHz (WFM) 3a: 1 MHz (WFM)
Sensibilità:	3 μ V per 10 dB SN (0.5-1.8 MHz, AM Broadcast) 3 μ V per 10 dB SN (1.8-30 MHz, AM) 0.35 μ V tipico per 12 dB SINAD (30-54 MHz, NFM) 1 μ V tipico per 12 dB SINAD (54-76 MHz, NFM) 1.5 μ V tipico per 12 dB SINAD (76-108 MHz, FM Broadcast) 1.5 μ V tipico per 10 dB SN (108-137 MHz, AM) 0.2 μ V per 12 dB SINAD (137-140 MHz, NFM) 0.16 μ V per 12 dB SINAD (140-150 MHz, NFM) 0.2 μ V per 12 dB SINAD (150-174 MHz, NFM) 1 μ V tipico per 12 dB SINAD (174-225 MHz, NFM) 0.5 μ V per 12 dB SINAD (300-350 MHz, NFM) 0.2 μ V per 12 dB SINAD (350-400 MHz, NFM) 0.18 μ V per 12 dB SINAD (400-470 MHz, NFM) 1.5 μ V per 12 dB SINAD (470-540 MHz, WFM) 3 μ V tipico per 12 dB SINAD (540-800 MHz, WFM) 1.5 μ V tipico per 12 dB SINAD (800 -999.99 MHz, NFM)
Selettività:	NFM, AM 12 kHz/35 kHz (-6 dB /-60 dB) WFM 200 kHz / 300 kHz (-6 dB/-20 dB)
Uscita audio:	50 mW @ 8 Ω per 10 % THD (@ 3.7 V) 100 mW @8 Ω per 10 % THD (@ 6 V)

INFORMAZIONE AGLI UTENTI

Al sensi dell'ari 13 del decreto legislativo 25 luglio 2008, n. 15 "Attuazione delle Direttive 2002/35/CE, 2000/96/CE e 2003/108/CE, relative alla riduzione dell'uso di sostanze pericolose nelle apparecchiature elettriche ed elettroniche, nonché allo smaltimento dei rifiuti".

Il simbolo del cassonetto barrato riportato sull'apparecchiatura, sul Manuale e sull'imballaggio indica che alla fine della propria vita utile deve essere raccolto separatamente dagli altri rifiuti.

L'utente dovrà, pertanto, conferire l'apparecchiatura giunta a fine vita agli idonei centri di raccolta differenziata dei rifiuti elettrici ed elettrotecnici.

L'adeguata raccolta differenziata per l'avvio successivo dell'apparecchiatura dismessa al riciclaggio, al trattamento e allo smaltimento ambientalmente compatibile contribuisce ad evitare possibili effetti negativi sull'ambiente e sulla salute e favorisce il riciclo dei materiali di cui è composta l'apparecchiatura.



Lo smaltimento abusivo del prodotto da parte dell'utente comporta l'applicazione delle sanzioni amministrative di cui al Dlgs. n. 22/1997 (articolo 50 e seguenti del Dlgs, n. 22/1997).

ATTENZIONE: quanto qui riportato può essere soggetto a adeguamenti / ulteriori definizioni e aggiornamento delle Direttive del Legislatore.



Declaration of Conformity

We, Yaesu Europe B.V. declare under our sole responsibility that the following equipment complies with the essential requirements of the Directive 1999/5/EC.

Type of Equipment:	FM Transceiver
Brand Name:	YAESU
Model Number:	VX-3E
Manufacturer:	Vertex Standard Co., Ltd.
Address of Manufacturer:	4-8-8 Nakameguro Meguro-Ku, Tokyo 153-8644, Japan

Applicable Standards:

This equipment is tested and conforms to the essential requirements of directive, as included in following standards.

Radio Standard:	<u>EN 301 783-2 V1.1.1</u>
EMC Standard:	<u>EN 301 489-1 V1.6.1</u> <u>EN 301 489-15 V1.2.1</u>
Safety Standard:	<u>EN 60065 (2002)</u>

The technical documentation as required by the Conformity Assessment procedures is kept at the following address:

Company:	Yaesu Europe B.V.
Address:	Cessnalaan 24, 1119NL Schiphol-Rijk, The Netherlands



Copyright 2007
VERTEX STANDARD CO., LTD.
All rights reserved.

No portion of this manual
may be reproduced
without the permission of
VERTEX STANDARD CO., LTD.

Printed in Japan



E H 0 2 8 M 3 5 0